

HANCHE

Pages 1 - 75

Exposition par la voie antérieure Exposition ... 1



Écarteurs extra larges et profonds ... 11



Rétraction et exposition ... 14

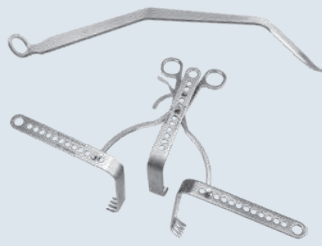

Outils ... 35



Positionneurs ... 72

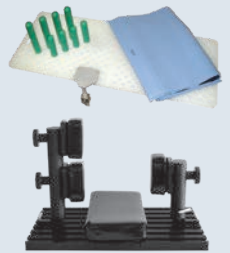

GENOU

Pages 76 - 109

Positionneurs ... 76



Écarteurs ... 80



Rétraction et exposition ... 85



Outils ... 97

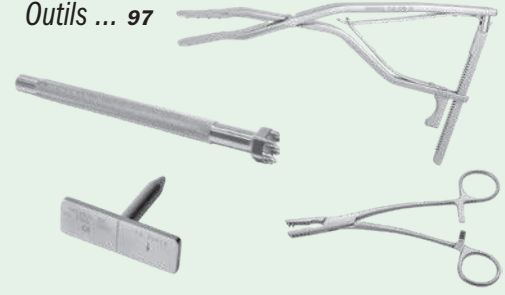

ÉPAULE ET COUDE

Pages 110 - 129

Positionneurs ... 110



Exposition ... 111

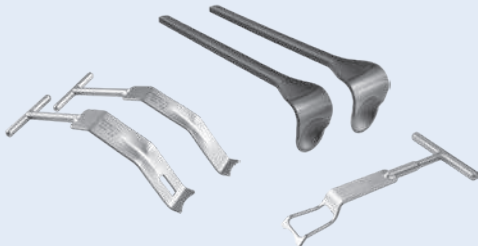

Révision ... 126



RÉVISION HANCHE ET GENOU

Pages 48 - 71



PETITS OS

Pages 130 - 151

Exposition



Clamps



Écarteurs



Outils



Distraction et compression

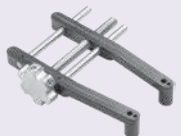

Curettes et ostéotomes



TRAUMA

Pages 152 - 163

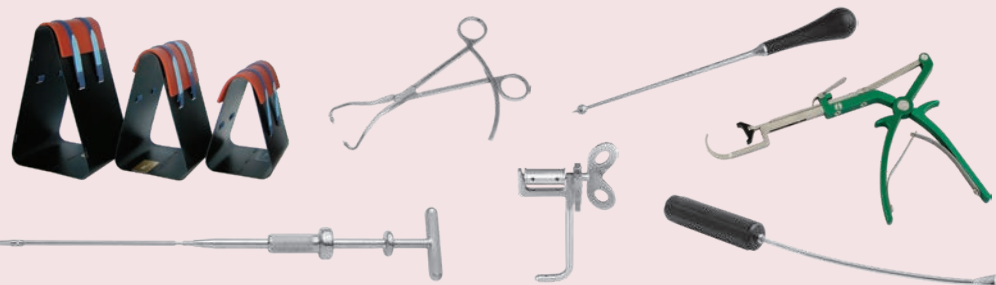

GÉNÉRAL

Pages 164 - 172

Maillets, impacteurs, ciseaux, clamps, forceps, curettes, tournevis, préhenseurs, étriers, courbeurs et tendeurs de fil, clés, mandrins, goniomètres, pinces, élévateurs à périoste, ostéotomes



- 1 Pointeau - Gauche #6301-L
- 2 Pointeau - Droit #6301-R
- 3 Écarteur de type Mueller fluorescent #6302-01
- 4 Écarteur fluorescent large #6303-01
- 5 Écarteur fluorescent étroit #6304-01
- 6 Écarteur Cobra à 90° #6305
- 7 Écarteur Hohmann profond #6306
- 8 Écarteur Hohmann droit #6307
- 9 Mèche de démarrage fémoral avec mécanisme à raccordement rapide Zimmer Hall #6308

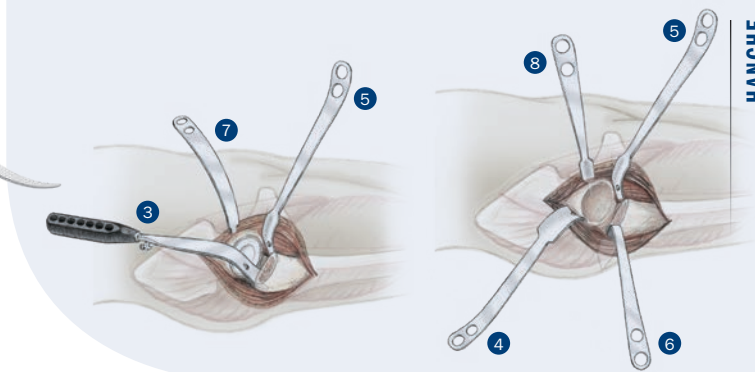

Système d'arthroplastie totale de la hanche par voie antérieure de Watson Jones

Instrument spécifiquement conçu pour la voie antérieure directe lors d'une arthroplastie totale de la hanche

RÉF. DU PRODUIT :	
6300 [Système complet]	
Disponible à l'unité :	
6301-L [Pointeau - Gauche] Longueur totale : 31,5 cm	1
6301-R [Pointeau - Droitet] Longueur totale : 31,5 cm	2
6302-01 [Écarteur de type Mueller fluorescent] Largeur de la lame : 27 mm Longueur de la poignée : 14 cm Longueur totale : 32,4 cm	3
6303-01 [Écarteur fluorescent large] Largeur de la lame : 40 mm Longueur de la pointe de la lame : 17 mm Longueur totale : 32,4 cm	4
6304-01 [Écarteur fluorescent étroit] Largeur de la lame : 26 mm Longueur de la pointe de la lame : 23 mm Longueur totale : 41,9 cm	5
6305 [Écarteur Cobra à 90°] Largeur de la lame au point le plus large : 37 mm Profondeur de la lame : 19,1 cm Fourche de la lame : 18 mm de long x 10 mm de large Longueur totale : 31,8 cm Longueur de la poignée : 24,1 cm	6
6306 [Écarteur Hohmann profond] Largeur de la lame : 17 mm Longueur de la fourche : 34 mm Longueur totale : 23,5 cm	7
6307 [Écarteur Hohmann droit] Longueur de la fourche : 4,2 cm Longueur totale : 24,1 cm	8
6308 [Mèche de démarrage fémorale] Dimensions de l'extrémité de la mèche : 18 mm de long x 12 mm de diamètre Longueur totale : 15,2 cm Longueur de la tige : 13,3 cm	9

Adaptateurs pour câbles lumineux

RÉF. DU PRODUIT :
8009-S [Adaptateur ACMI -Storz]
8009-W [Adaptateur ACMI -Wolf]

L'écarteur fluorescent se fixe à un câble lumineux à fibre optique à l'aide d'un connecteur ACMI (femelle) et peut être stérilisé à la vapeur.

RÉF. DU PRODUIT :

8248
Longueur totale : 15,6 cm
Largeur de la poignée : 11,6 cm

Tournevis fixe avec mécanisme à raccordement rapide Zimmer Hall

Mèche de démarrage à raccordement rapide compatible avec l'utilisation d'un tournevis.



Nouveau !

Écarteur autostatique d'Alvi-Beckman

Conçu pour les arthroplasties de la hanche par voie antérieure directe. Les dents larges émoussées incurvées améliorent la rétraction autostatique pendant la dissection pratiquée dans les tissus superficiels et profonds afin d'exposer l'articulation de la hanche

RÉF. DU PRODUIT :
1577 Longueur totale : 33 cm Longueur jusqu'à la courbure : 24,4 cm Profondeur complètement replié : 7,9 cm

Conçu par Hasham Alvi, Docteur en médecine

Écarteur de hanche de Jeffers

Conçu pour la voie antérieure, cet écarteur est destiné à protéger le tenseur de fascia lata contre les lacérations pendant la préparation cotyloïdienne en plus d'améliorer l'exposition

Utilisé avec ou sans poids, il est placé sur le tenseur de fascia lata et le muscle vaste latéral et sous le fémur. La surface large contribue à rétracter en douceur le tenseur de fascia lata et le muscle vaste latéral de la trajectoire de l'alisoir.

RÉF. DU PRODUIT :

6384
 Longueur totale : 24,1 cm
 Profondeur : 16,5 cm
 Largeur de la lame au sommet : 4,6 cm
 Largeur de la lame en bas : 2 cm



Conçu par Andrew Jeffers, Docteur en médecine

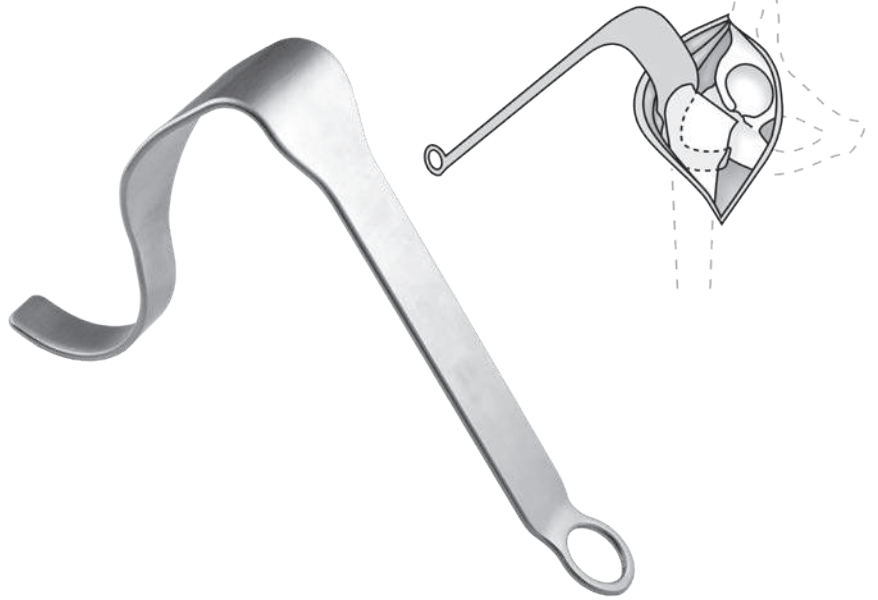

Écarteur de Sinha pour l'alésage du cotyle

Conçu pour rétracter et protéger le fémur pendant la préparation du cotyle à l'alésage lors d'une arthroplastie totale de la hanche par voie antérieure latérale

Une fois le fémur préparé et la râpe mise en place, l'écarteur de Sinha est placé sur la zone latérale inférieure du cotyle en laissant le manche de la râpe dépasser du grand trou de la lame de l'écarteur. Cela permet de déplacer le fémur vers l'arrière et de protéger le grand trochanter pendant l'alésage du cotyle.

RÉF. DU PRODUIT :

6174
 Longueur totale : 31,8 cm
 Largeur de la lame : 32 mm
 Trou : 18 mm de large x 33 mm de haut



Modification de la conception réalisée par Ajoy K. Sinha, Docteur en médecine

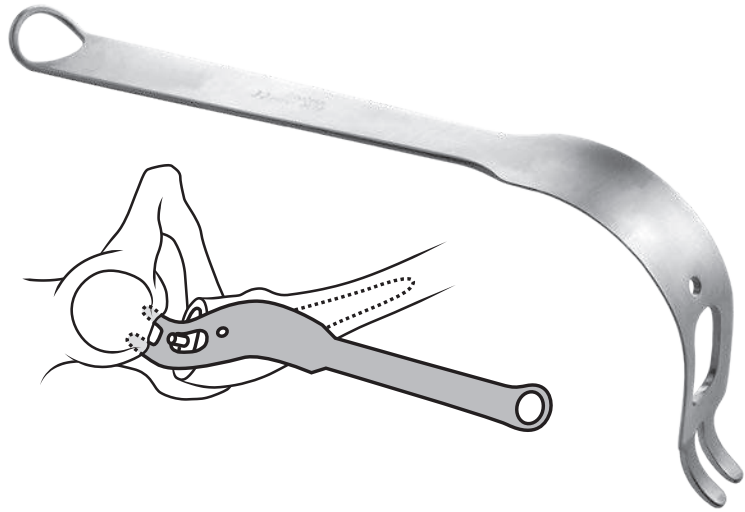

Écarteurs Cobra arrondis

Les écarteurs gauche et droite peuvent être utilisés dans les voies antérieure, postérieure ou latérale afin de faciliter l'exposition du cotyle lors d'une arthroplastie totale de la hanche

RÉF. DU PRODUIT :

6110-01 [Double fourche - Droite] Longueur totale : 38 cm
6110-02 [Double fourche - Gauche] Longueur totale : 38 cm
6109-L [Fourche simple - Gauche] Longueur totale : 38 cm
6109-R [Fourche simple - Droite] Longueur totale : 38 cm



Conçu par Henry Boucher, Docteur en médecine
 Modification de la conception à une seule fourche réalisée par Walter Frueh, Docteur en médecine

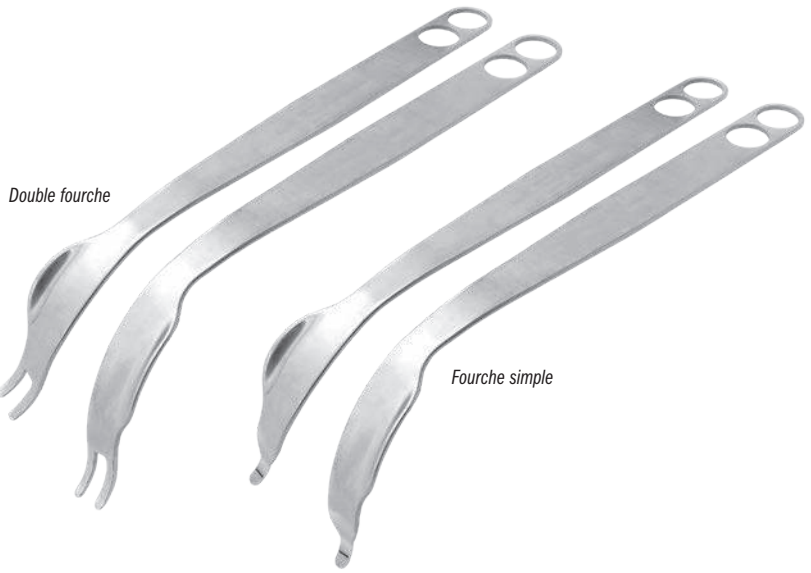

VOIE ANTÉRIEURE : Introduits sous le ligament transcotyloïdien pendant l'exposition et la préparation du composant cotyloïdien. L'incurvation et la « torsion » des écarteurs permettent d'effectuer une rétraction douce des tissus mous internes et inférieurs et de la peau. Ils facilitent le travail de rétraction de l'assistant qui se trouve de l'autre côté de la table d'opération.

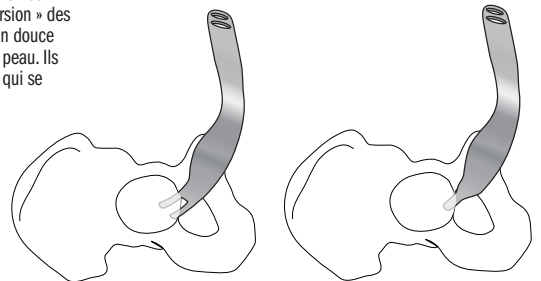

Voir la page 17 pour plus d'informations sur le positionnement lors d'une approche postérieure

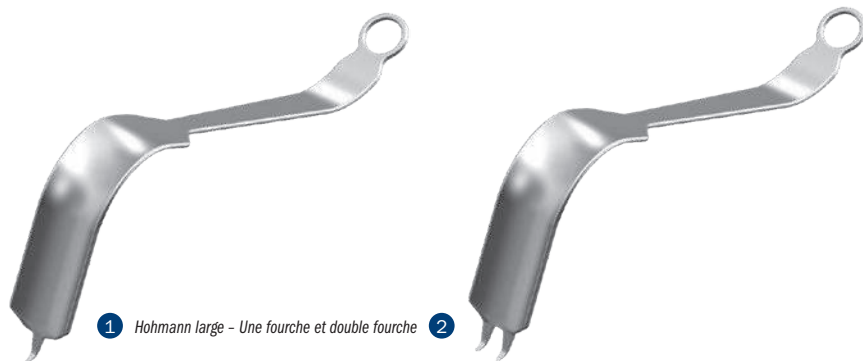

1 Hohmann large - Une fourche et double fourche



3 Hohman version étroite

4 Cobra version étroite

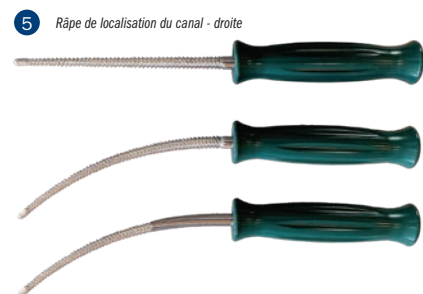

5 Râpe de localisation du canal - droite

6 6s Râpe de localisation du canal - incurvée et incurvée avec une section proximale lisse



7 8 Ostéotome coudé



9 Élévateur du col du fémur

10 Protecteur pour tissus mous



13 Élévateur du col du fémur - Fourche longue



11 Hohmann version étroite et décalée - droite et gauche



Instruments de hanche totale Unger pour voie antérieure

Système universel spécifiquement conçu pour la voie antérieure directe lors d'une arthroplastie totale de la hanche

RÉF. DU PRODUIT :

3001 [Hohmann version large - Fourche simple]

1 Largeur de la lame : 44 mm
Profondeur de la lame : 12,7 cm
Longueur totale : 34,3 cm

3008 [Hohmann version large - Double fourche]

2 Largeur de la lame : 44 mm
Profondeur de la lame : 12,7 cm
Longueur totale : 34,3 cm

3002 [Hohmann version étroite]

3 Largeur de la lame : 34 mm
Profondeur de la lame : 10,2 cm
Longueur totale : 33 cm

3003 [Cobra version étroite mousse]

4 Largeur de la lame : 34 mm
Largeur de la lame à son extrémité : 12 mm
Profondeur de la lame : 13,3 cm
Longueur totale : 36,9 cm

3004 [Râpe de localisation du canal - droite]

5 Longueur totale : 27,9 cm
Longueur de la poignée : 12,7 cm

3004-01 [Râpe de localisation du canal - incurvé]

6 Longueur totale : 27,9 cm
Longueur de la poignée : 12,7 cm

3004-02 [Râpe de localisation du canal - incurvé avec section proximale lisse]

6s Longueur totale : 27,9 cm
Longueur de la poignée : 12,7 cm

3005-R [Ostéotome coudé - Droite]

7 Longueur totale : 30,5 cm

3005-L [Ostéotome coudé - Gauche]

8 Longueur totale : 30,5 cm

3006 [Élévateur du col du fémur]

9 Largeur de la lame au point le plus large : 25 mm
Longueur totale : 33 cm
Longueur de la poignée : 22,9 cm

3007 [Protecteur pour tissus mous]

10 Largeur de la lame : 50 mm
Profondeur de la lame : 4,4 cm
Longueur totale : 25,7 cm

3009-R [Hohmann version étroite décalée - Droite]

11 Largeur de la lame : 34 mm
Profondeur de la lame : 10,2 cm
Longueur totale : 33 cm

3009-L [Hohmann version étroite décalée - Gauche]

12 Largeur de la lame : 34 mm
Profondeur de la lame : 10,2 cm
Longueur totale : 33 cm

Instruments optionnels :

3006-01 [Élévateur du col du fémur - Fourche longue]

13 Largeur de la lame au point le plus large : 25 mm
Longueur totale : 34 cm
Longueur de la poignée : 22,9 cm

Conçu par Anthony Unger, Docteur en médecine

La technique chirurgicale du docteur Unger est disponible sur demande.

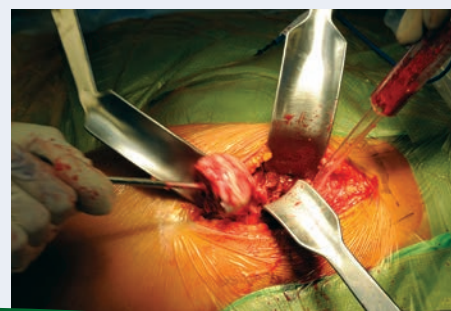

Élévateur fémoral pour une arthroplastie totale de la hanche par voie antérieure de Bozeman

Conçu pour surélever le fémur de manière antérieure en offrant une exposition pour permettre le passage des râpes dans le canal fémoral et la mise en place finale du composant fémoral lors d'une arthroplastie totale de la hanche par voie antérieure directe

Facilite la rétraction du muscle du tenseur de fascia lata et fournit une zone dédiée à l'effet de pivotement qui contribue à réduire la pression exercée sur le muscle. La conception étroite est utile dans les interventions mini invasives.

L'extrémité arrondie permet de conserver la rétraction des tissus mous à distance des dents de la râpe alors que la conception à deux fourches favorise la mise en place latérale par rapport au sommet du grand trochanter et la surélévation du fémur.

RÉF. DU PRODUIT :

6144 [Petit format] Longueur totale : 29,2 cm Largeur du col de la lame : 26,1 mm Largeur de l'extrémité arrondie de la lame : 30,1 mm
6146 [Format moyen] Longueur totale : 34,3 cm Largeur du col de la lame : 29,8 mm Largeur de l'extrémité arrondie de la lame : 34,7 mm
6145 [Grand format] Longueur totale : 39,4 cm Largeur du col de la lame : 33,6 mm Largeur de l'extrémité arrondie de la lame : 39,3 mm



Conçu par Daniel M. Gannon, Docteur en médecine

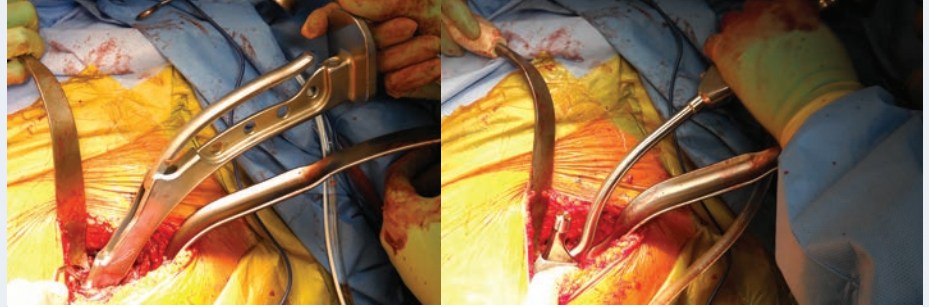

Jeu de petits cadres de verrouillage de style Charnley d'Alvi

Système de cadre autostatique et d'écarteur destiné à être utilisé lors d'une arthroplastie totale de la hanche par voie antérieure. Les lames facilitent la rétraction de la capsule de hanche et des muscles afin d'exposer le cotyle sans faire appel à un assistant

Le kit est fourni avec un cadre de verrouillage (7425-01) et un jeu de lame parmi les trois tailles disponibles : 2 pouces (7425-02), 3 pouces (7425-03), et 4 pouces (7425-04).

RÉF. DU PRODUIT :

7425-00 [Jeu]
Composants également disponibles à l'unité :
7425-01 [Petit cadre de verrouillage de style Charnley] Dimensions: 22,9 cm x 17,8 cm
7425-02 [Lames coniques de 5,1 cm] Profondeur de la lame : 5,1 cm Longueur de la poignée : 17,8 cm Largeur de la lame : 2,54 cm
7425-03 [Lames coniques de 7,6 cm] Profondeur de la lame : 7,6 cm Longueur de la poignée : 17,8 cm Largeur de la lame : 2,54 cm
7425-04 [Lames coniques de 10,2 cm] Profondeur de la lame : 10,2 cm Longueur de la poignée : 17,8 cm Largeur de la lame : 2,54 cm



Conçu par Hasham Alvi, Docteur en médecine

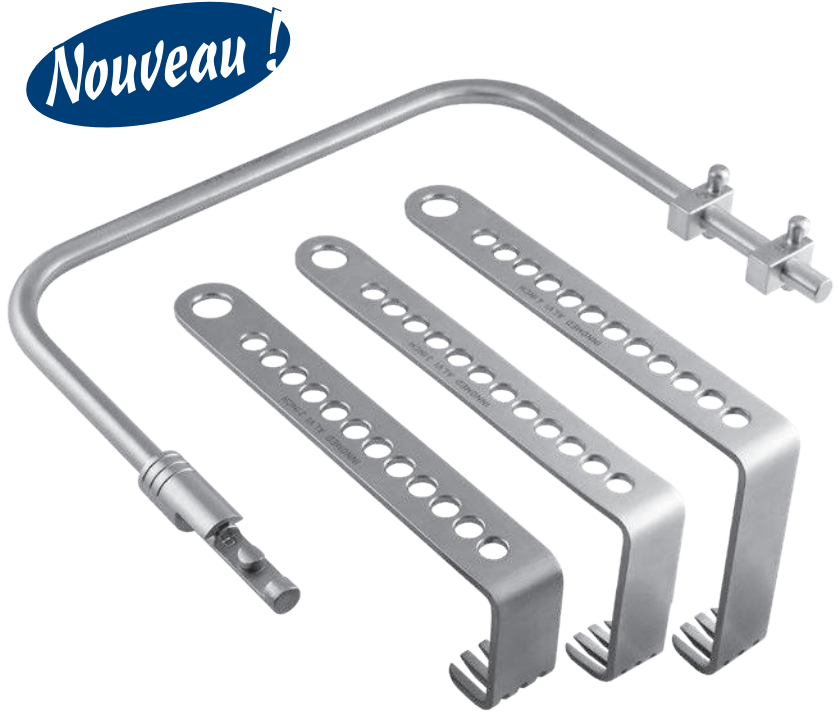

Écarteur Hohmann modifié par Alvi

Conçu pour être utilisé lors des interventions de remplacement de la hanche minimalement invasives par voie antérieure, l'écarteur est inséré à l'intérieur de la capsule, dans la tête fémorale afin de rétracter le muscle droit fémoral

La courbure supplémentaire de la poignée permet à l'assistant de se placer du côté opératoire de la table afin de faciliter la manipulation de l'écarteur.

RÉF. DU PRODUIT :

4549 Longueur totale : 22,2 cm Largeur de la lame : 19 mm
--

Conçu par Hasham Alvi, Docteur en médecine

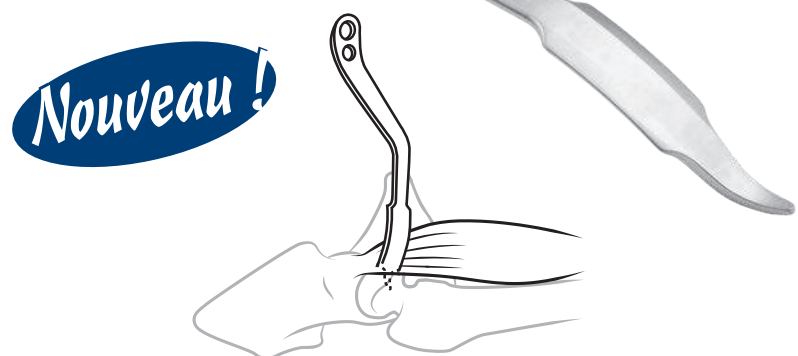

Jeu d'écarteurs antérolatéraux modifiés

Utilisé pour les interventions de hanche mini-invasives par voie antérieure



RÉF. DU PRODUIT :

6161-00 [Jeu d'écarteurs antérolatéraux modifiés]

Le kit inclut : (2) 6162, (1) 6163, (1) 6164

Composants également disponibles à l'unité :

6162 [Écarteur Hohmann profond modifié – A]

(2) inclus dans le kit ; (1) avec cette référence uniquement

Longueur totale : 36,9 cm

Largeur de la lame : 25 mm

6163 [Écarteur Hohmann petit format modifié – B]

Longueur totale : 21,6 cm

Largeur de la lame : 18 mm

6164 [Écarteur Mueller modifié – C]

Longueur totale : 38,8 cm

Largeur de la lame : 25 mm

Nouveau !



Écarteur fémoral antérieur direct de Hope

Conçu pour faciliter l'exposition de l'éperon de Merckel en vue d'une exposition fémorale proximale et du passage des râpes

RÉF. DU PRODUIT :

5838

Longueur totale : 27,9 cm

Largeur de la lame : 2,54 cm

Conçu par Charles A. Hope,
Docteur en médecine



Élévateur du col du fémur de type Mueller modifié par Hur

Conçu pour la voie antérieure afin de faciliter l'exposition de l'éperon de Merckel pendant le passage des râpes

La conception de type Mueller modifiée sans fourches permet de réduire l'accroissement des contraintes et les fractures.

RÉF. DU PRODUIT :

3416

Longueur totale : 33 cm

Longueur de la poignée : 16,5 cm

Largeur de la lame au point le plus large : 31,7 mm



La lame large a été modifiée par John Hur, Docteur en médecine

Écarteur de passage des râpes pour voie antérieure directe de O'Reilly

Conçu pour améliorer l'exposition proximale afin de préparer le canal fémoral pendant une arthroplastie totale de la hanche par voie antérieure directe mini invasive

- ▶ Le bord latéral protège le muscle du tenseur de fascia lata et les tissus mous pendant l'insertion et le retrait des râpes fémorales
- ▶ La pointe étroite permet d'effectuer une mise en place en profondeur postérieure au col du fémur et antérieure au grand trochanter
- ▶ La rotation de la poignée de l'écarteur permet de garder l'instrument contre le patient et hors du champ visuel du chirurgien

RÉF. DU PRODUIT :

4698-L [Gauche]

Longueur totale : 24,1 cm

Largeur de la lame : 57 mm

4698-R [Droite]

Longueur totale : 24,1 cm

Largeur de la lame : 57 mm



Conçu par Michael P. O'Reilly, Docteur en médecine



Instruments d'arthroplastie totale de la hanche Dag/Sens pour voie antérieure

Kit d'écarteurs avec crochet élévateur à déblocage contrôlé par crémaillère et fixé à la table spécifiquement conçu pour faciliter l'arthroplastie totale de la hanche par la voie antérieure

La technique chirurgicale est disponible sur notre site Web.



RÉF. DU PRODUIT :

1	6221 [N°1 – Écarteur du col du fémur pour voie postérieure] Largeur de la lame : 25 mm Profondeur de la lame : 7,6 cm Longueur totale : 35,6 cm
2	6222 [N°2 – Écarteur du col du fémur pour voie antérieure] Largeur de la lame : 31,5 mm, 10 mm à son extrémité Profondeur de la lame : 10,2 cm Longueur totale : 38,1 cm
3	6223 [N°3 – Écarteur cotyloïdien pour voie antérieure] Largeur de la lame : 25 mm Profondeur de la lame : 5,7 cm Longueur totale : 33,7 cm
4	6224 [N°4 – Écarteur cotyloïdien pour voie postérieure] Largeur de la lame : 25 mm Profondeur de la lame : 7 cm Longueur totale : 35,6 cm
5A	6226-RH [N°5A – Crochet élévateur rond] Largeur de la lame : 10 mm Profondeur de la lame à partir de la poignée en T : 14,6 cm Longueur totale : 23,5 cm
6	6227 [N°6 – Écarteur d'éperon et de fémur] Largeur de la lame : 25 mm Profondeur de la lame : 9,2 cm Longueur totale : 35,6 cm
7	6225 [N°7 – Écarteur du grand trochanter] Largeur de la lame : 25 mm Profondeur de la lame : 6,4 cm Longueur totale : 36,2 cm
8	6226-TA [N°8 – Système de fixation à la table] Cette référence inclut un crochet élévateur 6226-RH Dimensions en version pliée : 53,4 cm x 12,7 cm x 12,7 cm
Instruments optionnels :	
	6226-EH [N°5 – Crochet élévateur plat] Largeur de la lame : 10 mm Profondeur de la lame à partir de la poignée en T : 14,6 cm Longueur totale : 23,5 cm

Conçu par Amal Das, Docteur en médecine et Brian Seng, Docteur en ostéopathe

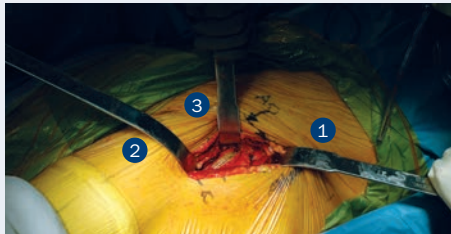

Exposition de l'articulation de la hanche et retrait de la tête du fémur

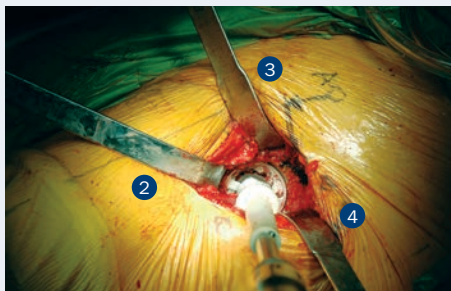

Exposition cotyloïdienne, alésage et insertion de la cupule



Système de fixation à la table/Crochet élévateur permettant d'accéder au fémur

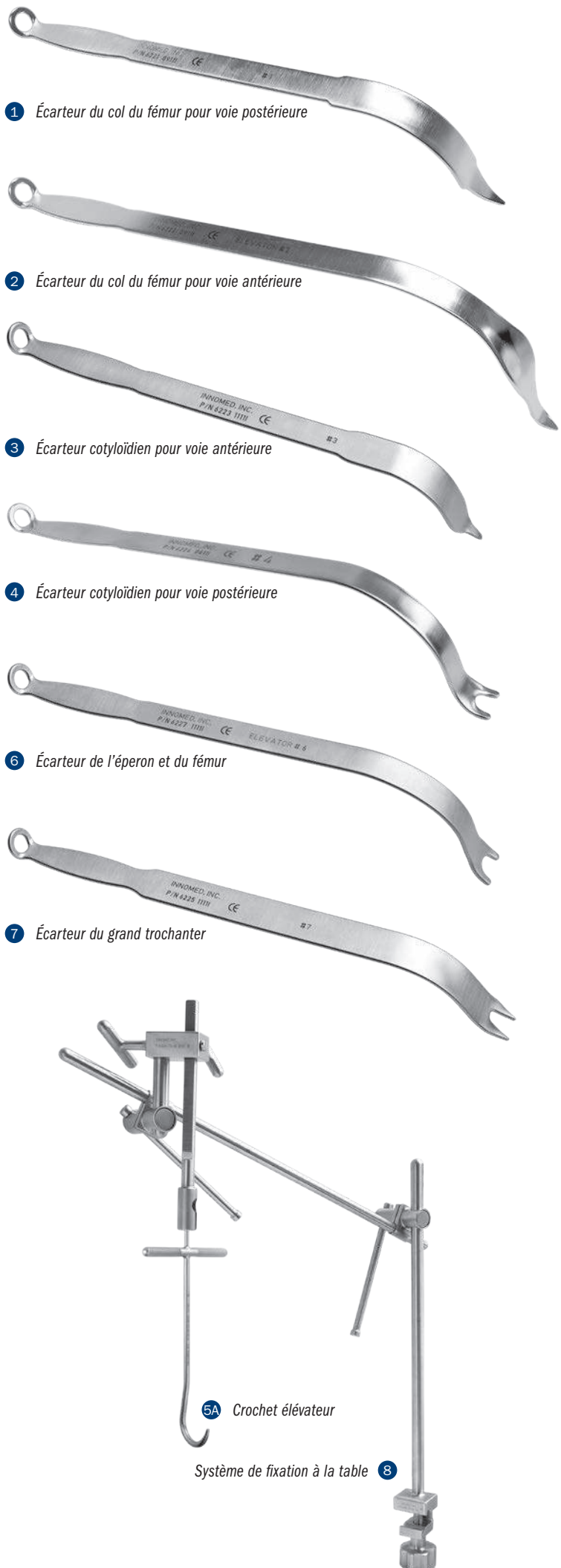

Écarteur pour voie antérieure directe à deux poignées de O'Reilly

Conçu pour être utilisé au-dessus du bord pelvien antérieur pendant l'exposition acétabulaire lors d'une arthroplastie totale de la hanche par voie antérieure directe. La conception à deux manches permet de l'utiliser depuis la droite ou la gauche et de permuter facilement les instruments entre les assistants

Peut être utilisé dans les procédures mini invasives/ par voie antérieure directe, d'arthroplastie totale de la hanche, d'arthroplastie totale de la hanche par voie postérieure/antérolatérale et d'hémi arthroplastie.

RÉF. DU PRODUIT :

3011

Longueur totale : 33,7 cm

Profondeur de la lame : 10,8 cm

Largeur de la lame : 2,5 cm

Conçu par Michael P. O'Reilly,
Docteur en médecine



USA MADE

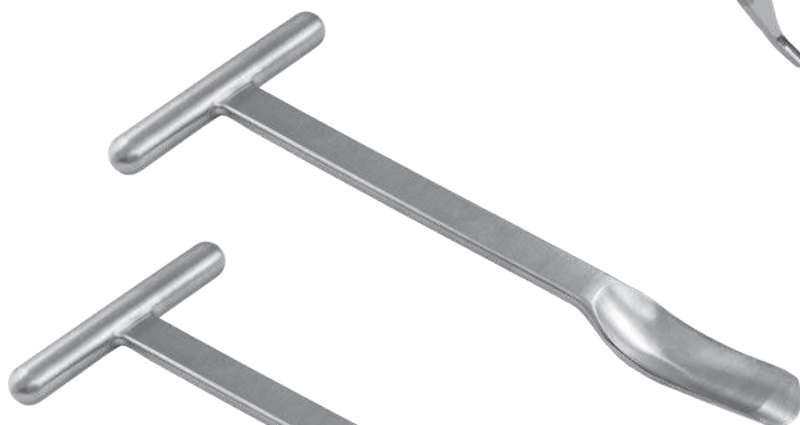
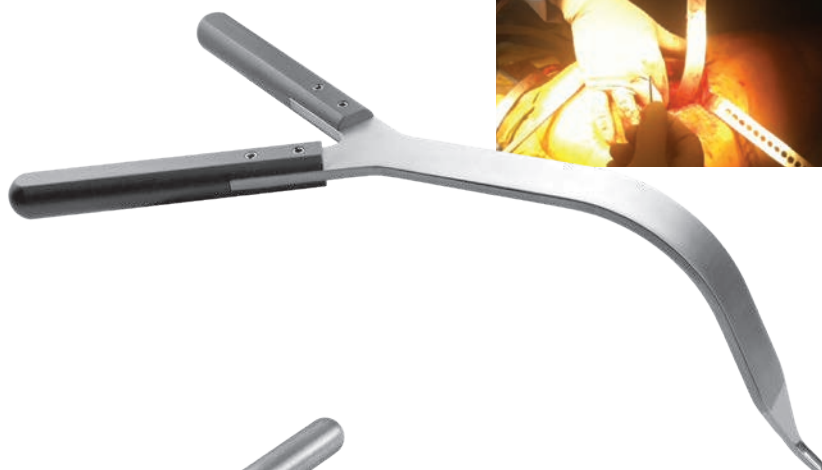
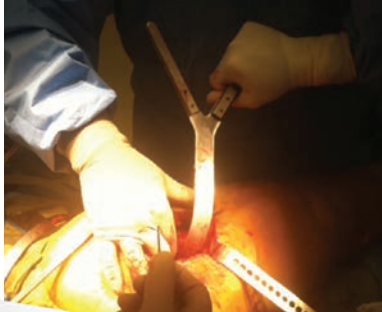

Version
pointue

Version
émoussée

Extracteurs de tête fémorale de Huddleston

Conçus pour soulever la tête fémorale du cotyle lors du remplacement de la hanche totale par la voie standard et antérieure

RÉF. DU PRODUIT :

3608 [Version pointue]

Longueur totale : 26,7 cm

Longueur de la cuillère : 7,6 cm

Largeur de la cuillère : 29 mm

3609 [Version émoussée]

Longueur totale : 26,7 cm

Longueur de la cuillère : 7,6 cm

Largeur de la cuillère : 29 mm



USA MADE

Conçu par H. Dennis Huddleston, Docteur en médecine

Extracteur de tête fémorale de O'Reilly

Conçu pour faciliter le retrait de la tête fémorale lors d'une ATH, d'une ATH par voie antérieure directe mini invasive et d'une intervention/hémi-arthroplastie suite à une fracture de la hanche

Les lames de l'ostéotome perpendiculaire offrent une prise dans l'os ostéoporotique, alors que l'ostéotome central fournit une estimation visuelle de la profondeur de pénétration de l'instrument pour éviter toute lésion cotyloïdienne en cours d'utilisation lors d'une hémi-arthroplastie.

La poignée contribue à obtenir le couple rotationnel requis pour faire pivoter et luxer la tête fémorale lors d'une arthroplastie de la hanche par voie antérieure directe.

RÉF. DU PRODUIT :

3675 [Grand format]

Longueur totale : 24,1 cm

Plate-forme de martelage : 2,9 cm

Largeur à l'extrémité : 2,8 cm

3674 [Petit format]

Longueur totale : 24,1 cm

Plate-forme de martelage : 2,9 cm

Largeur à l'extrémité : 1,9 cm



USA MADE

Conçu par Michael P. O'Reilly, Docteur en médecine

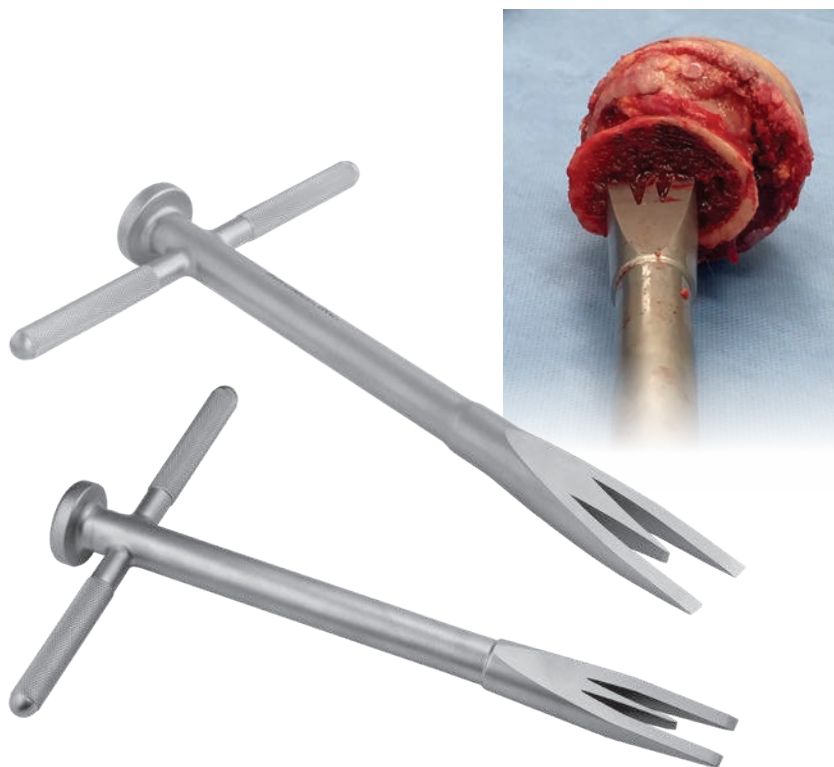

Sondes fémorales de Powers

Ces sondes permettent au chirurgien d'identifier le canal d'un os long ainsi que sa largeur (isthme) avant d'insérer un dispositif

Ces sondes sont particulièrement utiles pour la voie antérieure de la hanche. Elles facilitent l'identification des fractures occultes per-opératoires. L'identification correcte du canal rachidien avant le passage des râpes contribue à diminuer le risque de fractures per-opératoires.

Conçu par Mark Powers, Docteur en médecine



RÉF. DU PRODUIT :

4189-00 [Jeu de 5 sondes]

Également disponibles à l'unité :

4189-06 [6 mm]

Longueur totale : 36,2 cm

Longueur de la poignée : 8,9 cm

4189-08 [8 mm]

Longueur totale : 36,2 cm

Longueur de la poignée : 8,9 cm

4189-10 [10 mm]

Longueur totale : 36,2 cm

Longueur de la poignée : 8,9 cm

4189-12 [12 mm]

Longueur totale : 36,2 cm

Longueur de la poignée : 8,9 cm

4189-14 [14 mm]

Longueur totale : 36,2 cm

Longueur de la poignée : 8,9 cm

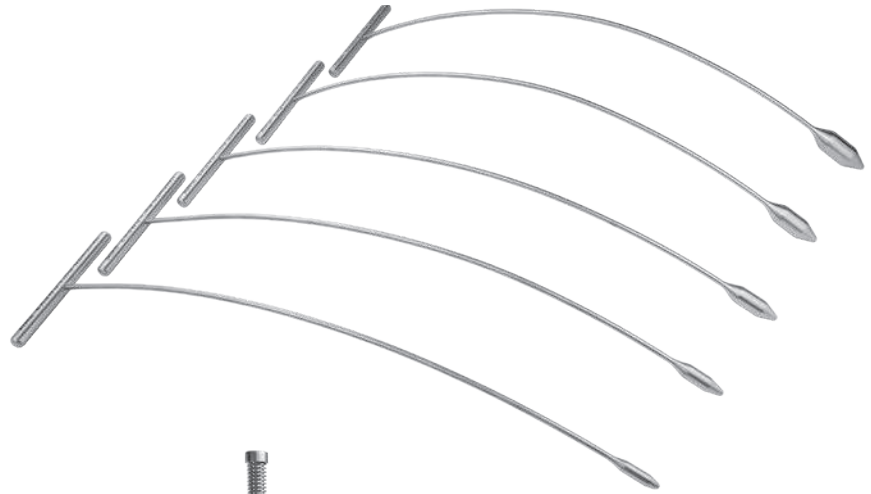

Système de crochet de suspension antérieure de Wixson

Conçu pour être utilisé avec une table d'opération standard, il facilite l'élévation du fémur proximal lors d'un remplacement de la hanche totale par la voie antérieure directe



Utilisé pour la préparation fémorale après la mise en place du composant cotyloïdien

Le système se compose de :

- 1) Un collier de serrage rotatif qui peut être fixé aux rails latéraux de la table d'opération sur les champs.
- 2) Une tige verticale qui passe dans le collier de serrage et qui s'élève au-dessus du côté de la table.
- 3) Un système de fixation horizontal qui s'emboîte dans la tige verticale et qui peut pivoter au-dessus de la plaie.
- 4) Une tige de serrage filetée qui s'insère dans l'orifice du bras du système de fixation horizontal et qui peut être utilisée pour surélever le fémur proximal.
- 5) Un grand crochet fémoral décalé qui peut être placé au-dessus du petit trochanter et autour du col du fémur postérieur et de la base du trochanter. La poignée du crochet possède une chaîne qui permet de l'attacher à la tige de serrage filetée qui passe par le bras horizontal.

RÉF. DU PRODUIT :

6245-00 [Système complet]

Pièces de rechange :

6245-01 [Tige de serrage]

6245-02 [Système de fixation horizontal]

6245-03 [Barre verticale]

6245-04 [Boulon de la poignée en T]

6245-05 [Crochet fémoral décalé]

9125 [Clameau rotatif]

Le kit complet inclut : Une tige de serrage, un système de fixation horizontal, une barre verticale, un boulon de poignée en T, un crochet fémoral décalé et un clameau rotatif



Conçu par Richard L. Wixson, Docteur en médecine

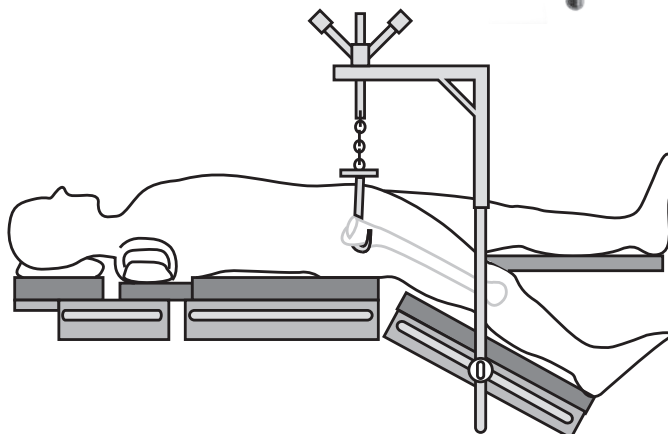
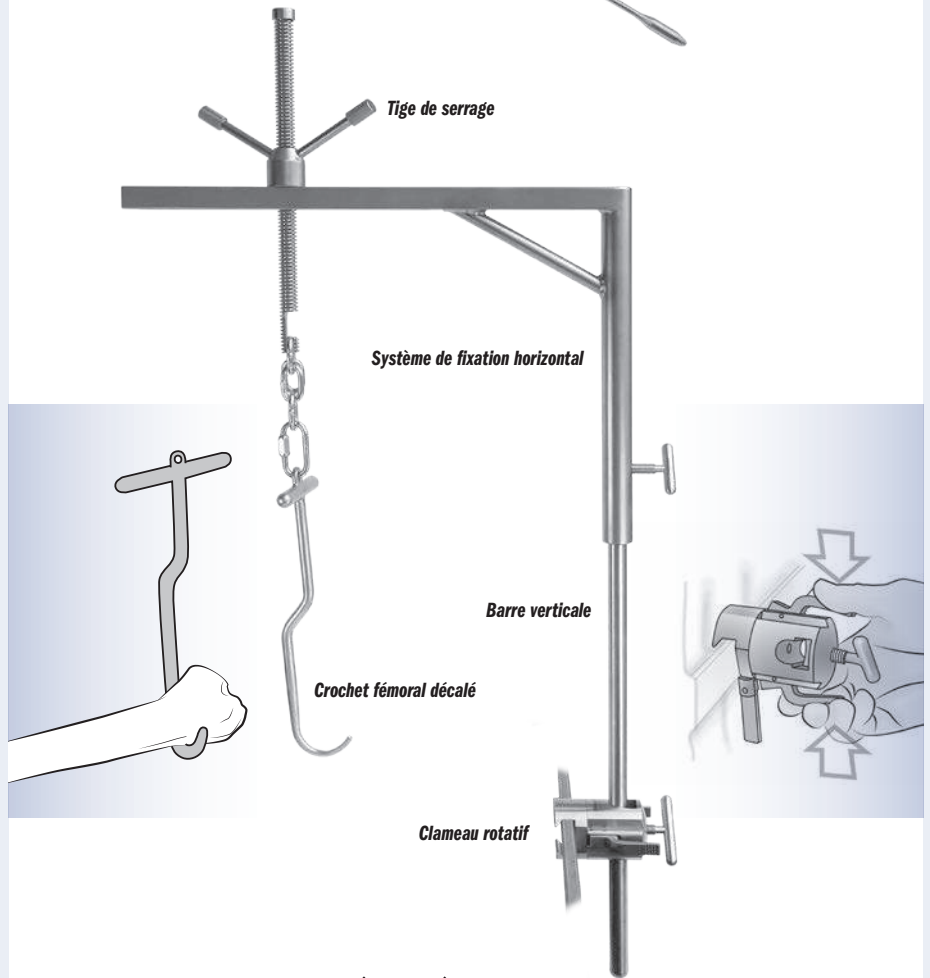

Pointeau de hanche totale pour voie antérieure de Kim

Conçu pour éviter de perforer le canal fémoral en contribuant à fournir une évaluation précise de l'orientation du canal pour le passage des râpes d'essai lors d'une arthroplastie totale de la hanche par voie antérieure

RÉF. DU PRODUIT :

8028

Longueur totale : 30,5 cm

Longueur de l'âlesoir mousse : 5,1 cm



Conçu par William C. Kim, Docteur en médecine

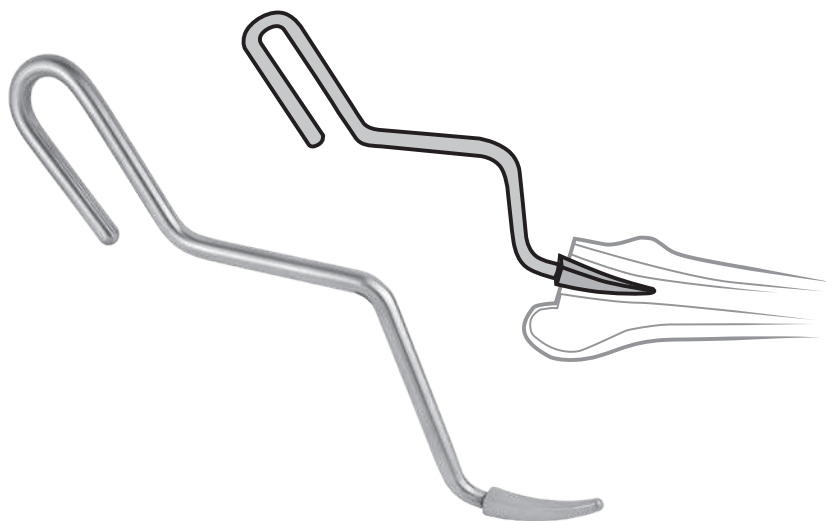

Élévateur fémoral pour une arthroplastie totale de la hanche par voie antérieure de Wertz

Permet de dégager le fémur de l'incision lors d'une arthroplastie totale de la hanche

Ce dispositif est destiné à être introduit dans le canal fémoral afin de le surélever et sa partie inférieure moletée contribue à réduire les risques de glissement.

RÉF. DU PRODUIT :

6148

Longueur totale : 32,1 cm

Longueur de la lame : 7,6 cm



Conçu par Michael P. Wertz, Docteur en médecine



Râpe de localisation du canal fémoral avec poignée en T de Rockowitz

Conçue pour détecter le canal fémoral avant le passage des râpes de tige, particulièrement utile pour faciliter le début de la trajectoire de la râpe pendant la voie antérieure directe

CONCEPTION D'ORIGINE DU DR. ROCKOWITZ avec une râpe sur le dessus
Partie râpeuse située sur le dessus et les côtés et partie lisse sur le dessous

RÉF. DU PRODUIT :

4990

Longueur totale : 22,9 cm

Partie râpeuse incurvée : 10,2 cm



Conçu par Neal L. Rockowitz, Docteur en médecine



Poignée en T modifiée Râpe de localisation du canal fémoral

CONCEPTION MODIFIÉE du dessous de la râpe
Partie râpeuse située sur le dessous incurvée et les côtés et partie lisse sur le dessus

RÉF. DU PRODUIT :

4989

Longueur totale : 22,9 cm

Partie râpeuse incurvée : 10,2 cm



Crochet de luxation de la hanche avec revêtement de Sarraf

Conçu pour faciliter la luxation d'une tige fémorale tout en protégeant le tourillon

- ▶ L'extrémité recouverte d'un revêtement permet de protéger les surfaces des composants contre les rayures.
- ▶ Cet instrument peut également être utilisé comme un crochet à os et pour surélever le fémur.

RÉF. DU PRODUIT :

5905
Longueur totale : 31,8 cm



Conçu par Khaled M. Sarraf, Docteur en médecine



Crochets à os de Lombardi

RÉF. DU PRODUIT :

5925 [Petit]
Diamètre de l'incurvation : 25 mm
Longueur totale : 25,4 cm

5930 [Moyen]
Diamètre de l'incurvation : 35 mm
Longueur totale : 25,4 cm

5935 [Grand]
Diamètre de l'incurvation : 55 mm
Longueur totale : 25,4 cm

Conçu par Adolph V. Lombardi,
Docteur en médecine

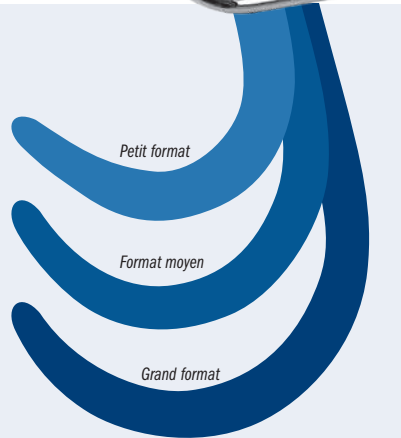

Les extrémités sont dessinées à la taille réelle

Crochets à os

Conçus pour surélever le fémur proximal lors du remplacement de la hanche totale ou d'autres interventions chirurgicales qui exigent une manipulation similaire de l'os. L'instrument possède une pointe émoussée et un manche large qui peut être tenu avec les deux mains si nécessaire.

RÉF. DU PRODUIT :

5910 [Petit]
Diamètre de l'incurvation : 25 mm
Longueur totale : 32,4 cm
Longueur de la poignée : 12,1 cm

5915 [Moyen]
Diamètre de l'incurvation : 35 mm
Longueur totale : 32,4 cm
Longueur de la poignée : 12,1 cm

5920 [Grand]
Diamètre de l'incurvation : 50 mm
Longueur totale : 32,4 cm
Longueur de la poignée : 12,1 cm

5920-01 [Grand avec trou de câble/fil]

Conçu par : R.L. Wixson, Docteur en médecine et J. McCarthy, Docteur en médecine

Diamètre du trou de câble/fil : 2 mm
Diamètre de l'incurvation : 50 mm
Longueur totale : 32,4 cm
Longueur de la poignée : 12,1 cm



Conçu par R.L. Wixson, Docteur en médecine

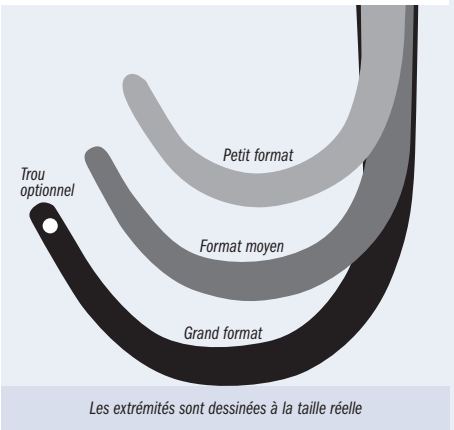

Les extrémités sont dessinées à la taille réelle



Écarteurs Hohmann incurvés longs – Version étroite

RÉF. DU PRODUIT :

6204 [Lame courte]
Longueur totale : 40,7 cm
Longueur de la poignée : 33 cm
Largeur de la lame : 22 mm

6205 [Lame longue]
Longueur totale : 38,8 cm
Longueur de la poignée : 33 cm
Largeur de la lame : 22 mm



Écarteur de tissus mous large et incurvé de style Hibbs sans dent

L'extrémité incurvée large est très utile chez les patients de grande taille

L'extrémité à angle droit est dépourvue de dents pour faciliter le maintien pendant la rétraction. Il peut toutefois également être utilisé comme écarteur à pointe mousse.

RÉF. DU PRODUIT :

7180-01
Longueur totale : 20,3 cm
Largeur de la lame : 32 mm
Profondeur de la lame : 8,9 cm

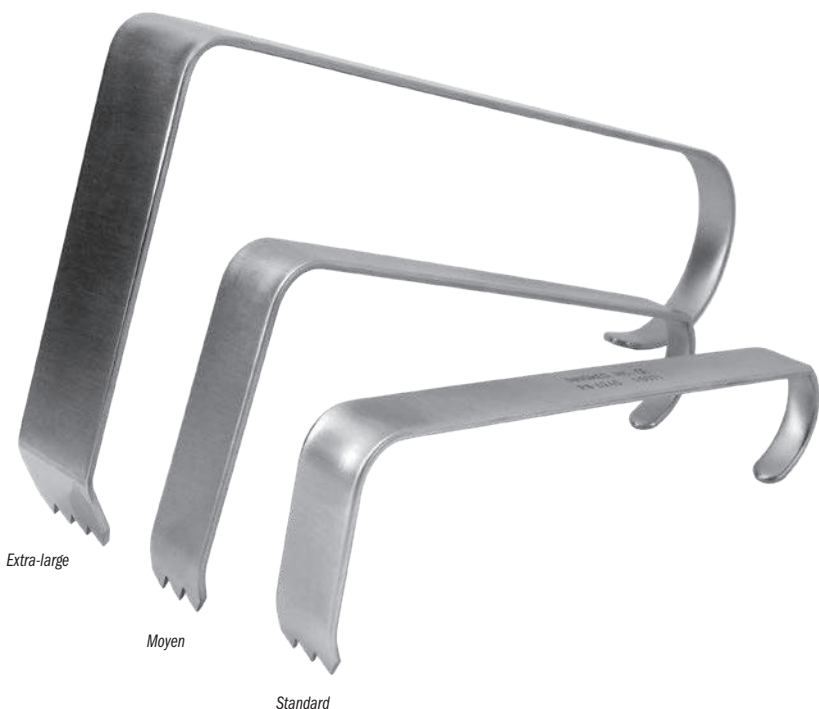

Écarteurs Hibbs

Conçus pour la rétraction des tissus mous à l'aide de l'extrémité dotée de dents ou de l'extrémité incurvée

Cet instrument très large est adapté aux patients de grande taille pour bénéficier d'un effet de levier et d'une profondeur supplémentaires.

RÉF. DU PRODUIT :

6230 [Extra-large]
Longueur totale : 36,2 cm
Longueur de la poignée : 33 cm
Profondeur de la lame : 16,5 cm
Largeur de la lame : 38 mm

6235 [Moyen]
Longueur totale : 27,3 cm
Longueur de la poignée : 24,8 cm
Profondeur de la lame : 11,4 cm
Largeur de la lame : 25 mm

6240 [Standard]
Longueur totale : 22,5 cm
Longueur de la poignée : 20,3 cm
Profondeur de la lame : 7,6 cm
Largeur de la lame : 25 mm



Prolongateur d'écarteur de McPherson

Conçu pour prolonger un écarteur standard

Compatible avec la plupart des écarteurs en offrant un effet de levier de rétraction supplémentaire.

RÉF. DU PRODUIT :

6022
Longueur totale : 39,7 cm



Conçu par Ed McPherson, Docteur en médecine



Écarteurs de hanche extra-profonds

Destinés aux interventions de la hanche pratiquées sur des patients de grande taille et lorsque des instruments plus longs doivent être utilisés pour travailler en profondeur et accentuer l'effet de levier

Tous les écarteurs extra-profonds mesurent 5 cm de plus que la version standard.

RÉF. DU PRODUIT :	
1	3418 [Élévateur du col du fémur de type Mueller extra-profond] Longueur totale : 38,8 cm Longueur de la poignée : 16,5 cm Largeur de la lame au point le plus large : 25 mm
2	4535-01 [Écarteur Hohmann étroit en version modifiée extra-profond] Longueur totale : 29,2 cm Largeur de la lame : 16,4 mm
3	4540-01 [Écarteur Hohmann mousse étroit long extra-profond] Longueur totale : 33,7 cm Largeur de la lame : 22 mm Largeur de la lame à l'extrémité : 16 mm
4	4550-01 [Écarteur Hohmann mousse en version modifiée extra-profond] Longueur totale : 33,7 cm Largeur de la lame à l'extrémité : 11 mm
5	4558-01 [Écarteur Hohmann extra-profond] Longueur totale : 29,2 cm Largeur de la lame : 16,7 mm
6	6450-01 [Écarteur de tissus mous à une seule fourche extra-profond] Longueur totale : 34,9 cm Largeur de la lame : 22,3 mm
7	6570-01 [Écarteur cotyloïdien à une seule fourche extra-profond] Longueur totale : 34,9 cm Largeur de la lame : 22,3 mm
8	6595-01 [Écarteur Hohmann large en version modifiée extra-profond] Longueur totale : 29,2 cm Largeur de la lame : 42,5 mm
9	7115-03 [Écarteur Hohmann coudé extra-profond] Longueur totale : 30,8 cm Longueur de la poignée : 24,8 cm Profondeur à partir de l'incurvation : 15,9 cm Largeur de la lame : 19 mm
10	7630-03 [Écarteur Cobra large extra-profond] Longueur totale : 48,2 cm Longueur de la poignée : 35,6 cm Largeur de la lame au point le plus large : 33 mm

Élévateur du col fémoral de Mueller extra-profond modifié par Tom Eickmann, Docteur en médecine

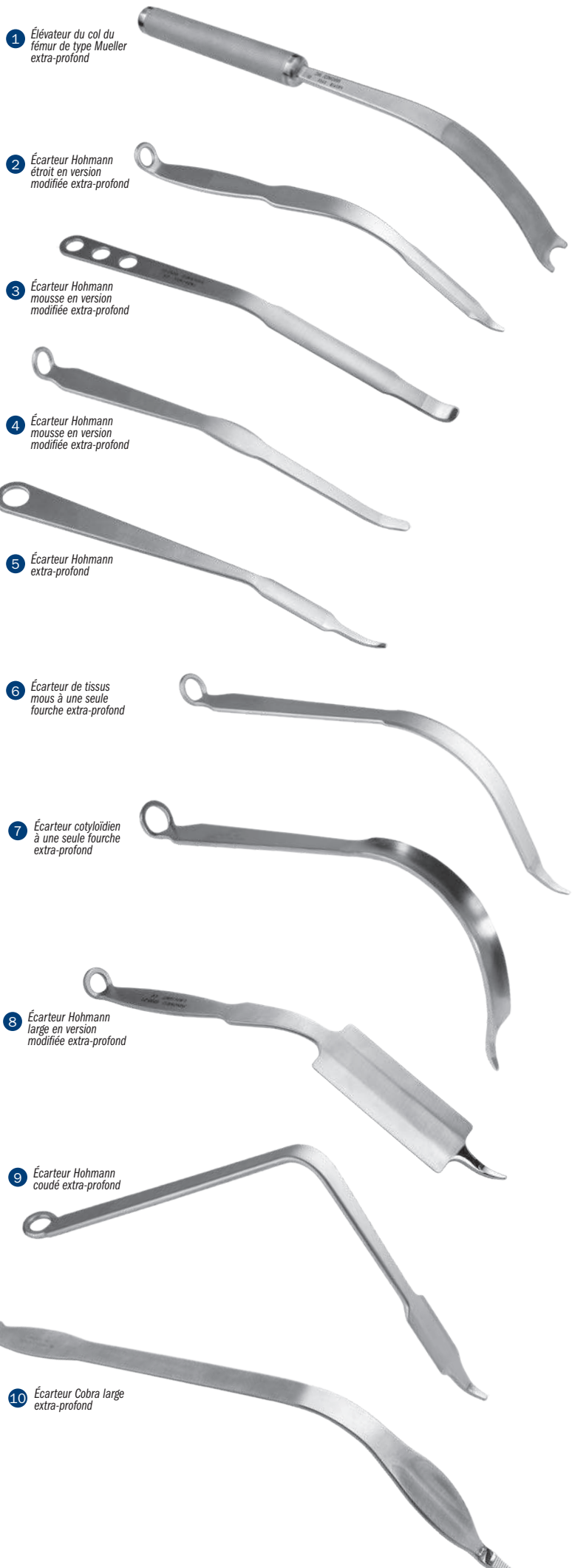

Écarteurs Cobra extra-profonds

Conçus pour être utilisés au niveau du fémur et du cotyle chez les patients de grande taille

Ce modèle mesure 5 cm de plus au niveau de la partie de la lame de la version large de l'écarteur Cobra par rapport à notre écarteur Cobra standard.

RÉF. DU PRODUIT :

6133 [Extrémité standard]
Longueur totale : 32,4 cm
Longueur de la poignée : 17 cm
Largeur de la lame au point le plus large : 33 mm

6134 [Extrémité hachurée]
Longueur totale : 32,4 cm
Longueur de la poignée : 17 cm
Largeur de la lame au point le plus large : 33 mm

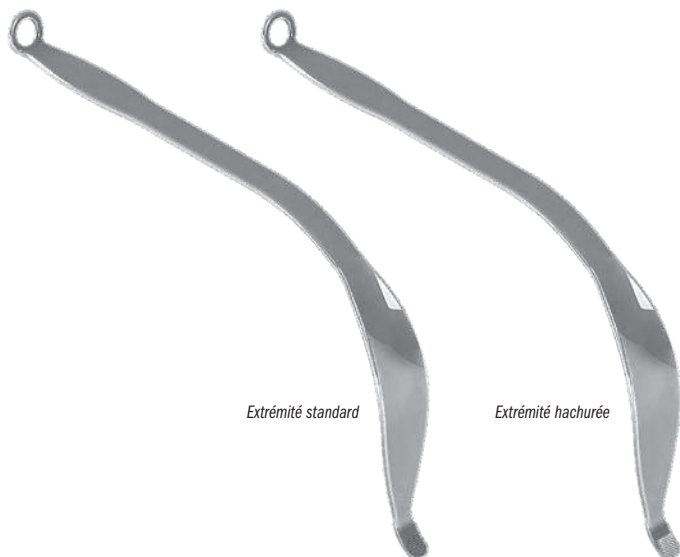

Extrémité standard

Extrémité hachurée

1 2 Élévateurs du col du fémur à effet de levier supplémentaire



3 4 Écarteurs de capsule cotyloïdienne inféro-postérieurs

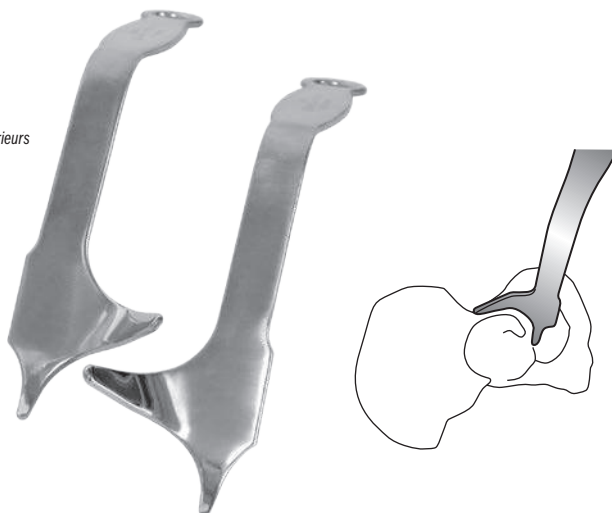

5 Élévateur du fémur proximal à effet de levier supplémentaire



6 7 8 Écarteurs Cobra larges



Écarteurs de hanche extra-larges

Destinés aux interventions de la hanche pratiquées sur des patients de grande taille et lorsque des instruments plus longs doivent être utilisés pour travailler en profondeur et accentuer l'effet de levier



RÉF. DU PRODUIT :

1 7650 [Élévateur du col du fémur à effet de levier supplémentaire – Version standard]
Longueur totale : 46,4 cm
Longueur de la poignée : 23,5 cm
Largeur de la lame : 38 mm

2 7650-02 [Élévateur du col du fémur à effet de levier supplémentaire – Poignée courte]
Longueur totale : 38,8 cm
Longueur de la poignée : 15,9 cm
Largeur de la lame : 38 mm

3 7620-01 [Écarteur de capsule cotyloïdienne inféro-postérieure – Droite]
Longueur totale : 30,5 cm
Longueur poignée-incurvation : 15,2 cm

4 7620-02 [Écarteur de capsule cotyloïdienne inféro-postérieure – Gauche]
Longueur totale : 30,5 cm
Longueur poignée-incurvation : 15,2 cm

5 7640 [Élévateur fémoral proximal à effet de levier supplémentaire]
Longueur totale : 44,5 cm
Longueur de la poignée : 33 cm
Largeur de la lame au point le plus large : 63 mm

6 7630-01 [Écarteur Cobra large – Version standard]
Longueur totale : 44,5 cm
Longueur de la poignée : 35,6 cm

7 7630-02 [Écarteur Cobra large – Version large]
Longueur totale : 44,5 cm
Longueur de la poignée : 35,6 cm

8 7630-03 [Écarteur Cobra large extra-profond]
Longueur totale : 48,3 cm
Longueur de la poignée : 35,6 cm
Largeur de la lame au point le plus large : 33 mm

Conçu par Wayne M. Goldstein, Docteur en médecine



Écarteurs cotyloïdiens inférieurs

Contribuent à améliorer l'accès au canal intra médullaire

RÉF. DU PRODUIT :

6250 [Standard]
 Longueur totale : 30,5 cm
 Longueur de la poignée : 20,3 cm
 Hauteur de la lame au-dessus des fourches : 7,6 cm
 Largeur de la lame : 51 mm
 Largeur de la fourche : 5,1 mm | 9,7 mm Espace | 5,1 mm

6255 [Version étroite]
 Longueur totale : 30,5 cm
 Longueur de la poignée : 20,3 cm
 Hauteur de la lame au-dessus des fourches : 8,3 cm
 Largeur de la lame : 32 mm
 Largeur de la fourche : 5,1 mm | 9,7 mm Espace | 5,1 mm

6255-L [Version étroite fluorescente]
 Longueur totale : 30,5 cm
 Longueur de la poignée : 20,3 cm
 Hauteur de la lame au-dessus des fourches : 8,3 cm
 Largeur de la lame : 32 mm
 Largeur de la fourche : 5,1 mm | 9,7 mm Espace | 5,1 mm

Les écarteurs fluorescents correspondent au modèle standard avec un tube fluorescent à fibre optique flexible qui peut être stérilisé à la vapeur et fixé à un câble lumineux à fibre optique à l'aide d'un connecteur ACMI (femelle).



Écarteurs de hanche mini invasifs

RÉF. DU PRODUIT :

6265
 Longueur totale : 38,1 cm
 Longueur de la poignée : 27,9 cm
 Profondeur à partir de l'incurvation : 20,3 cm
 Largeur de la lame : 20 mm



Séries d'écarteurs de hanche APC

Conçus pour contribuer à fournir une exposition large du cotyle

RÉF. DU PRODUIT :

6420 [Fourche simple]
 Longueur totale : 35,6 cm
 Largeur de la lame : 22 mm

6430 [Version standard à double fourche]
 Longueur totale : 35,6 cm
 Largeur de la lame : 24 mm



Conçu par APC, Inc.

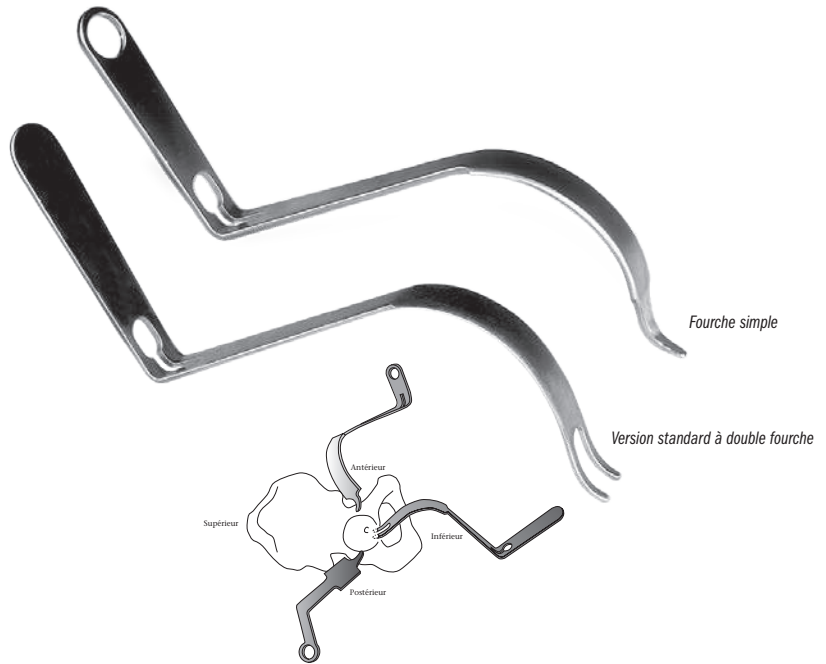

Écarteur cotyloïdien à double fourche modifié avec fourches centrales

Rétracte le fémur sur le plan antérieur lors d'une arthroplastie totale de la hanche

Conçu pour rétracter le fémur sur le plan antérieur lors d'une arthroplastie totale de la hanche. Il se fixe sur la crête iliaque antérieure. Des poids peuvent être ajoutés pour faciliter l'exposition et l'immobilisation de l'écarteur.

RÉF. DU PRODUIT :

6170 [Standard]
 Largeur de la lame : 44 mm
 Longueur totale : 31,8 cm

6175 [Version étroite]
 Largeur de la lame : 32 mm
 Longueur totale : 31,8 cm

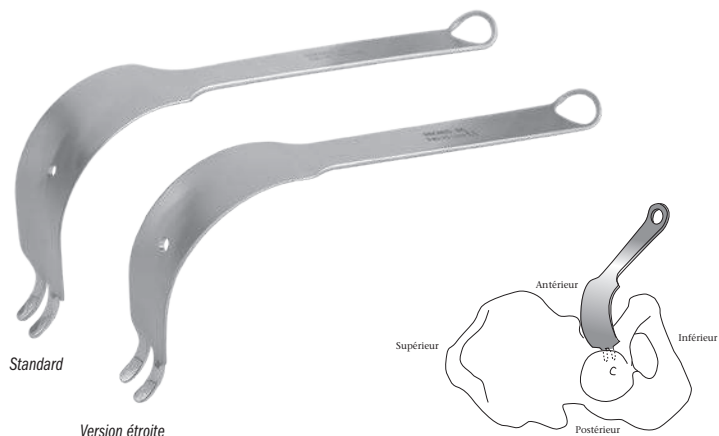

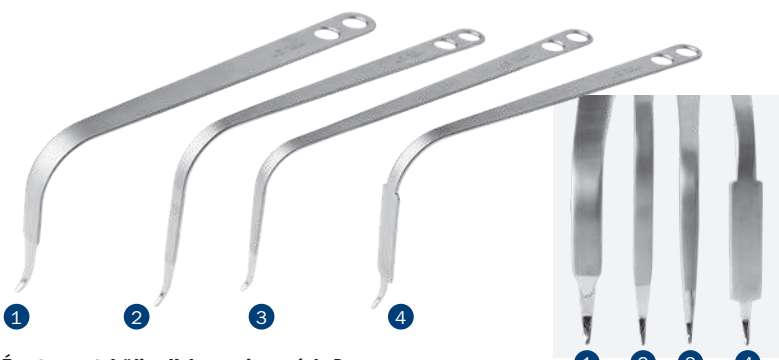

Écarteur cotyloïdien Hohmann incurvé de Dorr
Placé sur le haut du pyramidal, il facilite la rétraction du moyen fessier.

Écarteurs cotyloïdiens coudés étroits de Dorr
Rétracte le grand fessier hors du trochanter et expose la face arrière du grand trochanter. La version longue est utilisée avec les patients de plus grande taille.

Écarteur cotyloïdien Hohmann coudé de Dorr
Placé entre la capsule et le muscle oblique extérieur externe pour protéger les vaisseaux circonflexes internes. La pointe pénètre dans l'échancrure de l'os du condyle (en forme de larme). Facilite la rétraction des tissus mous pendant l'exposition du cotyle.

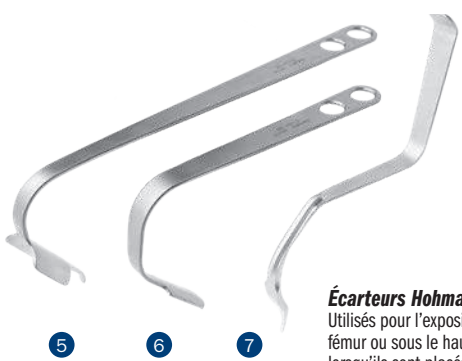

Écarteurs Hohmann coudés à lame incurvée de Dorr
Utilisés pour l'exposition fémorale lorsqu'ils sont placés autour du col du fémur ou sous le haut de la tête du fémur et pour l'exposition cotyloïdienne lorsqu'ils sont placés de manière postéro-supérieure au cotyle.

Écarteur Hohmann à deux coudes vers le haut
Fileté dans l'ilium pour faciliter la rétraction du fémur afin d'exposer le cotyle.

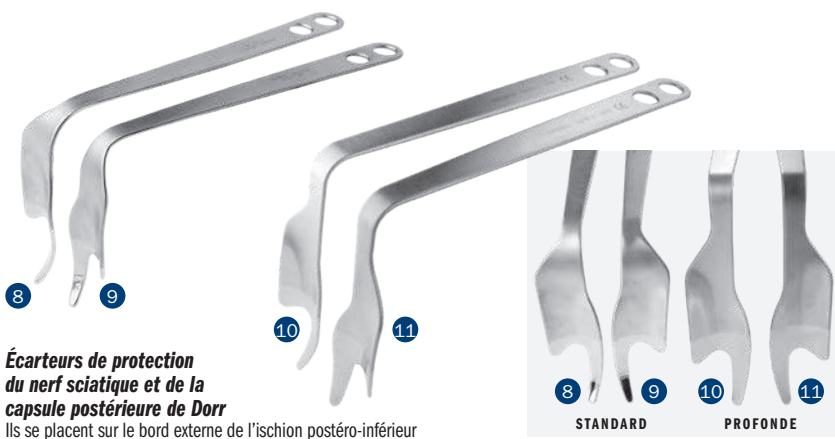

Écarteurs de protection du nerf sciatique et de la capsule postérieure de Dorr
Ils se placent sur le bord externe de l'ischion postéro-inférieur afin de rétracter la capsule postérieure en vue d'exposer le cotyle et contribuer à protéger le nerf sciatique.



Élévateurs du col du fémur de Dorr
Ils se placent sous le fémur proximal pour faciliter l'exposition de la tête du fémur. La version large est utile avec les patients de grande taille alors que la version étroite est utile pour le passage des râpes ou après la mise en place de l'implant.

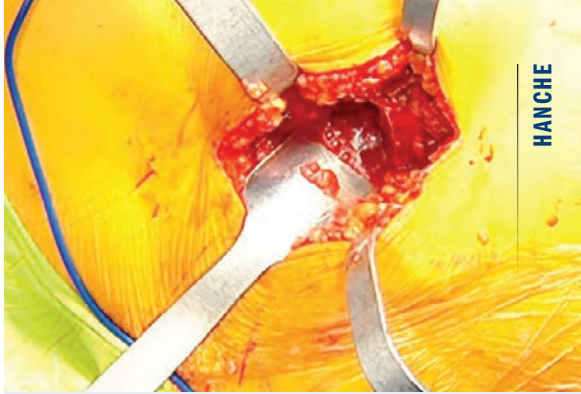

Instruments de hanche de Dorr

Conçu par Lawrence D. Dorr, Docteur en médecine

RÉF. DU PRODUIT :	
D6105 [Écarteur cotyloïdien Hohmann incurvé]	1
Longueur totale : 35,6 cm	
Profondeur à partir de la poignée : 11,4 cm	
Largeur de la lame : 18,5 mm	
D6108 [Écarteur cotyloïdien coudé étroit – Version longue]	2
Longueur totale : 37,5 cm	
Profondeur à partir de la poignée : 15,2 cm	
Largeur de la lame : 12,6 mm	
D6110 [Écarteur cotyloïdien coudé étroit]	3
Longueur totale : 38,1 cm	
Profondeur à partir de la poignée : 12,1 cm	
Largeur de la lame au point le plus large : 12 mm	
D6112 [Écarteur cotyloïdien Hohmann coudé]	4
Longueur totale : 36,9 cm	
Profondeur à partir de la poignée : 15,2 cm	
Largeur de la lame : 21 mm	

RÉF. DU PRODUIT :	
D6106 [Écarteur Hohmann coudé à lame incurvée]	5
Longueur totale : 34,3 cm	
Profondeur à partir de la poignée : 11,4 cm	
Largeur de la lame : 40 mm	
D6107 [Écarteur Hohmann coudé à deux lames incurvées]	6
Longueur totale : 21,6 cm	
Profondeur à partir de la poignée : 12,7 cm	
Largeur de la lame : 25 mm	
D6114 [Écarteur Hohmann à deux coudes vers le haut]	7
Longueur totale : 35,6 cm	
Profondeur à partir de la partie plate de la poignée : 14 cm	
Largeur de la lame : 20,5 mm	

RÉF. DU PRODUIT :	
D6109-L [Écarteur de protection du nerf sciatique et de la capsule postérieure – Gauche]	8
Longueur totale : 35,6 cm	
Profondeur à partir de la poignée : 15,2 cm	
Largeur de la lame au point le plus large : 44 mm	
D6109-R [Écarteur de protection du nerf sciatique et de la capsule postérieure – Droite]	9
Longueur totale : 35,6 cm	
Profondeur à partir de la poignée : 15,2 cm	
Largeur de la lame au point le plus large : 44 mm	
D6115-L [Écarteur de protection du nerf sciatique et de la capsule postérieure – Gauche, extra-profond]	10
Longueur totale : 37,5 cm	
Profondeur à partir de la poignée : 18,4 cm	
Largeur de la lame au point le plus large : 48 mm	
D6115-R [Écarteur de protection du nerf sciatique et de la capsule postérieure – Droite, extra-profond]	11
Longueur totale : 37,5 cm	
Profondeur à partir de la poignée : 18,4 cm	
Largeur de la lame au point le plus large : 48 mm	

RÉF. DU PRODUIT :	
D6111 [Élévateur du col du fémur]	12
Longueur totale : 38,1 cm	
Profondeur à partir de la poignée : 5,1 cm	
Largeur de la lame au point le plus large : 45 mm	
D6113 [Élévateur du col du fémur étroit]	13
Longueur totale : 34,9 cm	
Profondeur à partir de la poignée : 5,7 cm	
Largeur de la lame : 25 mm	



Écarteurs pour les interventions de la hanche

Destinés à un usage général lors des interventions de la hanche et pour les interventions chirurgicales de la hanche mini invasives

RÉF. DU PRODUIT :	
A	6210 [Écarteur cotyloïdien Hohmann à deux coudes et à une seule fourche avec une lame de 6,4 cm] Longueur totale : 26,7 cm Longueur de la lame + pointe : 6,4 cm Largeur de la lame : 15 mm
A	6212 [Écarteur cotyloïdien Hohmann à deux coudes et à une seule fourche avec une lame de 8,9 cm] Longueur totale : 28,6 cm Longueur de la lame + pointe : 8,9 cm Largeur de la lame : 15 mm
A	6210-02 [Écarteur cotyloïdien Hohmann à deux coudes et à une seule fourche – Version longue avec une lame de 7,6 cm] Longueur totale : 31,8 cm Longueur de la lame + pointe : 7,6 cm Largeur de la lame : 15 mm
A	6210-02L [Lame standard à une seule fourche fluorescente] Longueur totale : 31,8 cm Longueur de la lame + pointe : 7,6 cm Largeur de la lame : 15 mm
A	6211 [Version standard à une fourche à lame longue avec embout agrippant] Longueur totale : 31,8 cm Longueur de la lame + pointe : 7,6 cm Largeur de la lame : 15 mm
A	6213 [Écarteur cotyloïdien Hohmann à deux coudes et à une seule fourche – Version longue avec une lame de 12,7 cm] Longueur totale : 38,1 cm Longueur de la lame + pointe : 12,7 cm Largeur de la lame : 15 mm
A	6220 [Écarteur cotyloïdien Hohmann à deux coudes et à double fourche – Version longue] Longueur totale : 31,8 cm Longueur de la lame + pointe : 7,6 cm Largeur de la lame : 15 mm
A	6210-04 [Écarteur cotyloïdien Hohmann à deux coudes et à une seule fourche – Version extra-longue avec une lame de 7,6 cm] Longueur totale : 41,3 cm Longueur de la lame + pointe : 7,6 cm Largeur de la lame : 15 mm
A	6214 [Écarteur cotyloïdien Hohmann à deux coudes et à une seule fourche – Version extra-longue avec une lame de 12,7 cm] Longueur totale : 45,7 cm Longueur de la lame + pointe : 12,7 cm Largeur de la lame : 15 mm
B	6320 [Écarteur cotyloïdien large à une seule fourche] Longueur totale : 30,5 cm Largeur de la lame : 40 mm
C	6160 [Écarteur cotyloïdien large à double fourche] Longueur totale : 31,8 cm Largeur de la lame : 40 mm
C	6450 [Écarteur de tissus mous à une seule fourche] Longueur totale : 30,8 cm Largeur de la lame : 22,3 mm
C	6450-01 [Écarteur de tissus mous à une seule fourche extra-profond] Longueur totale : 34,9 cm Largeur de la lame : 22,3 mm
C	6450-02 [Écarteur de tissus mous à une seule fourche à pointe droite] Longueur totale : 30,8 cm Largeur de la lame : 22,3 mm
D	6570 [Écarteur cotyloïdien à une seule fourche] Longueur totale : 30,8 cm Largeur de la lame : 22,3 mm
D	6570-01 [Écarteur cotyloïdien à une seule fourche extra-profond] Longueur totale : 34,9 cm Largeur de la lame : 22,3 mm

Les écarteurs fluorescents correspondent au modèle standard avec un tube fluorescent à fibre optique flexible qui peut être stérilisé à la vapeur et fixé à un câble lumineux à fibre optique à l'aide d'un connecteur ACMI (femelle).

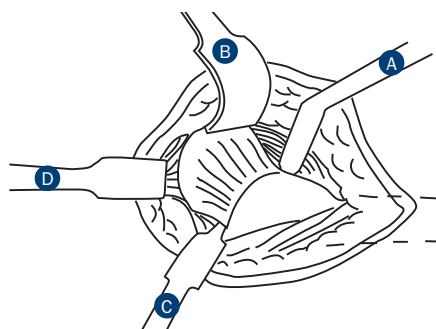
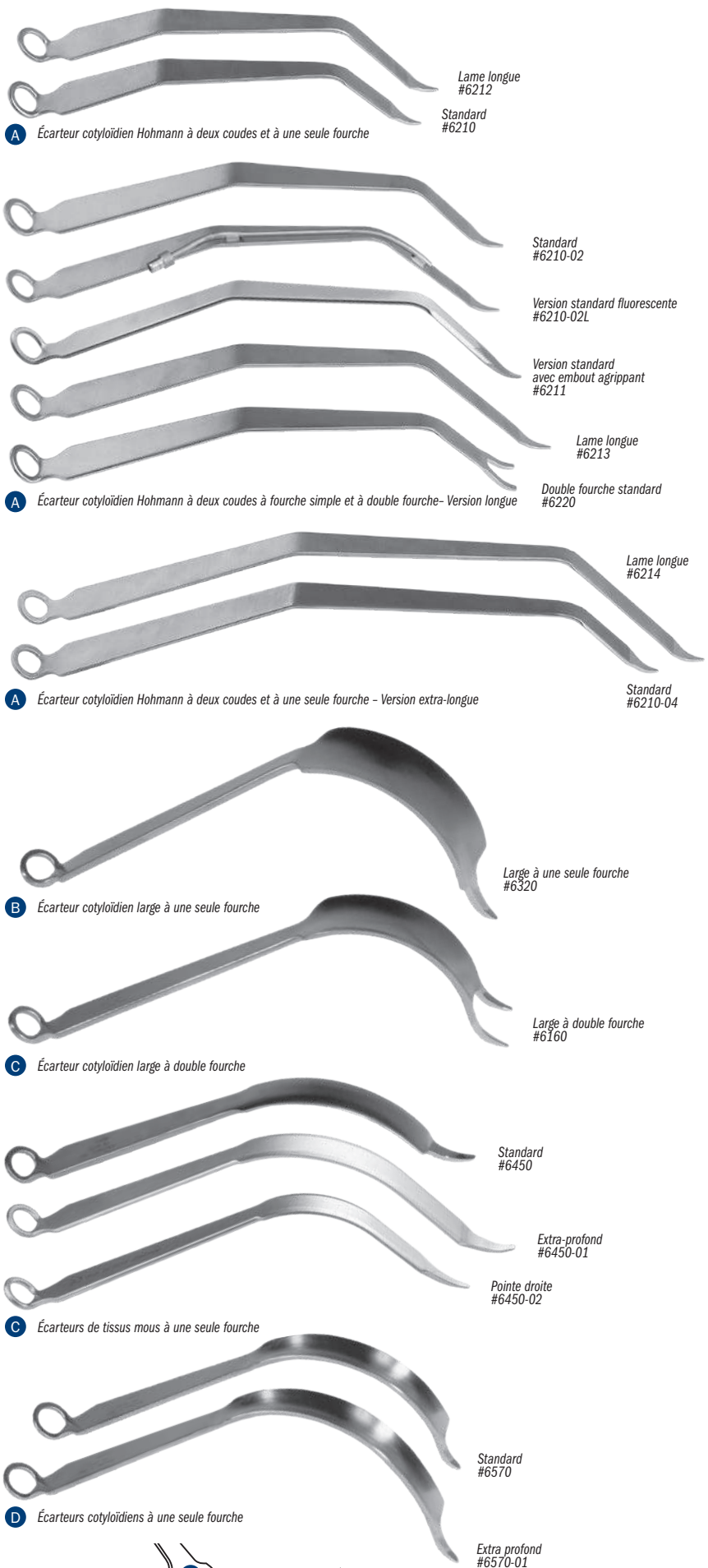

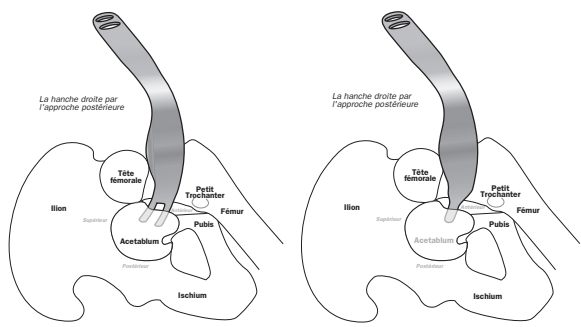
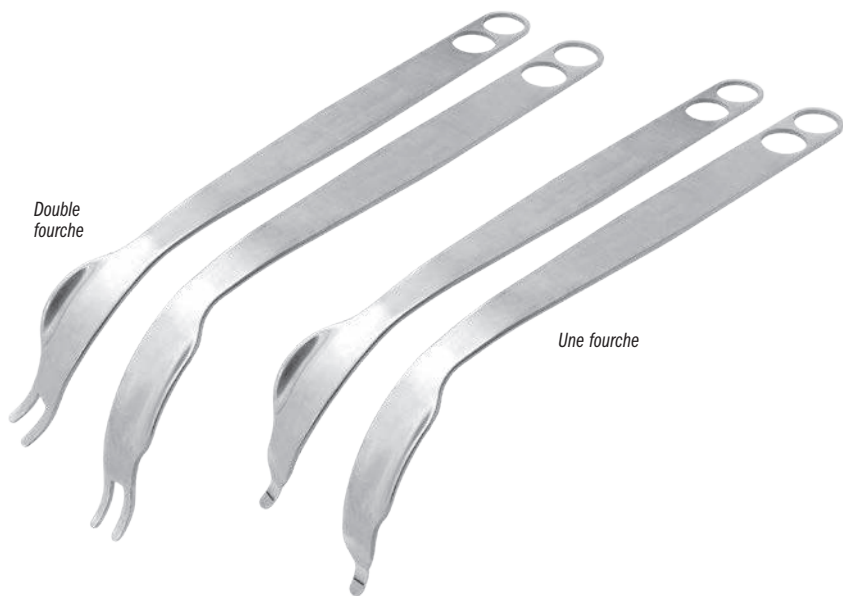

VOIE POSTÉRIURE : L'écarteur est placé au-dessus de la paroi cotyloïdienne antérieure pour effectuer une translation supéro-antérieure de la tête et du col du fémur pendant la préparation du cotyle. Les fourches percent la capsule au-dessus de la paroi antérieure et l'incurvation et la torsion de l'écarteur permettent ensuite de rétracter en douceur le col du fémur.

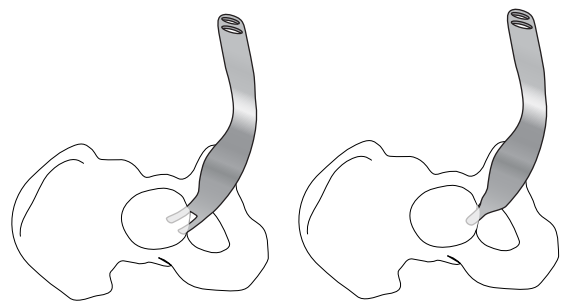

VOIE ANTÉRIURE : Introduits sous le ligament trans-cotyloïdien pendant l'exposition et la préparation du composant cotyloïdien. L'incurvation et la « torsion » des écarteurs permettent d'effectuer une rétraction douce des tissus mous internes et inférieurs et de la peau. Ils facilitent le travail de rétraction de l'assistant qui se trouve de l'autre côté de la table d'opération.

Écarteurs de Taylor

RÉF. DU PRODUIT :
6330-01 [Petit format] Longueur totale : 20,3 cm Profondeur à partir de l'incurvation : 10,2 cm Largeur de la lame : 32 mm
6330-02 [Version profonde] Longueur totale : 23 cm Profondeur à partir de l'incurvation : 14 cm Largeur de la lame : 32 mm
6330-03 [Version profonde avec des broches guides] Longueur totale : 23 cm Profondeur à partir de l'incurvation : 14 cm Largeur de la lame : 32 mm Guide pour broches jusqu'à : 3,5 mm

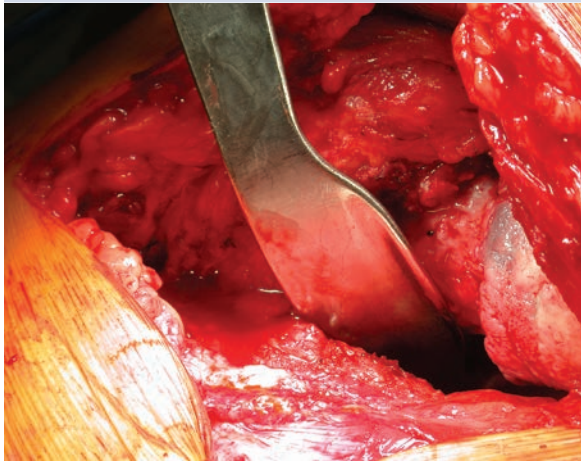

Écarteurs Cobra arrondis

Les écarteurs gauche et droite peuvent être utilisés dans les voies antérieure, postérieure ou latérale afin de faciliter l'exposition du cotyle lors d'une arthroplastie totale de la hanche

RÉF. DU PRODUIT :
6110-01 [Double fourche - Droite] Longueur totale : 38 cm
6110-02 [Double fourche - Gauche] Longueur totale : 38 cm
6109-L [Fourche simple - Gauche] Longueur totale : 38 cm
6109-R [Fourche simple - Droite] Longueur totale : 38 cm



Conçu par Henry Boucher, Docteur en médecine. Modification de la conception à une seule fourche réalisée par Walter Frueh, Docteur en médecine



Écarteurs Cobra

Instrument à usage général conçu pour être utilisé au niveau du fémur et du cotyle

La version OrthoLucent™ a été fabriquée à partir d'un composite résistant et léger en fibres carbone/PEEK, qui est totalement radio-transparent. Il peut être stérilisé à la vapeur et protège les surfaces des composants contre les rayures.

L'écarteur fluorescent se fixe à un câble lumineux à fibre optique à l'aide d'un connecteur ACMI (femelle) et peut être stérilisé à la vapeur.

RÉF. DU PRODUIT :
6129 [Version standard avec extrémité pointue] Longueur totale : 30,5 cm Longueur de la poignée : 17,8 cm Largeur de la lame au point le plus large : 33 mm
6130 [Version standard] Longueur totale : 30,5 cm Longueur de la poignée : 17,8 cm Largeur de la lame au point le plus large : 33 mm
6130-R* [Version OrthoLucent™ standard] Longueur totale : 30,5 cm Longueur de la poignée : 17,8 cm Largeur de la lame au point le plus large : 33 mm
6130-L [Version standard fluorescente] Longueur totale : 30,5 cm Longueur de la poignée : 17,8 cm Largeur de la lame au point le plus large : 33 mm
6132 [Version moyenne] Longueur totale : 30,5 cm Longueur de la poignée : 17,8 cm Largeur de la lame au point le plus large : 46 mm
6140 [Version large] Longueur totale : 29,8 cm Longueur de la poignée : 17,8 cm Largeur de la lame au point le plus large : 56 mm



* FABRIQUÉ EXCLUSIVEMENT POUR INNOMED EN SUISSE

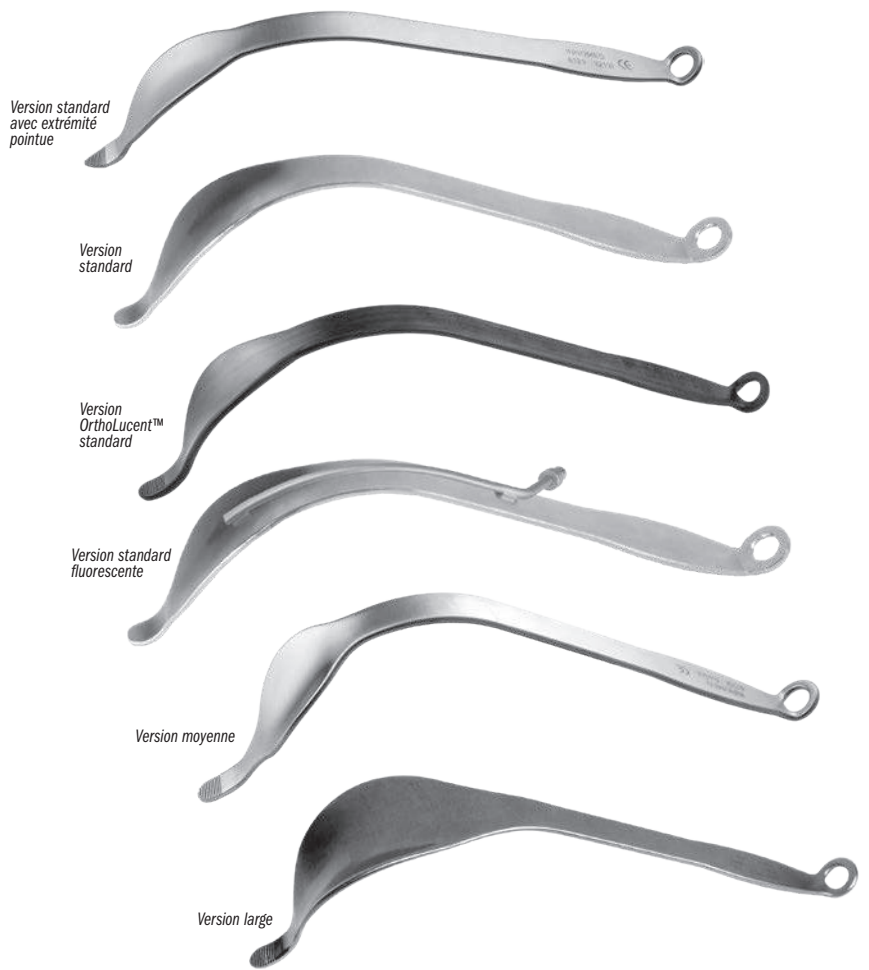

Version standard avec extrémité pointue

Version standard

Version OrthoLucent™ standard

Version standard fluorescente

Version moyenne

Version large

Écarteurs Cobra étroits

Instrument à usage général conçu pour être utilisé au niveau du fémur et du cotyle dans les interventions mini-invasives

L'écarteur fluorescent se fixe à un câble lumineux à fibre optique à l'aide d'un connecteur ACMI (femelle) et peut être stérilisé à la vapeur.

RÉF. DU PRODUIT :
6120-04 [Version XL étroite] Longueur totale : 39,4 cm Longueur de la poignée : 27,9 cm Largeur de la lame : 19 mm
6120 [Version étroite] Longueur totale : 29,8 cm Longueur de la poignée : 16,5 cm Largeur de la lame : 19 mm
6120-L [Version Cobra étroite fluorescente] Longueur totale : 29,8 cm Longueur de la poignée : 16,5 cm Largeur de la lame : 19 mm

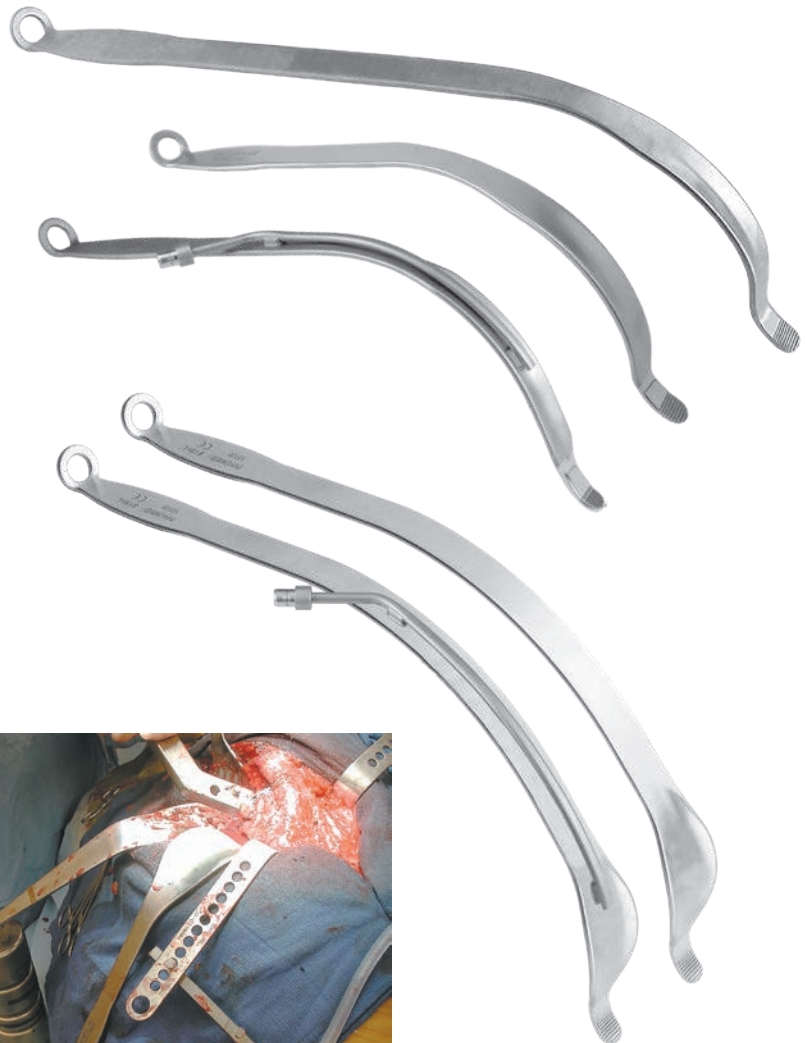

Écarteurs Cobra profonds

Instrument à usage général conçu pour être utilisé au niveau du fémur et du cotyle chez les patients de grande taille

L'écarteur fluorescent se fixe à un câble lumineux à fibre optique à l'aide d'un connecteur ACMI (femelle) et peut être stérilisé à la vapeur.

RÉF. DU PRODUIT :
6135 [Version profonde] Longueur totale : 36,9 cm Longueur de la poignée : 17,8 cm Largeur de la lame au point le plus large : 33 mm
6135-L [Version profonde fluorescente] Longueur totale : 36,9 cm Longueur de la poignée : 17,8 cm Largeur de la lame au point le plus large : 33 mm



Écarteur Cobra fluorescent de Jana

Conçu pour améliorer l'exposition et la visualisation

L'instrument idéal pour les procédures d'exposition du cotyle et de remplacement de la hanche totale. Particulièrement utile pour la voie antérieure. Il peut être fixé à un câble lumineux à fibre optique à l'aide d'un connecteur ACMI (femelle) et être stérilisé à la vapeur.

RÉF. DU PRODUIT :

6119-L
Longueur totale : 36 cm
Largeur de la lame au point le plus large : 33 mm



Conçu par Ajoy K. Jana, Docteur en médecine

Nouveau !

Écarteurs Cobra fluorescents

Le système d'éclairage intégré améliore l'exposition visuelle



RÉF. DU PRODUIT :

6120-L [Version Cobra étroite fluorescente]
Longueur totale : 29,8 cm
Longueur de la poignée : 16,5 cm
Largeur de la lame : 19 mm

6130-L [Version Cobra standard fluorescente]
Longueur totale : 30,5 cm
Longueur de la poignée : 17,8 cm
Largeur de la lame au point le plus large : 33 mm

6135-L [Version Cobra profonde fluorescente]
Longueur totale : 36,9 cm
Longueur de la poignée : 17,8 cm
Largeur de la lame au point le plus large : 33 mm

L'écarteur fluorescent se fixe à un câble lumineux à fibre optique à l'aide d'un connecteur ACMI (femelle) et peut être stérilisé à la vapeur.

Écarteur Cobra modifié par Harwin

Conçu pour être utilisé lors des arthroplasties totales de la hanche et du genou

La poignée longue et l'angle obtus fournissent un effet de levier ergonomique, particulièrement utile avec les patients obèses. Lors des arthroplasties totales de la hanche, la lame large et concave améliore l'exposition, qui s'avère particulièrement utile dans les interventions chirurgicales de la hanche par voie antérieure en insérant des alésoirs, et permet également de surélever et d'exposer le fémur proximal.

Lors des arthroplasties totales du genou, la lame large du grand écarteur passe au-dessus du site préparé et permet de ramener le tibia vers l'avant. Le petit écarteur facilite la rétraction des structures médianes et latérales, où la lame large et concave offre une exposition supplémentaire par rapport aux écarteurs Hohmann coulés standard. L'extrémité striée améliore la stabilité.

RÉF. DU PRODUIT :

6143 [Grand]
Longueur totale : 37,5 cm
Largeur de la lame : 43,2 mm
Ardillon : 25 mm x 5 mm

6143-01 [Petit format]
Longueur totale : 31,8 cm
Largeur de la lame : 30 mm
Ardillon : 25 mm x 5 mm

Conçu par Steven F. Harwin,
Docteur en médecine, Membre de
l'American College of Surgeons



Adaptateurs pour câbles lumineux



RÉF. DU PRODUIT :

8009-S [Adaptateur ACMI -Storz]
8009-W [Adaptateur ACMI -Wolf]

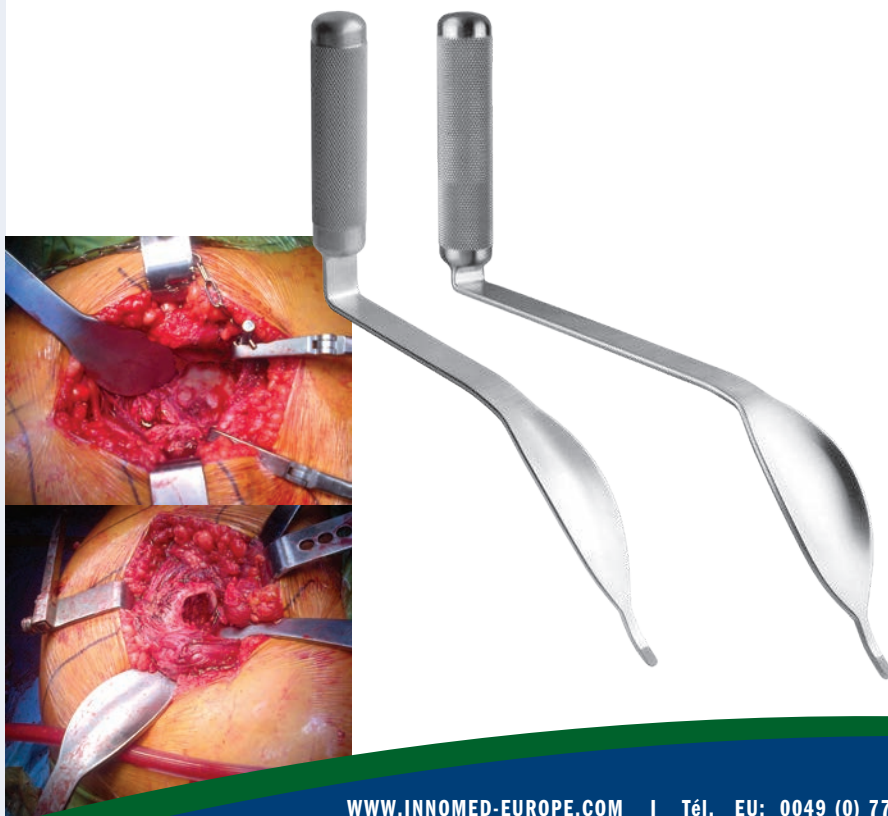

Écarteurs pour les arthroplasties totales de hanche mini invasives

Conçus pour les arthroplasties totales de hanche mini invasives en utilisant la voie postéro-latérale standard

Utilisés avec un cadre et une gamme étendue de lames (voir en page 16).

RÉF. DU PRODUIT :	
1	7110 [Écarteur Hohmann coudé pour le moyen fessier - Standard] Longueur totale : 24,8 cm Largeur de la lame : 19 mm Profondeur à partir de l'incurvation : 10,8 cm
2	7110-01 [Écarteur Hohmann coudé pour le moyen fessier – Poignée extra-longue] Longueur totale : 29,2 cm Largeur de la lame : 19 mm Profondeur à partir de l'incurvation : 10,8 cm
3	7120 [Écarteur capsulaire postérieur à angle droit mousse] Longueur totale : 20,3 cm Largeur de la lame : 32 mm Profondeur de la lame : 8,9 cm
4	7130 [Écarteur Cobra avec repose-main] Longueur totale : 26 cm Largeur de la lame au point le plus large : 32 mm
5	7140 [Écarteur capsulaire supérieur] Longueur totale : 23,8 cm Largeur de la lame au point le plus large : 19 mm
6	7180 [Écarteur capsulaire postérieur à angle droit] Longueur totale : 20,3 cm Largeur de la lame : 32 mm Profondeur de la lame : 8,9 cm
7	7180-01 [Écarteur capsulaire postérieur à angle droit sans dent] Longueur totale : 20,3 cm Largeur de la lame : 32 mm Profondeur de la lame : 8,9 cm

Conçu par Wayne M. Goldstein, Docteur en médecine

La technique chirurgicale est disponible sur notre site Web.

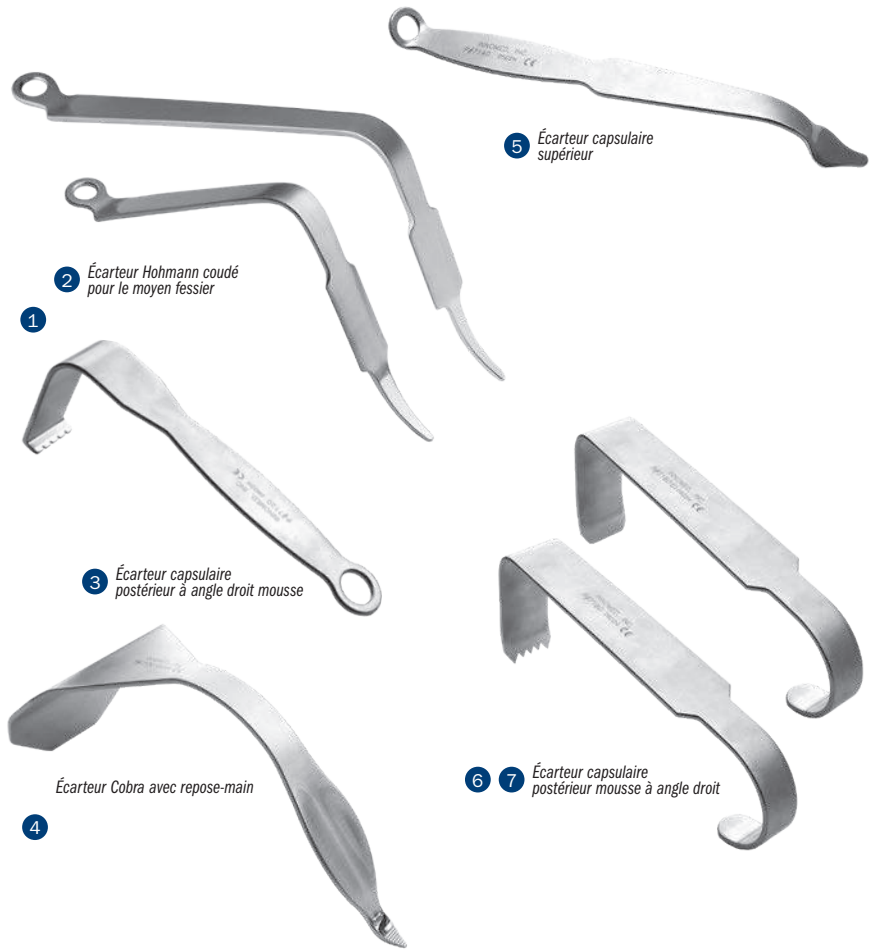
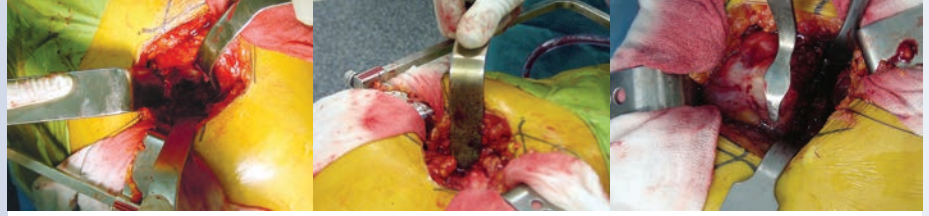

5 Écarteur capsulaire supérieur

2 Écarteur Hohmann coudé pour le moyen fessier

3 Écarteur capsulaire postérieur à angle droit mousse

6 7 Écarteur capsulaire postérieur mousse à angle droit

Écarteur Cobra avec repose-main

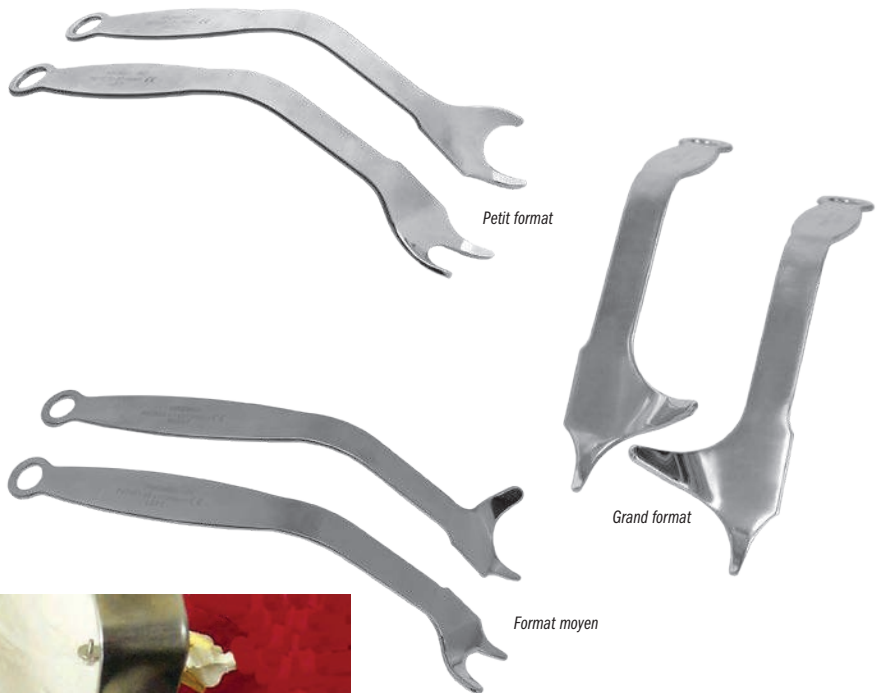

Petit format

Grand format

Format moyen

Écarteurs postéro-inférieurs

Conçus pour les arthroplasties totales de hanche

L'écarteur postéro-intérieur est placé avec le point à six heures et la partie creuse de l'écarteur en appui sur l'ischion. Le reste de la lame de cet écarteur est utilisé pour rétracter la partie restante de la capsule à partir de la lèvre postérieure du cotyle.

RÉF. DU PRODUIT :	
	7625-01 [Version petite droite] Longueur totale : 27,3 cm Longueur poignée-incurvation : 14 cm
	7625-02 [Version petite gauche] Longueur totale : 27,3 cm Longueur poignée-incurvation : 14 cm
	7925-01 [Version moyenne droite] Longueur totale : 27,9 cm Longueur poignée-incurvation : 17,8 cm
	7925-02 [Version moyenne gauche] Longueur totale : 27,9 cm Longueur poignée-incurvation : 17,8 cm
	7620-01 [Version grande droite] Longueur totale : 30,5 cm Longueur poignée-incurvation : 15,2 cm
	7620-02 [Version grande gauche] Longueur totale : 30,5 cm Longueur poignée-incurvation : 15,2 cm



Conçu par Wayne M. Goldstein, Docteur en médecine



Écarteurs pour les interventions de hanche mini invasives

Conçus pour être utilisés dans diverses expositions de la hanche mini invasives



RÉF. DU PRODUIT :

1	S3023 [Écarteur de hanche MIH] Longueur totale : 33 cm Largeur de la lame : 25 mm
2	S3024 [Écarteur de hanche MIH – pointe émoussée] Longueur totale : 36,9 cm Largeur de la lame : 25 mm
3	S3025 [Écarteur décalé MIH] Longueur totale : 35,6 cm Largeur de la lame : 32 mm
4	S3026 [Écarteur Hohmann long MIH] Longueur totale : 37,5 cm Largeur de la lame : 40 mm
5	S3027 [Écarteur Hohmann long MIH–incurvé, lame courte] Longueur totale : 31,1 cm Largeur de la lame : 34 mm
6	S3028 [Écarteur Hohmann long MIH –incurvé, lame longue] Longueur totale : 35,6 cm Largeur de la lame : 39 mm
7	S3029 [Écarteur Hohmann long MIH – étroit] Longueur totale : 37,5 cm Largeur de la lame : 22 mm
8	S3030 [Écarteur Hohmann petit MIH] Longueur totale : 29,2 cm Largeur de la lame : 19 mm



1 Écarteurs de hanche MIH

2 Écarteur de hanche MIH - pointe mousse

3 Écarteur décalé MIH

4 Écarteur Hohmann long MIH

5 Écarteur Hohmann long MIH - incurvé, lame courte

6 Écarteur Hohmann long MIH - incurvé, lame longue

7 Écarteur Hohmann long MIH - étroit

8 Écarteur Hohmann petit MIH

Poids modulaires

Utilisés pour immobiliser les écarteurs



RÉF. DU PRODUIT :

3430-01	0,68 kg
3430-02	0,91 kg
3430-03	1,13 kg avec crochet de fixation



Écarteur postéro-inférieur de Moran

Conçu pour obtenir une position stable sur le bassin et exposer la partie postéro-inférieure du cotyle

L'embout pointu court est introduit dans le sillon ischial derrière le bord cotyloïdien postérieur. La pointe émoussée longue vient s'appuyer derrière l'os du condyle pendant que la poignée de l'écarteur se projette dans un sens postéro-inférieur.

RÉF. DU PRODUIT :

6415-L	[Gauche] Longueur totale : 31,8 cm
6415-R	[Droite] Longueur totale : 31,8 cm



Conçu par Michael C. Moran,
Docteur en médecine

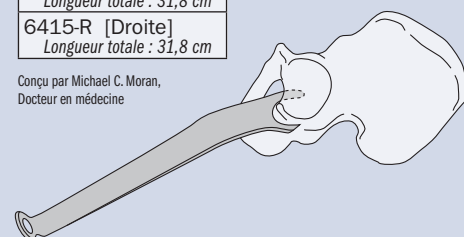

Écarteurs Hohmann coulés - Version étroite

Facilitent la rétraction des tissus à la périphérie de l'articulation

Facilitent la rétraction des tissus à la périphérie de l'articulation. Il peut passer au-dessus de la périphérie de l'articulation et être maintenu en place avec la main ou des poids.

La version OrthoLucent™ a été fabriquée à partir d'un composite résistant et léger en fibres carbone/PEEK, qui est totalement radio-transparent. Il peut être stérilisé à la vapeur et protège les surfaces des composants contre les rayures.

RÉF. DU PRODUIT :
7110 [Standard] Longueur totale : 23,8 cm Longueur de la poignée : 17,8 cm Largeur de la lame : 19 mm Profondeur à partir de l'incurvation : 12,1 cm
7110-R* [Pointe étroite OrthoLucent™] Longueur totale : 23,8 cm Longueur de la poignée : 17,8 cm Largeur de la lame : 19 mm Profondeur à partir de l'incurvation : 12,1 cm
7110-01 [Poignée extra-longue] Longueur totale : 29,2 cm Longueur de la poignée : 25,4 cm Largeur de la lame : 19 mm Profondeur à partir de l'incurvation : 12,1 cm
7111 [Avec un embout agrippant] Longueur totale : 23,8 cm Longueur de la poignée : 17,8 cm Largeur de la lame : 19 mm Profondeur à partir de l'incurvation : 10,8 cm
7115 [Pointe courte et étroite] Longueur totale : 21,9 cm Longueur de la poignée : 17,8 cm Largeur de la lame : 19 mm Profondeur à partir de l'incurvation : 11,2 cm
7115-01 [Pointe courte et poignée extra-longue] Longueur totale : 27,9 cm Longueur de la poignée : 25,4 cm Largeur de la lame : 19 mm Profondeur à partir de l'incurvation : 10,8 cm
7115-03 [Pointe extra-profonde] Longueur totale : 31,1 cm Longueur de la poignée : 24,8 cm Profondeur à partir de l'incurvation : 15,9 cm Largeur de la lame : 19 mm

La version à pointe courte a été conçue par Carl DiRaimondo, Docteur en médecine. Modification de la conception à embout agrippant par Alfred A. Durham, Docteur en médecine



* FABRIQUÉ EXCLUSIVEMENT
POUR INNOMED EN SUISSE

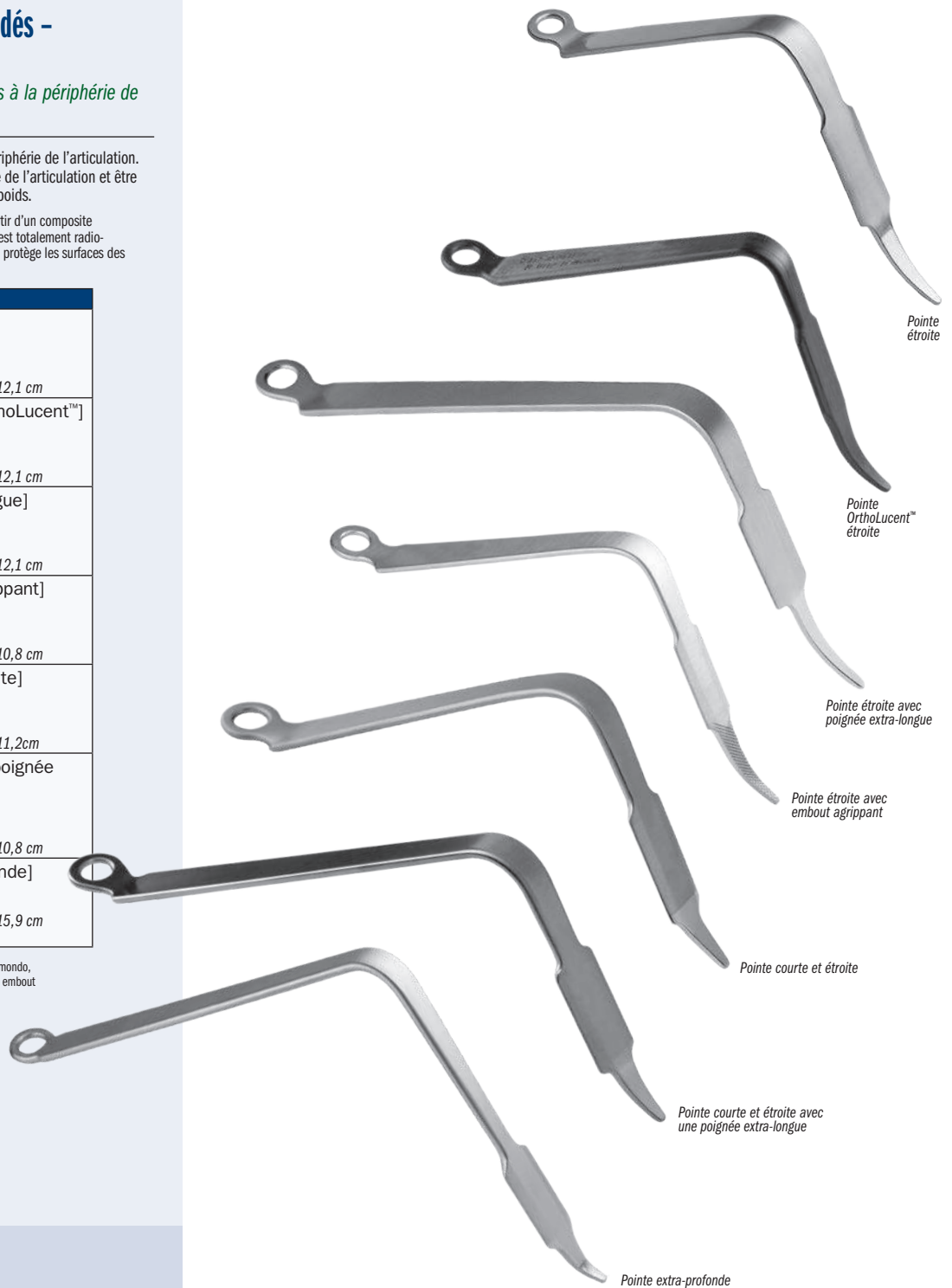

Écarteurs Hohmann coulés - Version large

Facilitent la rétraction des tissus à la périphérie de l'articulation

RÉF. DU PRODUIT :
6590 [Standard] Longueur totale : 23,8 cm Longueur de la poignée : 17,8 cm Largeur de la lame : 41 mm Profondeur à partir de l'incurvation : 12,1 cm
6590-01 [Poignée extra-longue] Longueur totale : 27,9 cm Longueur de la poignée : 22,9 cm Largeur de la lame : 41 mm Profondeur à partir de l'incurvation : 14 cm



Écarteur Hohmann

Inspiré de l'écarteur Hohmann d'origine

La version OrthoLucent™ a été fabriquée à partir d'un composite résistant et léger en fibres carbone/PEEK, qui est totalement radio-transparent. Il peut être stérilisé à la vapeur et protège les surfaces des composants contre les rayures.

RÉF. DU PRODUIT :
4558 [Standard] Largeur de la lame : 16 mm Longueur totale : 28,9 cm
4558-R* [OrthoLucent™] Largeur de la lame : 16 mm Longueur totale : 24,4 cm
4558-01 [Extra-profond] Largeur de la lame : 16,7 mm Longueur totale : 29,2 cm



* FABRIQUÉ EXCLUSIVEMENT POUR INNOMED EN SUISSE

Écarteur Hohmann mousse long et extra-profond

RÉF. DU PRODUIT :
4540 [Standard] Largeur de la lame : 22 mm Largeur de la lame à son extrémité : 16 mm Longueur totale : 28,9 cm
4540-01 [Extra-profond] Largeur de la lame : 22 mm Largeur de la lame à son extrémité : 16 mm Longueur totale : 33,7 cm



Écarteur Hohmann mousse en version modifiée

Utilisé pour la rétraction des tissus mous

La version OrthoLucent™ a été fabriquée à partir d'un composite résistant et léger en fibres carbone/PEEK, qui est totalement radio-transparent. Il peut être stérilisé à la vapeur et protège les surfaces des composants contre les rayures.

RÉF. DU PRODUIT :
4550 [Standard] Largeur de la lame à l'extrémité : 11 mm Longueur totale : 27,3 cm
4550-R* [OrthoLucent™] Largeur de la lame au point le plus large : 24,5 mm Longueur totale : 27,3 cm
4550-01 [Extra-profond] Largeur de la lame à l'extrémité : 11 mm Longueur totale : 33,7 cm



* FABRIQUÉ EXCLUSIVEMENT POUR INNOMED EN SUISSE

Écarteur Hohmann incurve - Version large

RÉF. DU PRODUIT :
6215 Longueur totale : 33 cm Longueur de la poignée : 30,5 cm Largeur de la lame : 43 mm





Écarteurs Hohmann enfilaables de Goytia

La conception à verrouillage permet d'augmenter la profondeur et d'intensifier l'effet de levier lors de l'exposition de la hanche, notamment du cotyle antérieur. Ce dispositif est particulièrement utile chez les patients de grande taille

- ▶ Les trous personnalisés sont conçus pour accueillir les écarteurs et apporter de la stabilité
- ▶ Une fois l'écarteur « enfilé », le bras de levier plus performant de l'écarteur contribue à réduire la fatigue
- ▶ Ce dispositif est parfaitement adapté aux patients de grande taille qui exigent une profondeur, un effet de levier et une force supplémentaires

RÉF. DU PRODUIT :

4551 [Version standard]
Longueur totale : 23,5 cm
Largeur de la lame : 19,5 mm

4552 [Version coudée]
Longueur totale : 21 cm
Largeur de la lame : 19,5 mm

4553 [Version large]
Longueur totale : 23,5 cm
Largeur de la lame : 43 mm

Conçu par Robin N. Goytia,
Docteur en médecine



Écarteur des muscles cruraux/du petit et du moyen fessier de Lombardi

Conçu pour exposer le cotyle et pour rétracter les muscles du petit et du moyen fessier lors de l'alésage du fémur

Placé au niveau de l'ischion et poussé dans celui-ci pour rétracter le fémur postérieurement lors de l'utilisation d'une voie antéro-latérale. En utilisant également la voie antéro-latérale ou une approche de Harding modifiée, l'écarteur peut être placé au sommet du grand trochanter et rétracter efficacement les abducteurs, et notamment le moyen et le petit fessiers afin d'aléser le fémur.

RÉF. DU PRODUIT :

4235
Longueur totale : 29,8 cm
Largeur de la lame : 20 mm



Conçu par Adolph V. Lombardi Jr., Docteur en médecine



Écarteur Hohmann modifié par Wetzel

La pointe longue est conçue pour être placée autour, sur ou dans les structures osseuses avant d'exercer un effet de levier vers l'arrière pour rétracter les tissus

La forme cambrée de la poignée améliore l'effet de levier et la visualisation. Il peut être maintenu en place avec la main ou des poids.

RÉF. DU PRODUIT :

4539
Longueur totale : 25,4 cm
Largeur de la lame : 21,5 mm



Conçu par Robert Wetzel, Docteur en médecine
and Todd McKinley, Docteur en médecine



Écarteurs Hohmann modifiés

La forme cambrée de la poignée améliore l'effet de levier et la visualisation

Utile pour rétracter les tissus situés à proximité de l'os. Il peut être maintenu en place avec la main ou des poids.

La version OrthoLucent™ a été fabriquée à partir d'un composite résistant et léger en fibres carbone/PEEK, qui est totalement radio-transparent. Il peut être stérilisé à la vapeur et protège les surfaces des composants contre les rayures.

RÉF. DU PRODUIT :	
4535 [Version étroite]	Longueur totale : 25,4 cm Largeur de la lame : 14 mm
4535-R* [Pointe étroite OrthoLucent™]	Longueur totale : 25,4 cm Largeur de la lame : 18 mm
4535-01 [Pointe étroite extra-profonde]	Longueur totale : 29,5 cm Largeur de la lame : 16,4 mm
4545 [Pointe courte et étroite]	Conçu par Carl DiRaimondo, Docteur en médecine Longueur totale : 24,1 cm Largeur de la lame : 14 mm
6595 [Version large]	Longueur totale : 25,4 cm Largeur de la lame : 42,5 mm
6595-01 [Pointe large extra-profonde]	Longueur totale : 29,2 cm Largeur de la lame : 42,5 mm



* FABRIQUÉ EXCLUSIVEMENT POUR INNOMED EN SUISSE

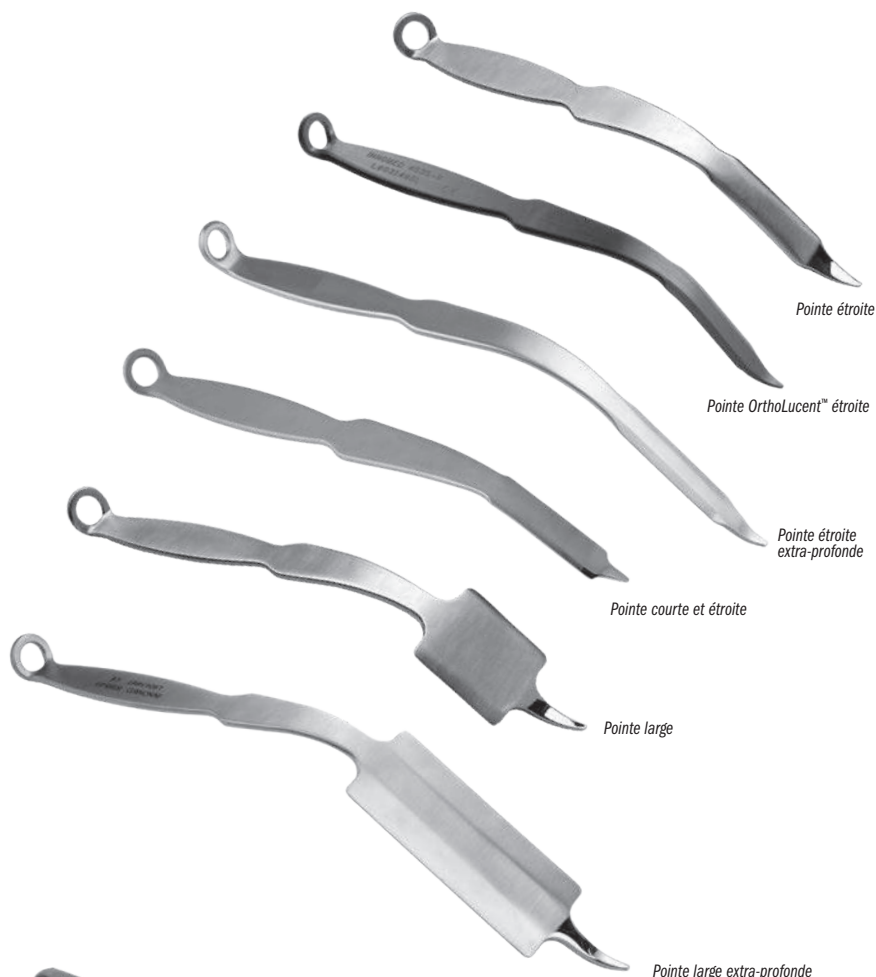

Élévateur du col du fémur à effet de levier supplémentaire

RÉF. DU PRODUIT :	
7650 [Version standard]	Longueur totale : 46,4 cm Longueur de la poignée : 23,5 cm Largeur de la lame : 38 mm
7650-02 [Version à poignée courte]	Longueur totale : 38,8 cm Longueur de la poignée : 15,9 cm Largeur de la lame : 38 mm



Conçu par Wayne M. Goldstein, Docteur en médecine

Élévateur fémoral à patte latérale de Goldstein

Conçu pour surélever le col du fémur et empêcher les tissus mous de recouvrir le col du fémur médian

Améliore la visualisation de l'ostéotomie du col même avec de petites incisions. La patte latérale contribue également à immobiliser l'élévateur sous le col afin qu'il ne glisse pas à cause des vibrations générées par le passage des râpes.

RÉF. DU PRODUIT :	
7655-R [Droite]	Longueur totale : 41,5 cm Longueur de la poignée : 30,5 cm Largeur de la lame : 38 mm Patte latérale de la lame : 10 mm x 17 mm
7655-L [Gauche]	Longueur totale : 41,5 cm Longueur de la poignée : 30,5 cm Largeur de la lame : 38 mm Patte latérale de la lame : 10 mm x 17 mm



Conçu par Wayne M. Goldstein, Docteur en médecine

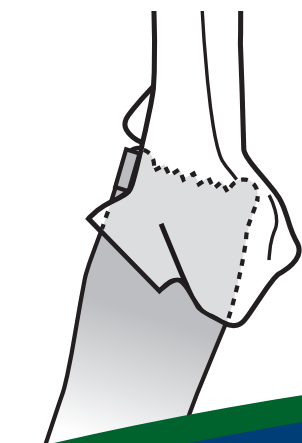

Élévateurs fémoraux proximaux

Contribuent à améliorer l'accès au canal intra médullaire

Ils sont destinés à élever le fémur proximal lors des arthroplasties totales de la hanche tout en améliorant l'accès au canal intra médullaire. Les poignées sont cambrées pour améliorer le champ de vision du chirurgien.

RÉF. DU PRODUIT :

3420-01 [Fourches standard]

Longueur totale : 29,2 cm
Longueur de la poignée : 16,5 cm
Largeur de la lame au point le plus large : 63 mm

3420-02 [EFP avec fourches courtes]

Longueur totale : 27,3 cm
Longueur de la poignée : 16,5 cm
Largeur de la lame au point le plus large : 63 mm

3420-05 [Étroit avec fourches standard]

Longueur totale : 29,2 cm
Longueur de la poignée : 16,5 cm
Largeur de la lame au point le plus large : 45 mm

7640 [Effet de levier supplémentaire]

Longueur totale : 44,5 cm
Longueur de la poignée : 33 cm
Largeur de la lame au point le plus large : 63 mm



Fourches standard



EFP avec fourches courtes



Étroit avec fourches standard

Effet de levier supplémentaire



Élévateur fémoral proximal de Stulberg

RÉF. DU PRODUIT :

3420-09

Longueur totale : 35,6 cm
Longueur de la poignée : 25,4 cm
Largeur de la lame au point le plus large : 48 mm
Largeur de la lame au niveau des fourches : 24 mm



Conçu par S. David Stulberg, Docteur en médecine

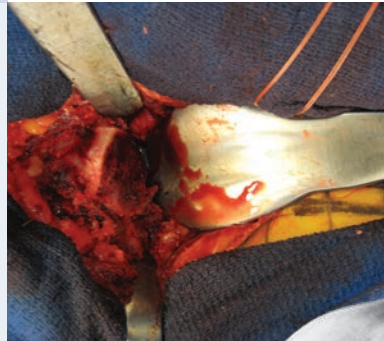

Élévateur du col/de la tête du fémur de Amstutz

Conçu pour surélever le fémur proximal

RÉF. DU PRODUIT :

3410 [Version large]

Longueur totale : 31,1 cm
Largeur de la lame au point le plus large : 67 mm

3410-01 [Version étroite]

Longueur totale : 31,1 cm
Largeur de la lame au point le plus large : 50 mm



Conçu par Harlan C. Amstutz, Docteur en médecine



Élévateur fémoral proximal de APC

Surélève le fémur proximal lors des hémiarthroplasties ou des arthroplasties totales de la hanche

Conçu pour surélever le fémur proximal lors des hémiarthroplasties ou des arthroplasties totales de la hanche. Sa conception unique offre un excellent accès au canal intra médullaire. L'élevateur possède des bords striés pour accrocher et surélever le fémur proximal.

RÉF. DU PRODUIT :

3421-00 [Version standard]

Longueur totale : 27,3 cm
Largeur de la lame au point le plus large : 63 mm

3421-01 [Petit format]

Longueur totale : 27,3 cm
Largeur de la lame au point le plus large : 50 mm



Conçu par APC, Inc.



Écarteur de hanche avec coussinet ventral

Conçu pour être utilisé lors des arthroplasties de la hanche par voie postérieure en évitant d'utiliser une autre main grâce au coussinet ventral

RÉF. DU PRODUIT :

7557
 Longueur totale : 36,2 cm
 Largeur de la lame : 34 mm
 Longueur de la lame : 10,2 cm
 Trou de la lame : 23,6 mm x 15,4 mm



Élévateur conçu par Luis Ulloa ; Coussinet ventral conçu par Christopher Blair, Docteur en ostéopathie

Nouveau !

Élévateur du col du fémur avec coussinet ventral

Conçu pour surélever le col du fémur pour le passage des râpes

Le coussinet ventral permet de caler l'écarteur autour de la taille du chirurgien afin d'améliorer le contrôle de l'élévateur et de conserver l'élévation du col du fémur pour le passage des râpes.

RÉF. DU PRODUIT :

7556
 Longueur totale : 45,7 cm
 Largeur du col : 25 mm
 Largeur de la lame : 25 mm

Élévateur conçu par Luis Ulloa ; Coussinet ventral conçu par Christopher Blair, Docteur en ostéopathie



Élévateur du col du fémur étroit de Blair avec coussinet ventral

Conçu pour surélever le col du fémur pour le passage des râpes

Le coussinet ventral permet de caler l'écarteur autour de la taille du chirurgien afin d'améliorer le contrôle de l'élévateur et de conserver l'élévation du col du fémur pour le passage des râpes.

RÉF. DU PRODUIT :

3409
 Longueur totale : 45,7 cm
 Largeur du col : 19 mm
 Largeur à l'extrémité : 25 mm



Conçu par Christopher Blair, Docteur en ostéopathie

Élévateur du col du fémur de type Mueller

Conçu pour surélever le fémur proximal

RÉF. DU PRODUIT :

3415 [Version standard]
 Longueur totale : 34,3 cm
 Longueur de la poignée : 16,5 cm
 Largeur de la lame au point le plus large : 25 mm

3418 [Version extra profonde]
 Longueur totale : 38,8 cm
 Longueur de la poignée : 16,5 cm
 Largeur de la lame au point le plus large : 25 mm



Version extra profonde modifiée par Tom Eickmann, Docteur en médecine

Élévateur du col du fémur de type Mueller modifié par Hur

Conçu pour la voie antérieure afin de faciliter l'exposition de l'éperon de Merkel pendant le passage des râpes

La conception de type Mueller modifiée sans fourches permet de réduire l'accroissement des contraintes et les fractures.

RÉF. DU PRODUIT :

3416
 Longueur totale : 33 cm
 Longueur de la poignée : 16,5 cm
 Largeur de la lame au point le plus large : 31,7 mm



La lame large a été modifiée par John Hur, Docteur en médecine

Adaptateur repose-main/ventral

Conçu pour utiliser un élévateur fémoral sans les mains lors d'une arthroplastie de la hanche par voie postérieure

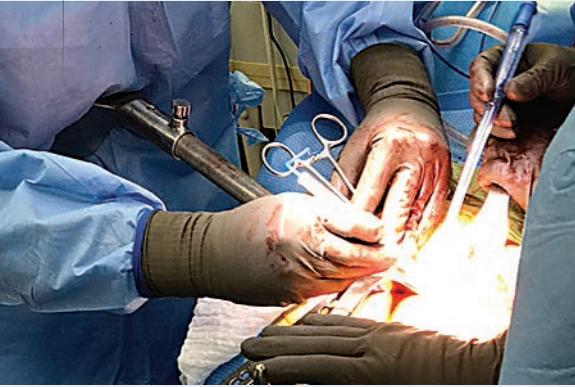

La clavette de verrouillage se serre sur la poignée de la plupart des rétracteurs/élévateurs afin de créer une grande surface. Le dispositif peut être tenu avec la main ou s'appuyer sur la taille.

RÉF. DU PRODUIT :

8206
 Longueur totale : 20,3 cm
 Profondeur de l'orifice d'insertion de la poignée : 6,4 cm
 Diamètre interne de l'orifice d'insertion de la poignée : 2,5 cm
 Dimensions du coussinet : 10,2 x 10,2 cm

Conçu par Matthew Clayton, Docteur en médecine



Écarteurs à griffes larges avec poignée ergonomique

Conçus pour effectuer une rétraction des tissus mous à usage général. La poignée ergonomique améliore la préhension et réduit la fatigue

Les parties métalliques de l'écarteur bénéficient d'une finition mate.

RÉF. DU PRODUIT :

6051 [Version profonde et tranchante] Longueur totale : 28,3 cm Largeur de la lame : 6 cm Profondeur de la lame : 7 cm
6052 [Version profonde et émoussée] Longueur totale : 28,3 cm Largeur de la lame : 6 cm Profondeur de la lame : 7 cm
6053 [Version peu profonde et tranchante] Longueur totale : 28,3 cm Largeur de la lame : 6 cm Profondeur de la lame : 4,8 cm
6054 [Version peu profonde et émoussée] Longueur totale : 28,3 cm Largeur de la lame : 6 cm Profondeur de la lame : 4,8 cm

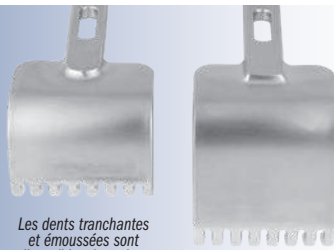

Les dents tranchantes et émoussées sont disponibles dans deux profondeurs

Nouveau !



Écarteurs à griffes avec poignée ergonomique

Conçus pour effectuer une rétraction des tissus mous à usage général. La poignée ergonomique améliore la préhension et réduit la fatigue

Les parties métalliques de l'écarteur bénéficient d'une finition mate.

RÉF. DU PRODUIT :

4839 [3 fourches] Longueur totale : 24,1 cm Largeur des griffes : 13 mm Profondeur des griffes : 14 mm
4840 [4 fourches] Longueur totale : 24,1 cm Largeur des griffes : 19 mm Profondeur des griffes : 14 mm



3 fourches

4 fourches

Nouveau !



Écarteurs de tissus mous à double fourche

Conçus pour faciliter la rétraction des gaines myofasciales situées au niveau de la hanche lors des interventions de la hanche et des autres procédures de rétraction des tissus mous

RÉF. DU PRODUIT :

3233

Longueur totale : 22,5 cm
Espace entre les fourches : 2,54 cm
Profondeur de la fourche : 2,9 cm



Conçu par Adolph V. Lombardi Jr., Docteur en médecine



Écarteur fémoral de Amstutz

Utilisé pour exposer le cotyle

RÉF. DU PRODUIT :

6410

Longueur totale : 27,3 cm
Largeur de la lame : 18 mm



Conçu par Harlan C. Amstutz, Docteur en médecine



Système de broches d'exposition cotyloïdienne de Amstutz

RÉF. DU PRODUIT :

1200-00 [Jeu : Système d'ins./ext. et deux broches]

1200-0A [Jeu : Système d'ins./d'ext. et deux broches avec butée]

Composants également vendus à l'unité :

1200-01 [Système d'insertion/extraction]

1200-02 [Broche]

Longueur totale : 11,4 cm
Profondeur de la broche : 5,1 cm
Diamètre de la broche : 3,9 mm

1200-03 [Broche avec butée]

Longueur totale : 11,4 cm
Profondeur pointe-butée de la broche : 1,9 cm
Diamètre de la broche : 3,2 mm

1200-04 [Broche-profond]

Longueur totale : 17,8 cm
Profondeur de la broche : 11,4 cm
Diamètre de la broche : 3,9 mm

Conçu par Harlan C. Amstutz, Docteur en médecine

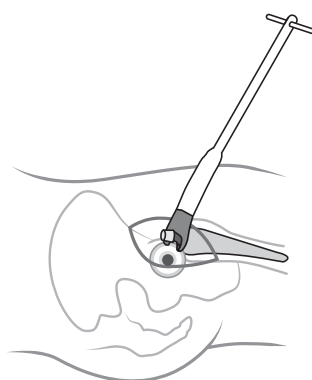

Guide d'appariement du col du fémur avec revêtement de Doroodchi

Conçu pour une manipulation maîtrisée de l'appariement de la tête/du col du fémur lors d'une ATH SuperPATH

RÉF. DU PRODUIT :

3419

Longueur totale : 29,8 cm
Largeur de la lame : 29 mm



Conçu par Hamidreza Doroodchi, Docteur en médecine

Système d'écarteur auto statique pour les interventions de la hanche

Conçu par S. David Stulberg, Docteur en médecine

Contribue à libérer les assistants tout en offrant une excellente exposition pendant les arthroplasties de la hanche et les chirurgies de réparation des fractures de la hanche

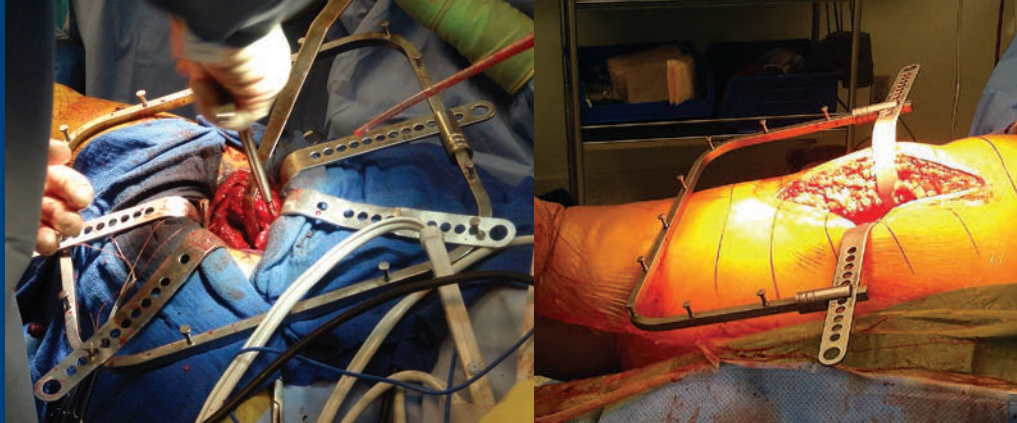

Cadre carré

RÉF. DU PRODUIT :

7450-01D
32,4 cm x 28,6 cm

Cadre standard

RÉF. DU PRODUIT :

7450-01A [Standard]
32,4 cm x 24,1 cm

7450-01B [Moyen]
32,4 cm x 24,1 cm

Cadre standard à double verrouillage

Conçu avec un deuxième système de verrouillage à lame coulissant pour accroître la stabilité, notamment chez les patients obèses

Permet d'ajuster complètement les lames verrouillées, en offrant la possibilité de les fixer solidement, en réduisant le risque de déplacement et en offrant une exposition auto statique plus sûre.

RÉF. DU PRODUIT :

7430 [Standard]
32,4 cm x 24,1 cm

Conçu par Matthew P. Lorei,
Docteur en médecine

Cadre de type Charnley

Compatible avec toutes les lames

RÉF. DU PRODUIT :

7445 [Standard] 30,5 cm x 24,1 cm

7445-01B [Étroit] 25,4 cm x 24,1 cm

Les cadres de type Charnley sont fournis en standard avec le jeu de lames suivant :

7445-02 Lame Charnley arrondie de 5,1 cm

7450-02 Lame standard de 5,1 cm

7455-02 Lame Charnley de 5,1 cm

Les cadres sont également vendus à l'unité :

7445-01 [Standard]

7445-01B-01 [Étroit]

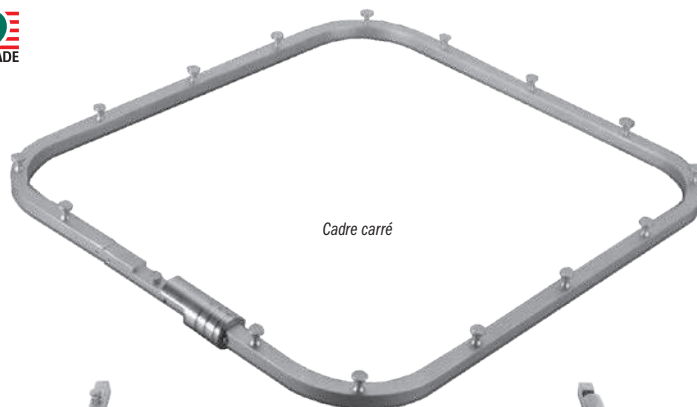

Cadre carré

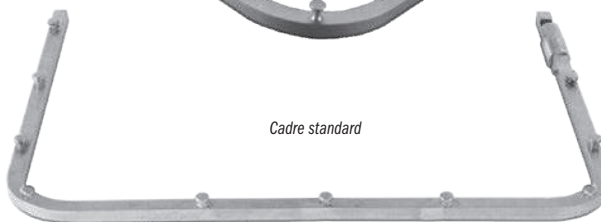

Cadre standard



Cadre standard à double verrouillage

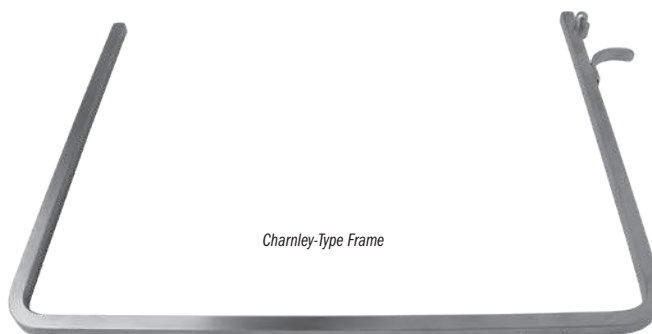

Charnley-Type Frame

Écarteur de tension auto statique

La conception expansible permet d'utiliser une gamme étendue de lames de type charnley pour effectuer des expositions lors de la mise en place de prothèses articulaires totales et des interventions traumatologiques

Manche de l'écarteur uniquement, lames non fournies.

RÉF. DU PRODUIT :

1586
Longueur totale : 22,5 cm
Largeur maximum au niveau des chevilles : 20,3 cm

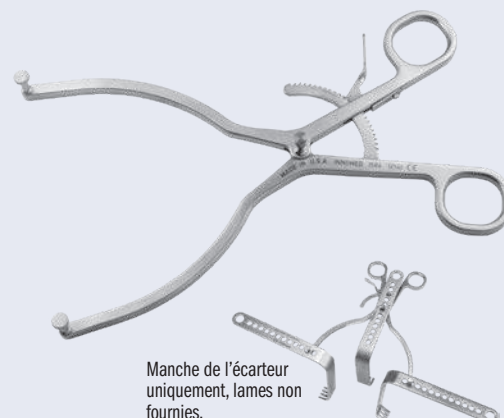

Manche de l'écarteur uniquement, lames non fournies.

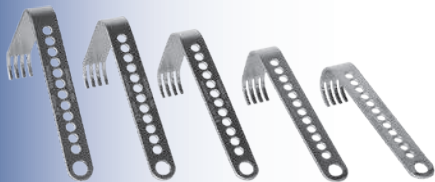

Lames standard

RÉF. DU PRODUIT :

Longueur de la poignée : 15,2 cm
7450-02 Profondeur de la lame : 5,1 cm
7450-03 Profondeur de la lame : 7,6 cm
7450-04 Profondeur de la lame : 10,2 cm
7450-05 Profondeur de la lame : 12,7 cm
7450-06 Profondeur de la lame : 15,2 cm

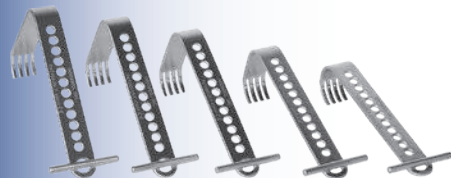

Lames avec poignée en T

La barre en T évite tout glissement de la main

RÉF. DU PRODUIT :

7450-02T Profondeur de la lame : 5,1 cm
7450-03T Profondeur de la lame : 7,6 cm
7450-04T Profondeur de la lame : 10,2 cm
7450-05T Profondeur de la lame : 12,7 cm
7450-06T Profondeur de la lame : 15,2 cm

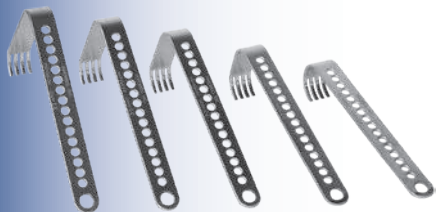

Lames standard longues

RÉF. DU PRODUIT :

Longueur de la poignée : 20,3 cm
7451-02 Profondeur de la lame : 5,1 cm
7451-03 Profondeur de la lame : 7,6 cm
7451-04 Profondeur de la lame : 10,2 cm
7451-05 Profondeur de la lame : 12,7 cm
7451-06 Profondeur de la lame : 15,2 cm



Lames standard radio-transparentes

RÉF. DU PRODUIT :

Longueur de la poignée : 15,2 cm
7450-02R Profondeur de la lame 5,1 cm
7450-03R Profondeur de la lame 7,6 cm
7450-04R Profondeur de la lame 10,2 cm

Corps unitaire

RÉF. DU PRODUIT :

7447 [Corps unitaire]

Placez les écarteurs là où vous le souhaitez précisément !

Le système de cheville mobile permet d'effectuer des réglages précis de la position du rétracteur pendant l'intervention.

Compatible avec tous les cadres existants.



Lame à 3 fourches

RÉF. DU PRODUIT :

7450-10A Profondeur de la lame : 2,5 cm



Lame à 5 fourches

RÉF. DU PRODUIT :

7450-10B Profondeur de la lame : 2,5 cm



Lames de Hibbs modifiée à l'avant par Toy

Conçu par Patrick Toy, Docteur en médecine

Conçues pour séparer/protéger les tissus mous internes (muscle droit fémoral) et latéraux (tenseur du fascia lata) sans demander à un assistant de tenir un instrument supplémentaire si elles sont utilisées avec un cadre auto statique. Les modifications de la lame contribuent à la maintenir en place tout en réduisant le risque de lésions des structures neurovasculaires.

RÉF. DU PRODUIT :

7453 [Version standard] Profondeur de la lame : 9,8 cm
7454 [Version superficielle] Profondeur de la lame : 7 cm



Lames standard extra-larges

Conçu par Andrew D. Bunta, Docteur en médecine

Facilite la rétraction des tissus mous chez les patients de grande taille

RÉF. DU PRODUIT :

7470-02 Profondeur de la lame : 5,1 cm
7470-03 Profondeur de la lame : 7,6 cm
7470-04 Profondeur de la lame : 10,2 cm



Lames standard larges

RÉF. DU PRODUIT :

Largeur de la lame : 5,1 cm
7450-W-02 Profondeur de la lame : 5,1 cm
7450-W-03 Profondeur de la lame : 7,6 cm
7450-W-04 Profondeur de la lame : 10,2 cm
7450-W-05 Profondeur de la lame : 12,7 cm
7450-W-06 Profondeur de la lame : 15,2 cm



Lames extra-larges

Conçu par Andrew D. Bunta, Docteur en médecine

RÉF. DU PRODUIT :

Largeur de la lame : 7 cm
7460-01 Profondeur de la lame : 5,1 cm
7460-02 Profondeur de la lame : 8,3 cm



Lames pour tissus mous

RÉF. DU PRODUIT :

7450-09A [Version standard] Profondeur de la lame : 5,1 cm
7450-09B [Version profonde] Profondeur de la lame : 6,4 cm



Lames de style Hohmann

RÉF. DU PRODUIT :

7450-08A [Version standard] Profondeur de la lame : 10,2 cm
7450-08B [Version profonde] Profondeur de la lame : 15,2 cm



Lames de style Bennett

RÉF. DU PRODUIT :

7450-07A [Version standard] Profondeur de la lame : 10,2 cm
--

Lames d'écarteur pour le cadre de type Charnley



RÉF. DU PRODUIT :

7445-02 Profondeur de la lame arrondie : 5,1 cm
7445-03 Profondeur de la lame arrondie : 6,4 cm
7445-04 Profondeur de la lame arrondie : 8,9 cm
7455-02 Profondeur de la lame : 5,1 cm
7455-03 Profondeur de la lame : 7,6 cm
7455-04 Profondeur de la lame : 10,2 cm
7455-06 Profondeur de la lame : 15,2 cm



Cales pour les cadres

Contribue à stabiliser les lames de l'écarteur

RÉF. DU PRODUIT :

7450-89 [Cale effilée] Longueur totale : 4,4 cm Épaisseur de la cale : 4 mm
7450-99 [Cale épaisse] Longueur totale : 4,4 cm Épaisseur de la cale : 8 mm



Jeu de petits cadres de verrouillage de style Charnley d'Alvi

Système de cadre autostatique et d'écarteur destiné à être utilisé lors d'une arthroplastie totale de la hanche par voie antérieure. Les lames facilitent la rétraction de la capsule de hanche et des muscles afin d'exposer le cotyle sans faire appel à un assistant

Le kit est fourni avec un cadre de verrouillage (7425-01) et un jeu de lame parmi les trois tailles disponibles : 2 pouces (7425-02), 3 pouces (7425-03), et 4 pouces (7425-04).

RÉF. DU PRODUIT :	
7425-00	[Jeu]
Composants également disponibles à l'unité :	
7425-01	[Petit cadre de verrouillage de style Charnley] Dimensions: 22,9 cm x 17,8 cm
7425-02	[Lames coniques de 5,1 cm] Profondeur de la lame : 5,1 cm Longueur de la poignée : 17,8 cm Largeur de la lame : 2,54 cm
7425-03	[Lames coniques de 7,6 cm] Profondeur de la lame : 7,6 cm Longueur de la poignée : 17,8 cm Largeur de la lame : 2,54 cm
7425-04	[Lames coniques de 10,2 cm] Profondeur de la lame : 10,2 cm Longueur de la poignée : 17,8 cm Largeur de la lame : 2,54 cm



Conçu par Hasham Alvi, Docteur en médecine

Nouveau !

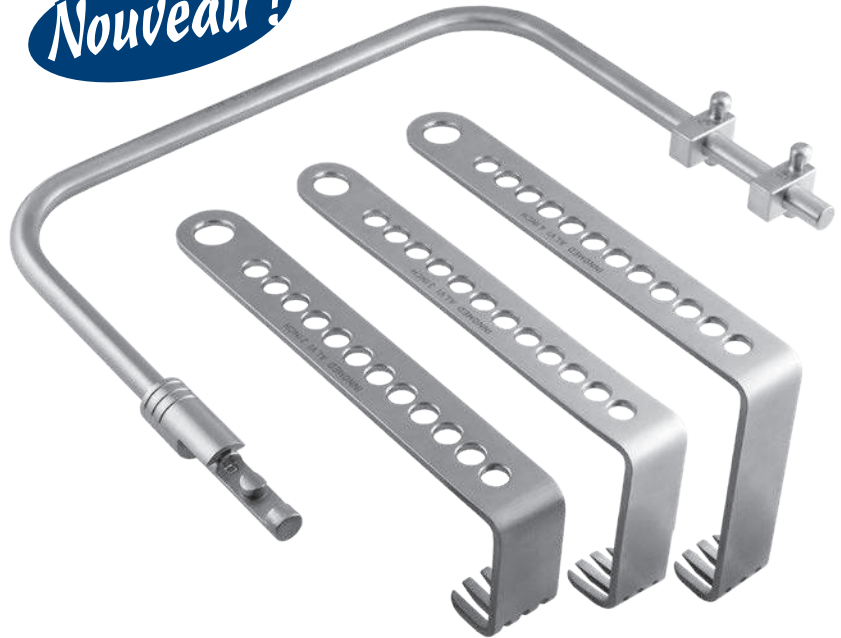

Système d'écarteur d'arthroplastie de la hanche surbaissé de Charnley/Sorrells

Épouse la forme de la cuisse en offrant une exposition auto statique surbaissée du fémur et du cotyle lors d'une arthroplastie de la hanche totale

RÉF. DU PRODUIT :	
7318-00	[Système complet]
7318-01	[Cadre surbaissé] Longueur : 36,9 cm Largeur maximum : 30,5 cm
7318-02	[Lame petit format étroite] Largeur de la lame : 3,2 cm Profondeur de la lame : 3,2 cm Longueur totale : 21,6 cm
7318-03	[Lame petit format large] Largeur de la lame : 5,1 cm Profondeur de la lame : 3,2 cm Longueur totale : 21,6 cm
7318-04	[Lame moyen format étroite] Largeur de la lame : 3,2 cm Profondeur de la lame : 5,7 cm Longueur totale : 21,6 cm
7318-05	[Lame moyen format large] Largeur de la lame : 5,1 cm Profondeur de la lame : 5,7 cm Longueur totale : 21,6 cm
7318-06	[Lame moyen format malléable] Largeur de la lame : 3,2 cm Profondeur de la lame : 5,7 cm Longueur totale : 21,6 cm
7318-07	[Lame grand format étroite] Largeur de la lame : 3,2 cm Profondeur de la lame : 8,3 cm Longueur totale : 21,6 cm
7318-08	[Lame grand format large] Largeur de la lame : 5,1 cm Profondeur de la lame : 8,3 cm Longueur totale : 21,6 cm

Conçu par R. Barry Sorrells, Docteur en médecine

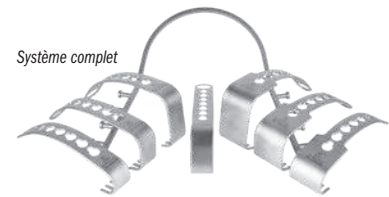

Système complet

Le kit complet inclut les composants suivants :

- (1) Cadre surbaissé
- (2) Écarteurs petit format – (1) Étroit, (1) Large
- (3) Écarteurs moyen format – (1) Étroit, (1) Large, (1) Étroit malléable
- (2) Écarteurs grand format – (1) Étroit, (1) Large

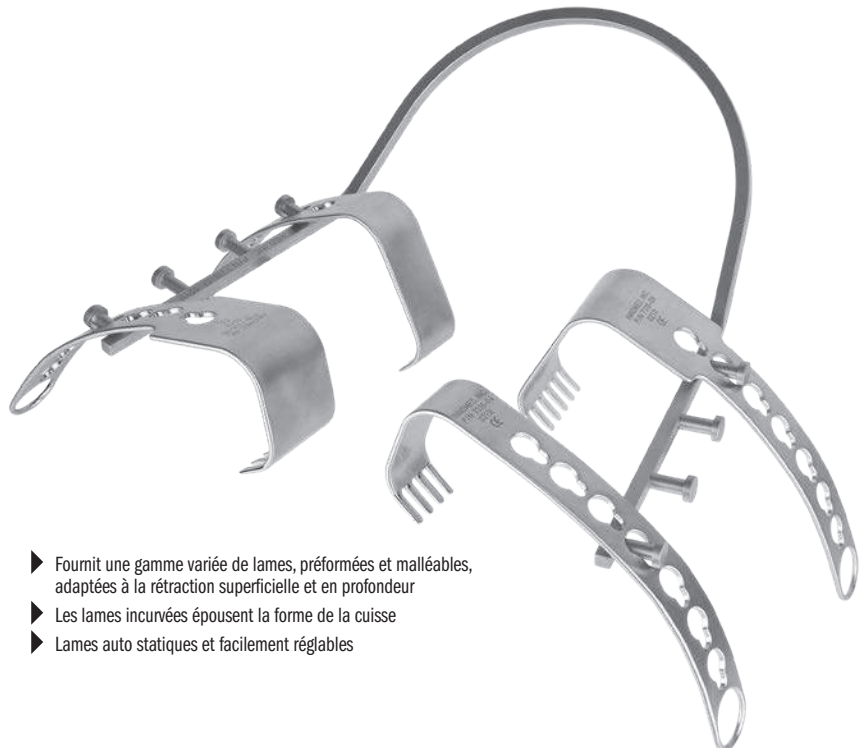

- Fournit une gamme variée de lames, préformées et malléables, adaptées à la rétraction superficielle et en profondeur
- Les lames incurvées épousent la forme de la cuisse
- Lames auto statiques et facilement réglables

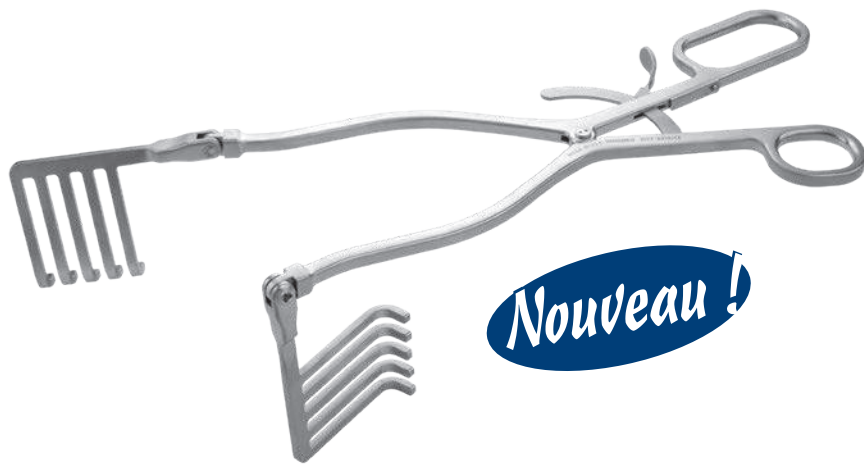

Écarteur autostatique d'Alvi-Beckman

Conçu pour les arthroplasties de la hanche par voie antérieure directe. Les dents larges émoussées incurvées améliorent la rétraction autostatique pendant la dissection pratiquée dans les tissus superficiels et profonds afin d'exposer l'articulation de la hanche

RÉF. DU PRODUIT :

1577
Longueur totale : 33 cm
Longueur jusqu'à la courbure : 24,4 cm
Profondeur complètement replié : 7,9 cm



Conçu par Hasham Alvi, Docteur en médecine

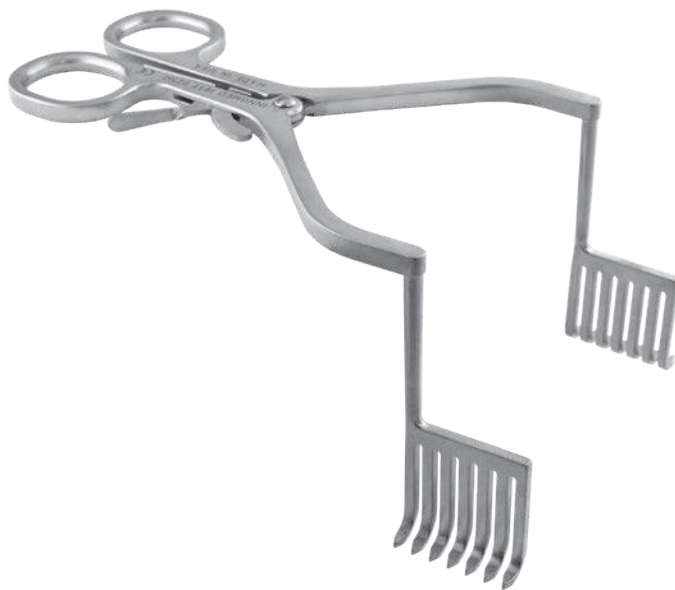

Écarteur de tissus mous profond déployé à deux coudes

Conçu pour optimiser l'exposition à l'aide des bras à 90° et des lames de tissu profondes

RÉF. DU PRODUIT :

1859
Longueur totale : 20,3 cm
Longueur poignée-incurvation : 15,2 cm
Profondeur de la partie verticale : 7,6 cm
Fourches : 3,5 cm profondeur x 3,5 cm de largeur

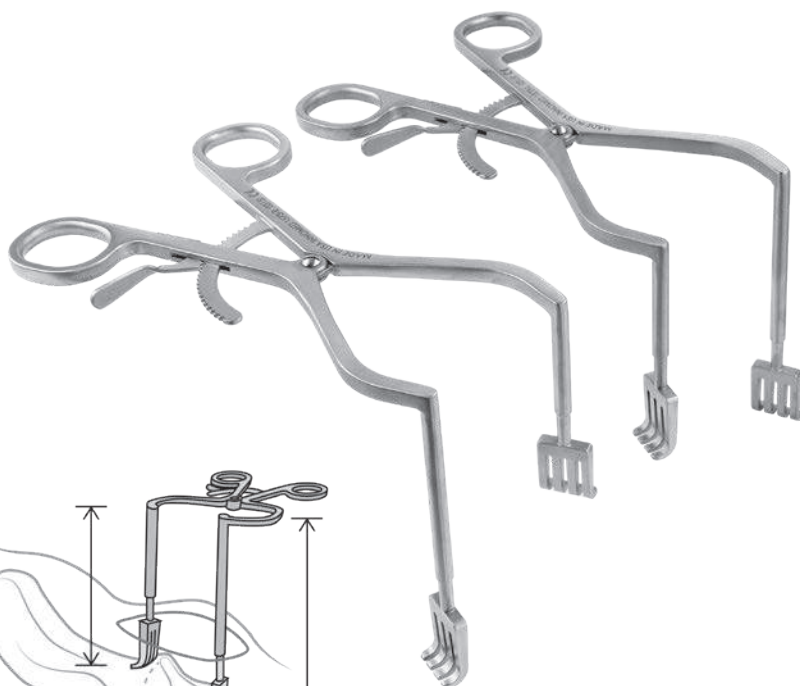

Écarteur Zelpi décalé de Durham

Écarteur à profondeur variable conçu pour effectuer des expositions lors des arthroplasties totales de hanche et d'épaule

- ▶ Lors des interventions de la hanche, la poignée doit être orientée vers le chirurgien afin que la jambe longue soit située sur le côté intérieur.
- ▶ Lors des interventions de l'épaule, la poignée doit être orientée vers le bas afin que la jambe longue soit située sur le côté extérieur.
- ▶ La jambe longue peut être déployée à une profondeur supplémentaire de 2,8 cm.

RÉF. DU PRODUIT :

1573-L [Gauche]
Longueur totale : 21,6 cm
Profondeurs des jambes : 7,9 cm & 10,7 cm

1573-R [Droite]
Longueur totale : 21,6 cm
Profondeurs des jambes : 7,9 cm & 10,7 cm



Conçu par Alfred Durham, Docteur en médecine



Écarteurs Gelpi plats

Conçus pour faciliter la rétraction de la partie large d'un tissu mou ou d'un muscle

Les deux plus grandes tailles sont dotées d'une poignée ergonomique pour améliorer le confort et le contrôle.

RÉF. DU PRODUIT :

4191 [Petit format] Longueur totale : 16,5 cm Profondeur de la fourche : 3,2 cm
4192 [Medium] Longueur totale : 18,4 cm Profondeur de la fourche : 4,4 cm
4193 [Grand format] Longueur totale : 22,9 cm Profondeur de la fourche : 7,6 cm
4194 [Version profonde] Longueur totale : 24,4 cm Profondeur de la fourche : 12,7 cm

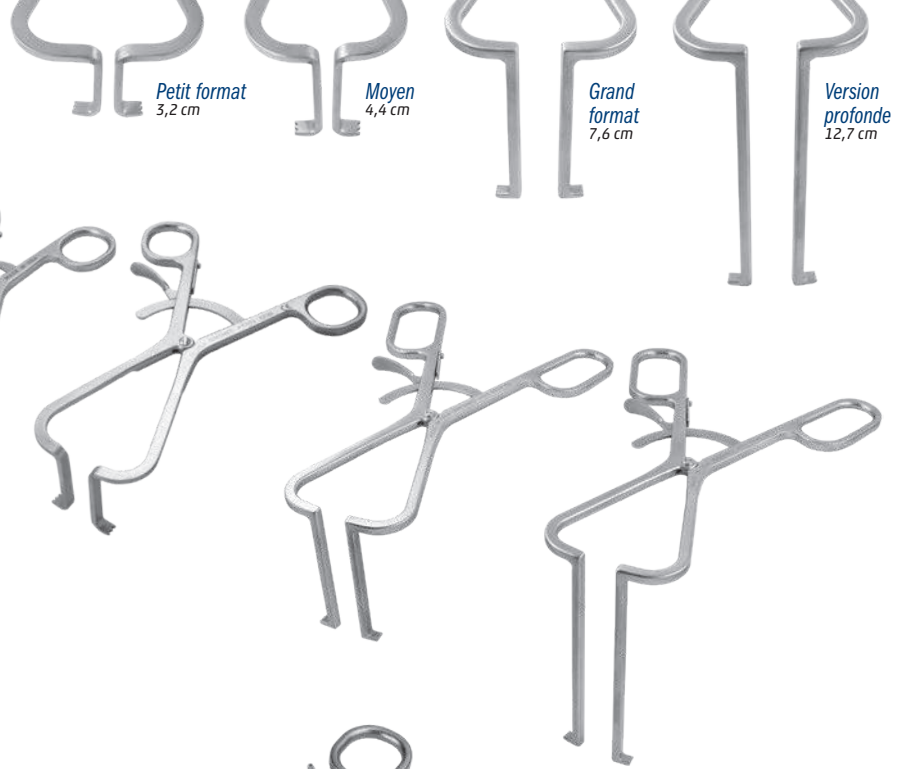

Écarteur Gelpi profond de Romanelli

Offre une polyvalence d'utilisation dans les interventions de remplacement de la hanche totale mini invasives

Il peut être utilisé pour maintenir la capsule de la hanche en dehors du passage afin de faciliter la visualisation et pour permettre d'aléser le cotyle sans prendre la capsule dans l'alésoir. L'écarteur possède des extrémités mous pour éviter d'endommager les tissus mous. Une séparation plus large survient au niveau de la capsule profonde. Il permet de décaler le muscle pendant la rétraction de la capsule.

RÉF. DU PRODUIT :

4270 Longueur totale : 25,4 cm Profondeur à partir de l'incurvation : 14 cm Longueur de la fourche : 10 mm

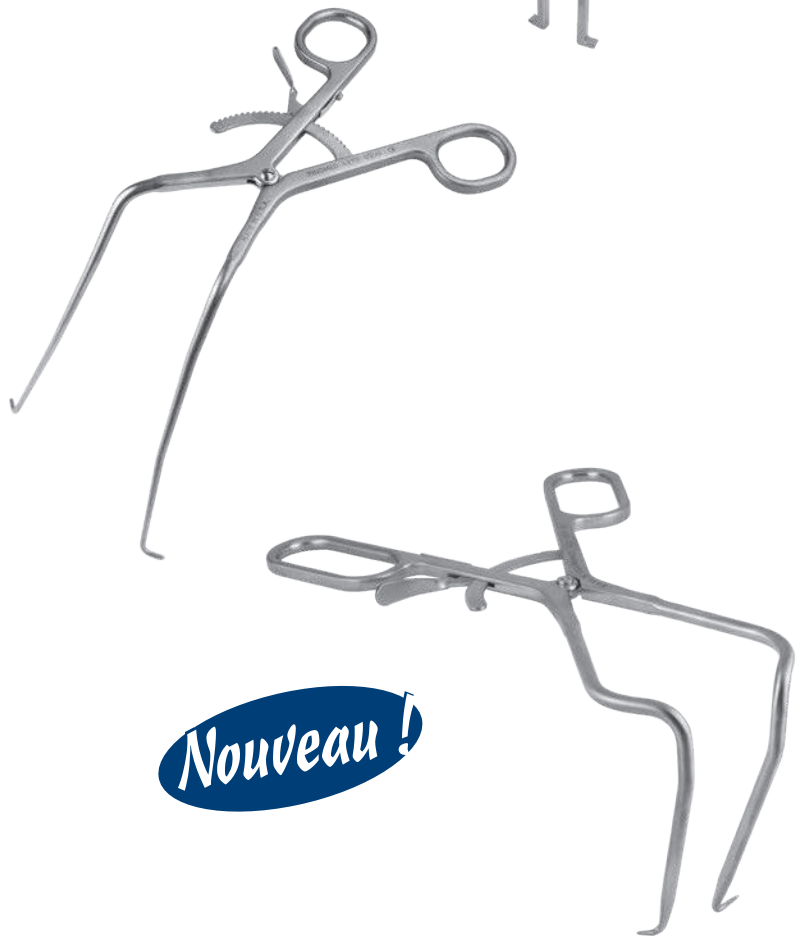

Nouveau !

Écarteur à angle inversé de Rogozinski

Destiné à être auto-nivelant en conservant l'écarteur dans les tissus mous du patient pour les rétracter en dehors du champ visuel du chirurgien. Les anneaux sont conçus pour utiliser la main gauche ou la main droite.

Conçu pour le rachis, mais il peut également être utilisé pour d'autres interventions.

RÉF. DU PRODUIT :

4272 Longueur totale : 22,9 cm Longueur jusqu'à la courbure : 21,6 cm Profondeur : 10,8 cm



Conçu par Chaim Rogozinski, Docteur en médecine

Écarteurs Gelpi

RÉF. DU PRODUIT :

4180 [Standard] Longueur totale : 19,1 cm
4181 [Avec poignée ergonomique] Longueur totale : 19,1 cm
4182 [Avec crochet pour doigt] Longueur totale : 19,1 cm





Marqueur d'agrandissement radiologique auto-maintenu de Lombardi

Contribue à éliminer la variable du facteur d'agrandissement radiologique du processus de modélisation orthopédique. Le bras flexible et réglable peut améliorer le confort du patient (et du technicien) et éviter les situations embarrassantes lorsqu'il doit être placé sur une zone sensible comme l'intérieur de la cuisse.

Ce dispositif de marquage et d'étalonnage radiologique orthopédique mobile possède une bille en acier inoxydable de 2,54 cm qui, une fois correctement placée au niveau de l'os dans un plan anatomique précis, possèdera cette taille exacte lorsqu'elle sera visualisée depuis tous les angles et elle pourra par conséquent être utilisée comme un marqueur d'étalonnage dans les applications logicielles de planification chirurgicale pour mesurer plus facilement la taille des autres composants présents dans ce plan. Cela permet d'obtenir des mesures anatomiques précises.

RÉF. DU PRODUIT :

2672

Dimensions de la base : 27,9 cm x 13,3 cm

Hauteur du support vertical : 17,8 cm

Longueur maximum du bras : 33 cm



Conçu par Adolph Lombardi, Docteur en médecine



Glissière pour greffon osseux de Namba

Conçu par Ron Romanelli, Docteur en médecine

Permet de guider efficacement les allogreffes dans le cotyle

Contribue à réduire le gaspillage coûteux d'allogreffes en offrant une partie creuse pour le maintien et une glissière pour un acheminement efficace et précis.

RÉF. DU PRODUIT :

6888

Longueur totale : 19,7 cm



Conçu par Robert S. Namba, Docteur en médecine



Étau pour allogreffes d'os

Permet de maintenir l'os pendant son alésage, modelage ou découpe

L'étau est fourni avec deux jeux de mors pour l'alésage de deux têtes fémorales et aussi pour bloquer un os long dans le sens horizontal et vertical. La plaque de base possède une bride qui permet de le stabiliser pendant son utilisation. L'étau est entièrement autoclavable.

RÉF. DU PRODUIT :

8215

Dimensions de la base : 21 cm x 27,9 cm



Fraise de Bone

Utilisée pour fabriquer des allogreffes

- ▶ Ponce plusieurs densités d'os
- ▶ Produit des greffons d'os d'excellente qualité à des fins d'impaction
- ▶ 2 cylindres de coupe sont fournis afin de s'adapter aux différentes tailles de greffons osseux
- ▶ Fixation à la table assurée par des clameaux
- ▶ Dispositif entièrement autoclavable et facile à démonter afin d'être nettoyé
- ▶ Inclut un carter, deux cylindres de coupe, une poignée, un poussoir et un clameau

RÉF. DU PRODUIT :	
8205	[Le système complet inclut 2 cylindres et un collier de serrage] Longueur totale (sans la manivelle) : 30,5 cm
Cylindres de coupe de remplacement :	
8205-01	[Diamètre de trou de 3,2 mm / 5 lignes de découpe]
8205-02	[Diamètre de trou de 4,2 mm / 4 lignes de découpe]

FABRIQUÉ EXCLUSIVEMENT POUR INNOMED EN ALLEMAGNE

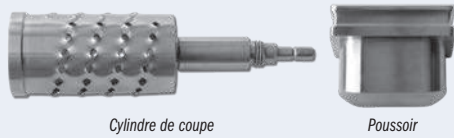

Cylindre de coupe

Poussoir

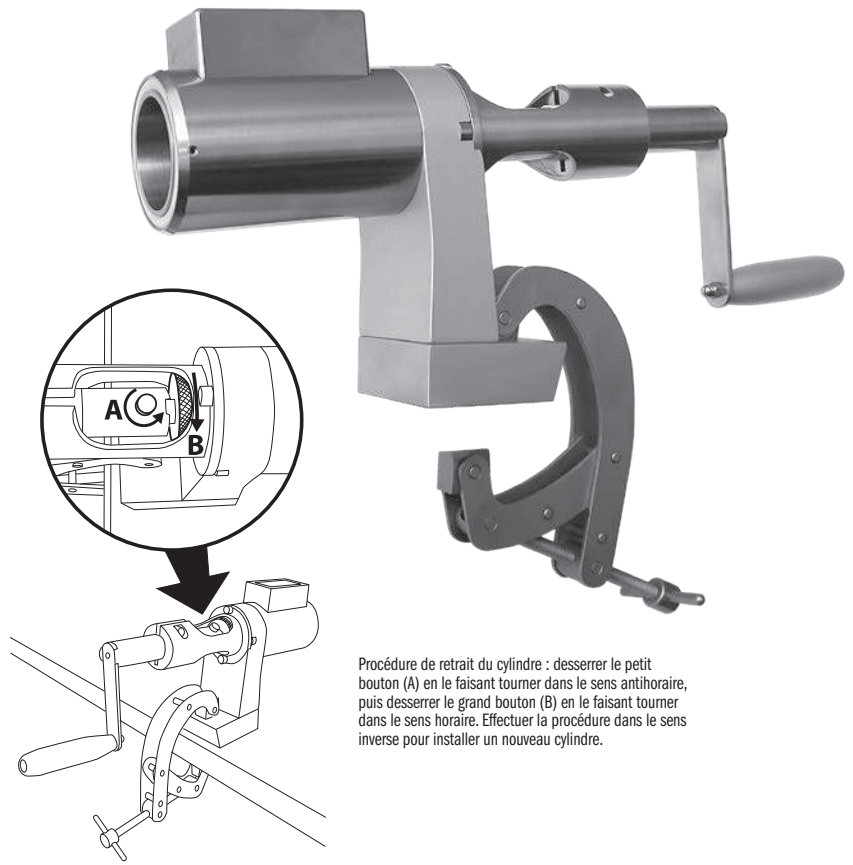

Procédure de retrait du cylindre : desserrer le petit bouton (A) en le faisant tourner dans le sens antihoraire, puis desserrer le grand bouton (B) en le faisant tourner dans le sens horaire. Effectuer la procédure dans le sens inverse pour installer un nouveau cylindre.

Impacteurs de greffons osseux

Ils exercent une force sur les greffons osseux ou les composants osseux afin de les mettre en place en réduisant au minimum le traumatisme pour l'os

Ils sont conçus avec des extrémités striées en acier inoxydable et sont disponibles dans trois formes différentes : arrondie, carrée et rectangulaire.

RÉF. DU PRODUIT :	
5310	[Forme arrondie] Diamètre de la tête : 12,5 mm Longueur totale : 24,1 cm Longueur de la poignée : 10,5 cm
5320	[Forme carrée] Dimensions de la tête : 10 mm x 10 mm Longueur totale : 24,1 cm Longueur de la poignée : 10,5 cm
5325	[Forme carrée avec extrémité en delrin] Dimensions de la tête : 10 mm x 10 mm Longueur totale : 24,1 cm Longueur de la poignée : 10,5 cm
5330	[Forme rectangulaire] Dimensions de la tête : 10 mm x 3 mm Longueur totale : 24,1 cm Longueur de la poignée : 10,5 cm



La tige malléable peut être cambrée pour former différents angles

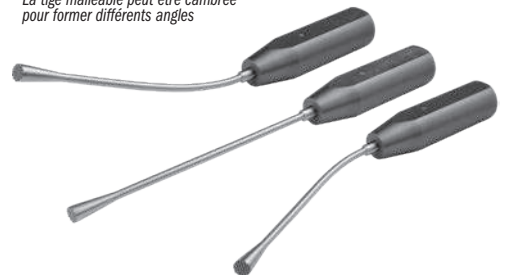

Outil de tassement osseux malléable - Extra petit

Conçu pour impacter l'os dans les orifices de la cupule cotyloïdienne

RÉF. DU PRODUIT :	
5296-02	[Extra petit] Longueur totale : 29 cm Longueur de la tige : 15 cm Diamètre de l'impacteur : 6,5 mm



Modifié par Serge Kaska, Docteur en médecine et Amal Das, Docteur en médecine

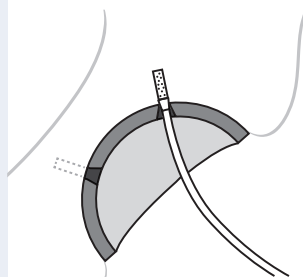



Diamètres d'extrémité à la taille réelle (pinces fermées)

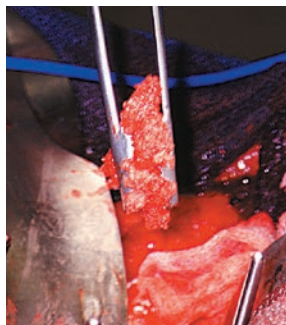
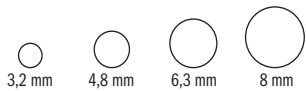

Impacteurs Ortho

RÉF. DU PRODUIT :

Longueur totale : 22,9 cm
Diamètre de la tige : 9 mm

5331 [11 x 4 mm Rectangulaire]

5332 [12 x 7 mm Rectangulaire]

5333 [12 mm Conique]

5334 [9 mm Carré]

5335 [15 mm Rond]

5336 [12 mm Rond]

5337 [9 mm Rond]



Pinces universelles d'impaction/de greffons osseux

Les greffons osseux peuvent être saisis, mis en place et impactés sans changer de main ou d'instruments

Instrument conçu avec des extrémités agrippantes pour déplacer le greffon osseux. Une fois le greffon mis en place, la pince peut être fermée et transformer ainsi les extrémités en pointe d'impaction. L'extrémité de la pince constitue la plate-forme de frappe pour marteler et impacter le greffon. Quatre diamètres d'extrémité sont disponibles dans deux longueurs.

RÉF. DU PRODUIT :

Version courte : 15,2 cm de long

5010-01 Diamètre d'extrémité de 3,2 mm

5010-02 Diamètre d'extrémité de 4,8 mm

5010-03 Diamètre d'extrémité de 6,3 mm

5010-04 Diamètre d'extrémité de 8 mm

Version longue : 25,4 cm de long

5050-01 Diamètre d'extrémité de 3,2 mm

5050-02 Diamètre d'extrémité de 4,8 mm

5050-03 Diamètre d'extrémité de 6,3 mm

5050-04 Diamètre d'extrémité de 8 mm

Conçu par J.A. Amis, Dcteur en médecine

FABRIQUÉ EXCLUSIVEMENT
POUR INNOMED EN ALLEMAGNE

Tailles de l'impacteur en acier inoxydable



Tailles de l'impacteur en delrin



Jeu d'impacteurs modulaires

Permet de voir et d'accéder facilement à toutes les têtes d'impacteur

Conçu pour permettre au chirurgien d'accéder à plusieurs types d'impacteurs en utilisant un seul manche. Le support utilise peu d'espace et permet au chirurgien de voir rapidement les différents modèles disponibles. Les impacteurs sont fournis avec des embouts en acier inoxydable pour les os et avec des embouts en delrin qui peuvent être utilisés pour modifier légèrement le positionnement des implants.

RÉF. DU PRODUIT :

5370 [Jeu complet]

Longueur totale de la poignée : 20,3 cm

Longueur de la partie agrippante : 11,4 cm

Longueurs de la tête de l'impacteur : 3,7 cm

Diamètre de la base : 8,9 cm



Gouttière de hanche de Namba

Permet de faire glisser en toute sécurité les têtes fémorales dans le cotyle, ce qui est essentiel pour les têtes en céramique

Facilite la réduction de la tête fémorale d'essai et de l'implant dans le cotyle lors d'une arthroplastie totale de hanche. Elle est fabriquée en delrin pour contribuer à éliminer les dommages causés à l'implant. Cet instrument est radio-transparent et il peut être stérilisé à la vapeur ou au gaz. Les trois tailles proposées peuvent s'adapter aux différents diamètres de têtes.

RÉF. DU PRODUIT :

Longueur totale : 30,5 cm	
6890	Pour les têtes mesurant de 22 à 40 mm de diamètre
6891	Pour les têtes mesurant de 40 à 48 mm de diamètre
6892	Pour les têtes mesurant de 50 à 60 mm de diamètre

Conçu par Robert S. Namba, Docteur en médecine

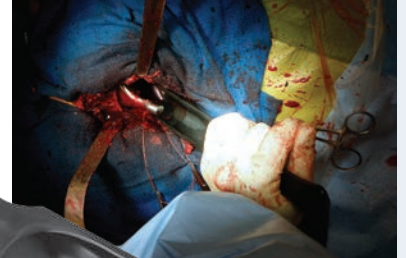

La taille la plus petite prend maintenant en charge les têtes ayant un diamètre maximal de 40 mm

Simplifie les procédures de remplacement de hanche mini invasives

Protecteur des tissus

Contribue à protéger les tissus lorsqu'un alésoir droit est utilisé

Conçu pour être utilisé lorsqu'un alésoir droit est utilisé dans un canal osseux. Cet instrument est très utile pour les arthroplasties totales de hanche mini invasives.

RÉF. DU PRODUIT :

5480-01	5480-02
Diamètre interne : 1,9 cm	Diamètre interne : 2,4 cm
Longueur totale : 16,5 cm	Longueur totale : 16,5 cm
Profondeur du tube : 9,8 cm	Profondeur du tube : 9,8 cm



Positionneur de cupule cotyloïdienne de Blair

Conçu pour faciliter la mise en place d'une cupule cotyloïdienne



RÉF. DU PRODUIT :

4159
Longueur totale : 29,2 cm
Décalage de la tige : 2,54 cm
Diamètre de la tête : Interne : 4,4 cm/Externe : 5,1 cm

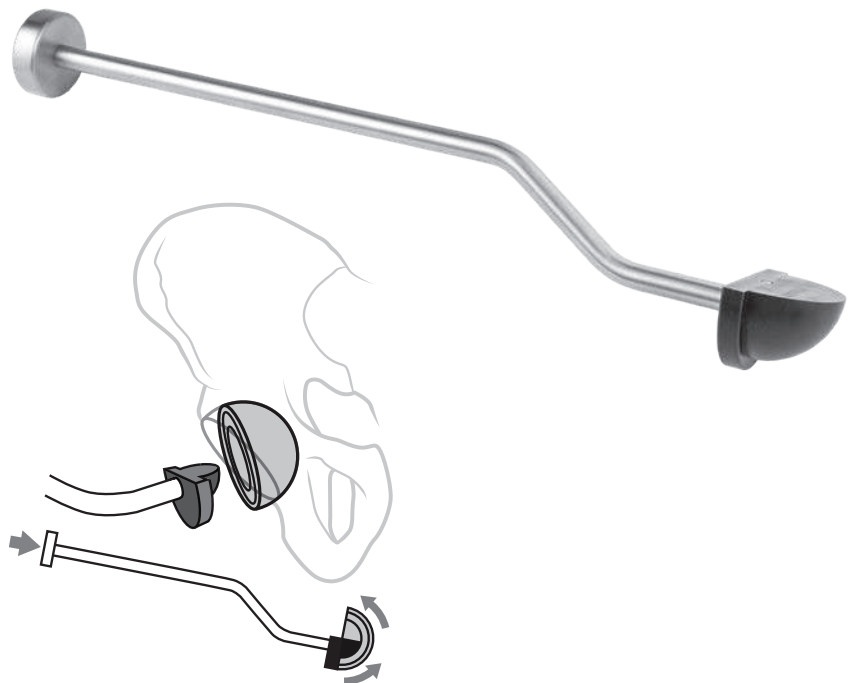

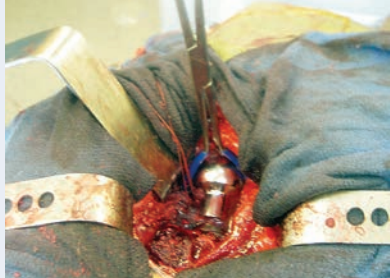

Avec revêtement



Porte-tête modulaire

Conçu pour des têtes mesurant de 22 mm à 36 mm afin de faciliter leur insertion dans les procédures de remplacement total de la hanche mini invasives

Les extrémités de maintien des têtes sont revêtues d'un film en plastique pour contribuer à éliminer les dommages provoqués à l'implant. Deux longueurs sont disponibles. Cet instrument peut être stérilisé à la vapeur et au gaz.

RÉF. DU PRODUIT :

8290-01
Longueur totale : 17,8 cm

8290-02
Longueur totale : 22,9 cm



Conçu par Byron E. Dunaway, Docteur en médecine et Wayne Goldstein, Docteur en médecine

Impacteur de tête à cône

Conçu pour impacter une tête modulaire lors des procédures de remplacement total de la hanche mini invasives

L'impacteur possède une surface dotée d'un revêtement de protection qui joue le rôle d'interface avec l'implant pour éviter de l'endommager pendant son insertion. Il est compatible avec les têtes de 22 mm et de 36 mm. Cet instrument peut être stérilisé à la vapeur et au gaz.

RÉF. DU PRODUIT :

7840
Longueur totale : 30,5 cm



Conçu par Byron E. Dunaway, Docteur en médecine et Wayne Goldstein, Docteur en médecine

Avec revêtement



en delrin



Outil d'insertion de cupule décalé avec revêtement

Le décalage améliore la visualisation et est adapté aux interventions de hanche mini invasives

RÉF. DU PRODUIT :

5032 [32 mm]
Diamètre de la tête : 32 mm
Longueur totale : 41,3 cm

5036 [36 mm]
Diamètre de la tête : 36 mm
Longueur totale : 41,3 cm

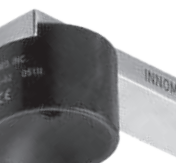

en delrin

Impacteur de tête fémorale coudé

Permet d'impacter la tête fémorale en ligne lors des procédures de remplacement de hanche total mini invasives

La poignée désaxée coudée permet de faire glisser l'impacteur de tête sous la peau d'une petite incision et fournit une stabilité et une manœuvrabilité manuelles à l'intérieur de la plaie alors que la plate-forme d'impaction reste facilement accessible à l'extérieur de la plaie. Le disque d'impaction est en delrin afin de protéger les composants des rayures.

RÉF. DU PRODUIT :

3644
Longueur totale : 18,4 cm



Conçu par Amiee Zirpel

Extracteur de tête fémorale de O'Reilly

Conçu pour faciliter le retrait de la tête fémorale lors d'une ATH, d'une ATH par voie antérieure directe mini invasive et d'une intervention/hémi-arthroplastie suite à une fracture de la hanche

Les lames de l'ostéotome perpendiculaire offrent une prise dans l'os ostéoporotique, alors que l'ostéotome central fournit une estimation visuelle de la profondeur de pénétration de l'instrument pour éviter toute lésion cotyloïdienne en cours d'utilisation lors d'une hémi-arthroplastie.

La poignée contribue à obtenir le couple rotationnel requis pour faire pivoter et luxer la tête fémorale lors d'une arthroplastie de la hanche par voie antérieure directe.

RÉF. DU PRODUIT :

3675 [Grand format]

Longueur totale : 24,1 cm

Plate-forme de martelage : 2,9 cm

Largeur à l'extrémité : 2,8 cm

3674 [Petit format]

Longueur totale : 24,1 cm

Plate-forme de martelage : 2,9 cm

Largeur à l'extrémité : 1,9 cm



Conçu par Michael P. O'Reilly, Docteur en médecine

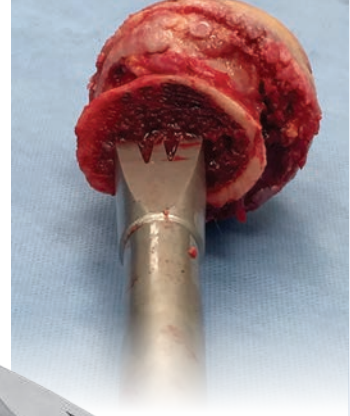

Extracteurs de tête fémorale de Huddleston

Conçus pour soulever la tête fémorale du cotyle lors du remplacement de la hanche totale par la voie standard et antérieure

RÉF. DU PRODUIT :

3608 [Version pointue]

Longueur totale : 26,7 cm

Longueur de la cuillère : 7,6 cm

Largeur de la cuillère : 29 mm

3609 [Version émoussée]

Longueur totale : 26,7 cm

Longueur de la cuillère : 7,6 cm

Largeur de la cuillère : 29 mm



Conçu par H. Dennis Huddleston, Docteur en médecine

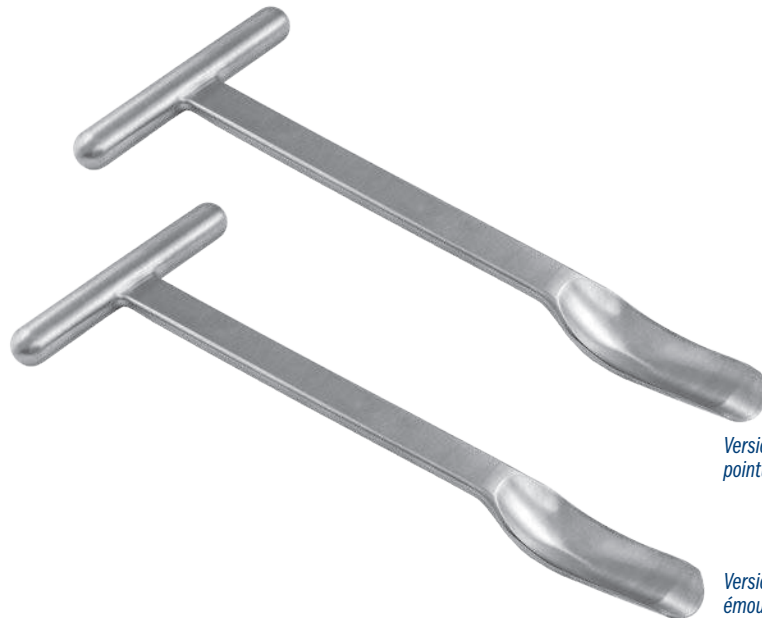

Version pointue

Version émoussée

Extracteur de tête fémorale vrillé canulé déployable

Conçu avec des lames internes qui peuvent être déployées depuis l'intérieur pour améliorer la pénétration dans la tête fémorale et la retirer correctement

- ▶ Il peut être inséré en effectuant une pression avec la main ou en poussant et en tournant en même temps
- ▶ Les lames de pénétration sont alignées perpendiculairement à la grande poignée en T

RÉF. DU PRODUIT :

3710

Longueur totale : 26,7 cm



Conçu par Tim Seachris

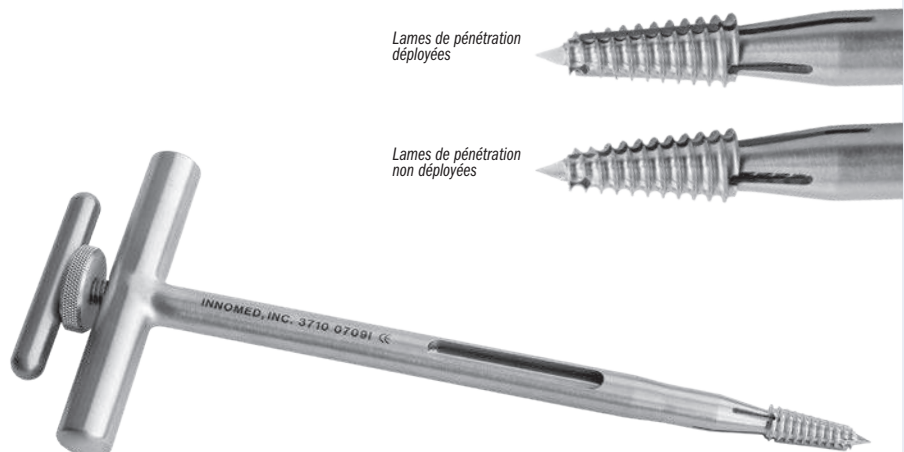

Lames de pénétration déployées

Lames de pénétration non déployées

Extracteurs de tête fémorale à embout agrippant de Rivero

Ces instruments sont utilisés pour retirer la tête fémorale lors d'une arthroplastie totale de la hanche ou d'une intervention suite à une fracture de la hanche

Mécanisme à raccordement rapide compatible avec l'utilisation d'un tournevis.



RÉF. DU PRODUIT :

3706 [Avec un mécanisme à raccordement rapide Zimmer Hall]
Longueur totale : 21,6 cm

3707 [Poignée en T autotaraudeuse]
Longueur totale : 22,2 cm

Modifié par Dennis Rivero, Docteur en médecine



RÉF. DU PRODUIT :

8248 [Tournevis fixe] avec mécanisme à raccordement rapide Zimmer Hall



Extracteur de tête fémorale

Ces instruments sont utilisés pour retirer la tête fémorale lors d'une arthroplastie totale de la hanche ou d'une intervention suite à une fracture de la hanche

Mécanisme à raccordement rapide compatible avec l'utilisation d'un tournevis.



RÉF. DU PRODUIT :

3688 [Avec un mécanisme à raccordement rapide Zimmer Hall]
Longueur totale : 21,6 cm

3690 [Poignée en T autotaraudeuse]
Longueur totale : 22,2 cm



RÉF. DU PRODUIT :

8248 [Tournevis fixe] avec mécanisme à raccordement rapide Zimmer Hall

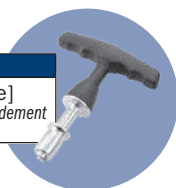

Extracteur de tête fémorale vrillé de Verner

Ces instruments sont utilisés pour retirer la tête fémorale lors d'une arthroplastie totale de la hanche ou d'une intervention suite à une fracture de la hanche

La longue tige permet de garder le tournevis raccordé en dehors du site opératoire pour améliorer la visibilité et l'action du bras de levier lors du pivotement de la tête afin de l'extraire du cotyle. La bague d'agrippement permet au chirurgien d'extraire la tête du cotyle et de l'enveloppe de tissus mous lorsque l'instrument n'est plus raccordé au tournevis. Compatible avec un mécanisme à raccordement rapide Zimmer Hall.

RÉF. DU PRODUIT :

3698
Longueur totale : 31,1 cm



Conçu par James J. Verner, Docteur en médecine, et Andy Lytle



Extracteur de tête fémorale vrillé anti-rotation de Rivero

Conçu pour éviter tout risque de rotation lors de la pénétration dans une tête fémorale destinée à être retirée

Le manchon doté de dents pointues peut être utilisé pour faciliter la prise de la tête fémorale, puis bloqué pour empêcher toute rotation pendant que la partie vrillée généreusement filetée est pivotée pour pénétrer dans la tête à retirer.

RÉF. DU PRODUIT :
3705 [Partie vrillée et manchon] Longueur totale : 25,4 cm
Composants vendus à l'unité :
3705-01 [Partie vrillée seule] Longueur totale : 25,4 cm
3705-02 [Manchon seul] Longueur totale : 20,3 cm



Conçu par Dennis Rivero, Docteur en médecine



STABILISER LA TÊTE

INSÉRER LA PARTIE VRILLÉE

RETIRER LA TÊTE



Clamp de retrait de la tête fémorale

Se verrouille solidement sur la tête fémorale réséquée lors d'une arthroplastie totale de hanche, d'une fracture de la hanche et d'une arthroplastie totale de hanche mini invasive

Conçu pour se verrouiller solidement sur la tête fémorale réséquée lors d'une arthroplastie totale de hanche ou d'une fracture de la hanche. La conception étroite est également utile lors des arthroplasties totales de hanche mini invasives où l'accès à la tête fémorale est limité.

RÉF. DU PRODUIT :
3680 Longueur totale : 27,3 cm

FABRIQUÉ EXCLUSIVEMENT
POUR INNOMED EN ALLEMAGNE

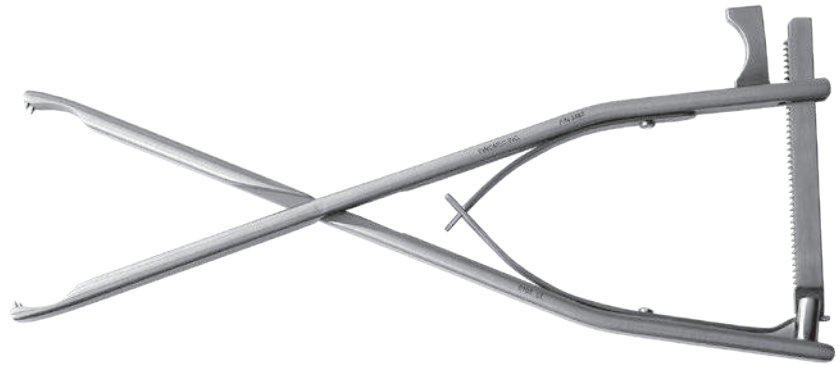

Blocs de découpe du col du fémur de Sanders

Conçus pour faciliter la mise en place précise de l'ostéotomie du col du fémur lors d'une arthroplastie totale de hanche

Ils permettent de mesurer la distance entre l'extrémité proximale du petit trochanter et le niveau de l'ostéotomie du col du fémur. Le niveau voulu de l'ostéotomie du col du fémur est déterminé par la planification préopératoire. Le niveau exact de l'ostéotomie fémorale est utile pour la longueur de la jambe en conservant une longueur de jambe équivalente ou en rectifiant les écarts de longueur de jambe.

RÉF. DU PRODUIT :
Longueur totale : 16,5 cm
4555 Bloc : 5 x 10 mm
4560 Bloc : 10 x 10 mm
4565 Bloc : 10 x 15 mm
4570 Bloc : 10 x 20 mm
4575 Bloc : 10 x 25 mm

Conçu par Richard A. Sanders,
Docteur en médecine

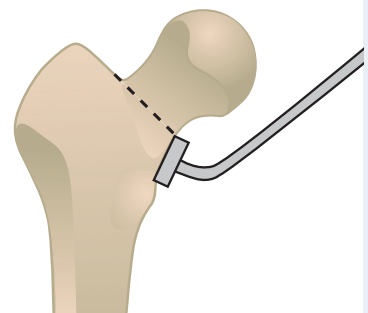

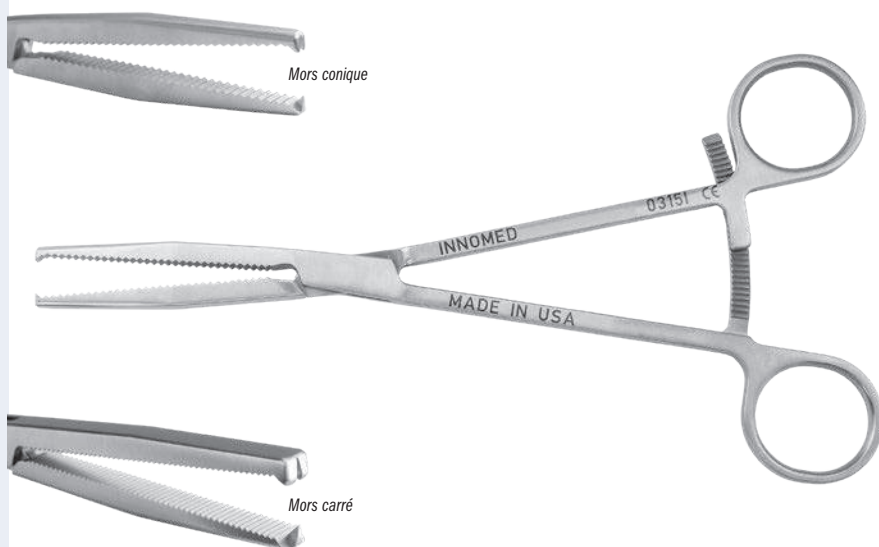

Mors conique

Mors carré

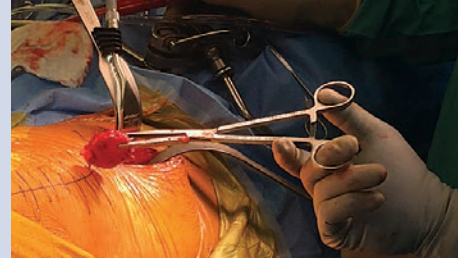

Clamp de Kocher modifié par Powers

Une conception plus massive qui permet un agrippement plus sûr de l'os et des tissus mous

RÉF. DU PRODUIT :

1813 [Mors conique]

Longueur totale : 21 cm
Longueur du mors : 6,4 cm

1814 [Mors carré]

Longueur totale : 21 cm
Longueur du mors : 6,4 cm

Conçu par Mark Powers,
Docteur en médecine



Nouveau !

Pince de préhension du bourrelet de hanche par voie antérieure de Bhargava

Conçue pour faciliter le retrait du bourrelet et des tissus mous lors d'une intervention de hanche totale par voie antérieure. Elle s'avère également très utile pour extraire les ostéophytes postérieurs lors d'une intervention du genou.

RÉF. DU PRODUIT :

1776

Longueur totale : 31,8 cm
Longueur de la tige : 22,9 cm
Largeur de la tige : 7 mm
Largeur du mors à l'extrémité : 4 mm
Longueur du mors à dents : 14 mm



Conçue par Tarun Bhargava, Docteur en médecine



45°

20°

Ciseaux à capsule coudés

Les ciseaux coudés élargissent les possibilités d'accès à la capsule

RÉF. DU PRODUIT :

3079 [45°]

Longueur totale : 24,1 cm
Angle des ciseaux : 45°

3082 [20°]

Longueur totale : 25,4 cm
Angle des ciseaux : 20°

Les ciseaux à 45° ont été
conçus par James B. Stiehl,
Docteur en médecine

FABRIQUÉ EXCLUSIVEMENT
POUR INNOMED EN ALLEMAGNE

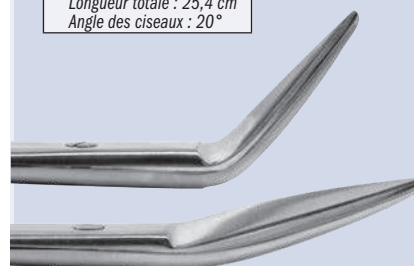

Rongeur extra-long

Utile lors des arthroplasties totales de la hanche mini invasives en permettant de garder les mains en dehors du champ visuel

RÉF. DU PRODUIT :

1771-01 Surface du mors : 5 x 16 mm Longueur totale : 35,6 cm
1771-02 Surface du mors : 8 x 16 mm Longueur totale : 35,6 cm
1771-03 Surface du mors : 12 x 16 mm Longueur totale : 35,6 cm

FABRIQUÉ EXCLUSIVEMENT POUR INNOMED EN ALLEMAGNE

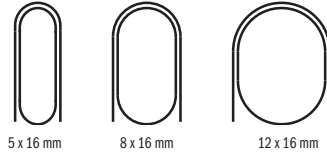
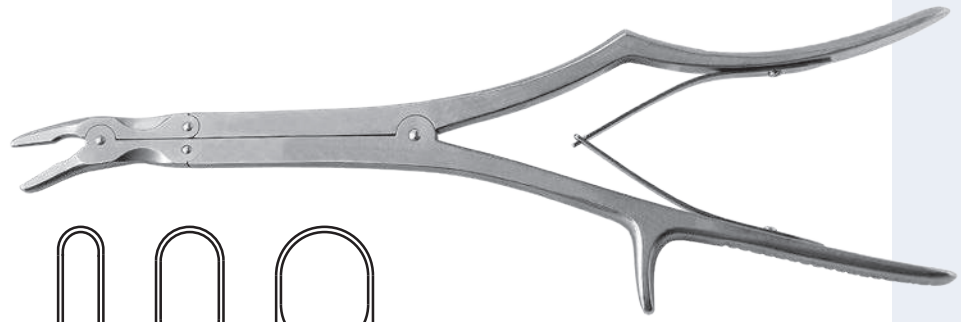

Rongeur extra-long à poignée pistolet de Mazzara

La poignée pistolet réduit la fatigue de la main et le risque de glissement tout en améliorant la visualisation

RÉF. DU PRODUIT :

1768-02 Surface du mors : 8 x 16 mm Longueur totale : 31,8 cm Longueur axe-extrémité : 15,2 cm

Conçu par James T. Mazzara, Docteur en médecine



Rongeur de Mazzara avec poignée pistolet

La poignée pistolet réduit la fatigue de la main et le risque de glissement tout en améliorant la visualisation

RÉF. DU PRODUIT :

1765-01 Surface du mors : 5 x 14 mm Longueur totale : 25,4 cm
1765-02 Surface du mors : 7 x 16 mm Longueur totale : 25,4 cm
1765-03 Surface du mors : 10 x 16 mm Longueur totale : 25,4 cm

Conçu par James T. Mazzara, Docteur en médecine

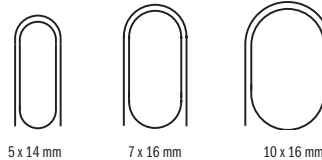
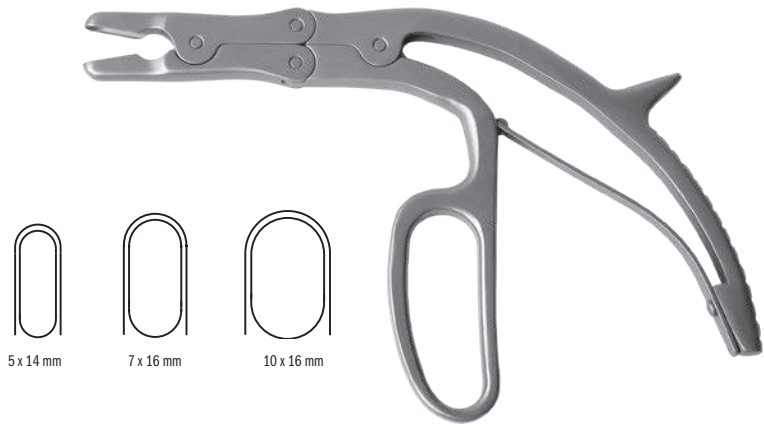

Rongeur Ortho avec poignée ergonomique

La poignée désaxée réduit la fatigue de la main et le risque de glissement tout en améliorant la visualisation

La poignée désaxée améliore la force de préhension et réduit la fatigue de la main. Les empreintes prévues pour les doigts contribuent à éviter le glissement de la main. La poignée désaxée améliore également la visualisation. Trois tailles de mors sont disponibles.

RÉF. DU PRODUIT :

1780-01 Surface du mors : 5 x 14 mm Longueur totale : 22,2 cm
1780-02 Surface du mors : 7 x 16 mm Longueur totale : 22,2 cm
1780-03 Surface du mors : 10 x 16 mm Longueur totale : 22,2 cm

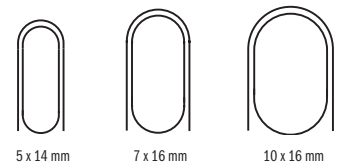

Nouveau !



Pince de préhension angulaire coudée d'Hannum

Pince de préhension des grands os robuste conçue pour faciliter l'ébarbage des ostéophytes cotyloïdiens. Grâce à sa conception coudée, elle s'adapte de manière ergonomique au bord en utilisant la voie antérieure directe

RÉF. DU PRODUIT :

1775-04
 Longueur totale : 21,6 cm
 Largeur du mors : 11 mm
 Surface du mors interne : 9 mm x 21 mm
 Jaw Bite Internal: 9 mm x 21 mm



Conçue par Scott Hannum, Docteur en médecine

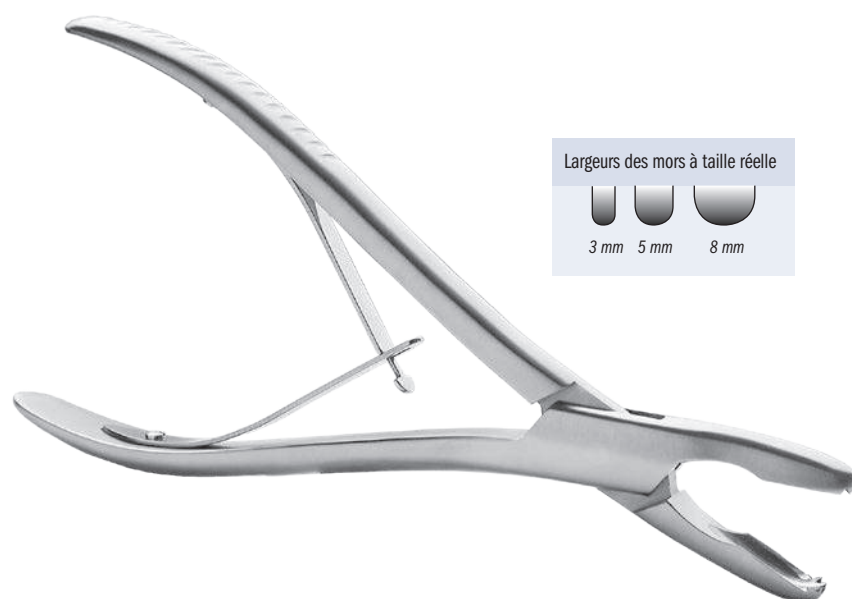

Largeurs des mors à taille réelle



Pince de préhension de Hannum

Les dents du mors maintiennent solidement l'os et les tissus

La conception sans verrouillage facilite la préhension sans exercer de pression supplémentaire.

Utilisée pour disséquer (préserver) ou extraire la capsule antérieure, extraire le bourrelet ou les autres tissus mous qui entourent le cotyle avant la mise en place de la cupule. Elle permet également de libérer la capsule pour exposer le fémur afin de mettre en place la tige fémorale. Le profil surbaissé et long facilite les interventions pratiquées dans les petites incisions en garantissant une visibilité complète.

Trois tailles de mors sont disponibles : mors court pour maintenir l'os, mors moyen pour les os plus petits et mors long pour les tissus.

RÉF. DU PRODUIT :

1775-01 [Mors court]
 Largeur du mors : 8 mm
 Longueur totale : 23,5 cm

1775-02 [Mors moyen]
 Largeur du mors : 5 mm
 Longueur totale : 23,5 cm

1775-03 [Mors long]
 Largeur du mors : 3 mm
 Longueur totale : 23,5 cm

Conçu par Scott Hannum,
 Docteur en médecine

FABRIQUÉ EXCLUSIVEMENT
 POUR INNOMED EN ALLEMAGNE



Écran de visualisation transparent et de protection contre les débris

Fournit une protection contre les projections de débris ou de substances liquides pendant une intervention

Cet écran doit être placé entre le site chirurgical et l'équipe d'intervention pour distinguer de manière nette et non déformée le site tout en contribuant à protéger le patient et le personnel de tout risque de contamination éventuel. La version avec encoche pour alésoir permet d'accueillir une tige d'alésage ou un foret en permettant de rapprocher l'écran de l'incision. L'écran est autoclavable et peut être stérilisé au gaz en position à plat.

RÉF. DU PRODUIT :

Dimensions de l'écran : 20,3 cm x 26 cm (poignée non fournie)

8031-01 [Sans encoche pour alésoir]

8033-01 [Avec encoche pour alésoir]

Conçu par R. Barry Sorrells, Docteur en médecine



Couteau à capsule de Mongold

Conçu pour atteindre la partie arrière de la tête fémorale afin de libérer le ligament de la capsule

RÉF. DU PRODUIT :

4115
 Longueur totale : 19,7 cm
 Diamètre de la lame : 5,1 cm
 Largeur de la lame : 1,3 cm



Conçu par Evie Mongold, Docteur en médecine



Ostéotomes de Lambotte modifiés

Conçus avec une plate-forme de frappe et une barre transversale pour contribuer à contrôler la stabilité rotationnelle et faciliter le retrait

La barre transversale et la boîte sont fournies avec le kit. Les deux modèles ayant les plus petites tailles possèdent un trou de 3,2 mm où une aiguille de 3,2 mm peut être utilisée comme barre transversale (non fournie)

RÉF. DU PRODUIT :

5350-00 [Kit avec la boîte]

Composants également disponibles à l'unité :

5350-25 [6,4 mm]
 Longueur totale : 22,9 cm
 Largeur de l'ostéotome : 6,4 mm

5350-50 [12,7 mm]
 Longueur totale : 22,9 cm
 Largeur de l'ostéotome : 12,7 mm

5350-75 [19 mm]
 Longueur totale : 22,9 cm
 Largeur de l'ostéotome : 19 mm

5350-100 [25,4 mm]
 Longueur totale : 22,9 cm
 Largeur de l'ostéotome : 25,4 mm

5350-125 [31,8 mm]
 Longueur totale : 22,9 cm
 Largeur de l'ostéotome : 31,8 mm

5350-150 [38,1 mm]
 Longueur totale : 22,9 cm
 Largeur de l'ostéotome : 38,1 mm

5350-CASE [Boîte]

5350-CB [Barre transversale]



Manche d'ostéotome de Wagner

Ce manche a été conçu pour faciliter la préhension, le contrôle de la rotation et l'utilisation avec un maillet doté d'un ostéotome Lambotte standard de 6,4 mm

Ostéotome non fourni.

RÉF. DU PRODUIT :

5348 [Manche seul]
 Longueur totale : 14 cm

5348-01 [Ostéotome de 6,4 mm po seul]
 Longueur totale : 22,5 cm



Poignée conçue par Russell Wagner, Docteur en médecine



Instruments pour hanche de type Mueller

RÉF. DU PRODUIT :
6865-01 [Ostéotome à lame plate] Longueur totale : 28,3 cm Largeur de l'ostéotome : 20 mm
6865-02 [Levier de luxation de la tête fémorale] Longueur totale : 23,8 cm Dimensions de la cuillère : 25 mm x 57 mm
6865-03 [Ostéotome coudé étroit] Longueur totale : 30,5 cm Largeur de l'ostéotome : 9 mm
6865-04 [Ostéotome coudé large] Longueur totale : 30,5 cm Largeur de l'ostéotome : 16 mm
6865-05 [Gouge coudée à col de cygne] Longueur totale : 30,5 cm Largeur de la gouge : 23 mm
5350-CB [Barre transversale]



Ostéotomes de Lambotte avec poignée

La poignée améliore le contrôle et évite tout mouvement de rotation pendant l'utilisation

Conçus avec une poignée pour améliorer le contrôle et éviter tout mouvement de rotation pendant l'utilisation. La poignée fournit également une zone de frappe plus étendue qui permet d'utiliser un maillet. Les tiges en acier inoxydable sont disponibles en version droite et coudée.

RÉF. DU PRODUIT :
5250-01 [Version droite] Largeur de la lame : 6,3 mm Longueur totale : 32,8 cm Longueur de la poignée : 11,4 cm
5260-01 [Version coudée] Largeur de la lame : 6,3 mm Longueur totale : 32,8 cm Longueur de la poignée : 11,4 cm

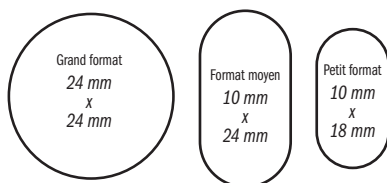

Extrémités en forme de curette illustrées à la taille réelle



Curettes pour grands os

Conçues avec une tige de 8 mm de diamètre afin d'améliorer la visualisation à l'intérieur du canal médullaire

La poignée cambrée est conçue pour éviter tout risque de glissement de la curette dans la main du chirurgien et pour améliorer le contrôle. La curette coudée grand format est destinée à être utilisée pour le cotyle ou l'os exposé. La tige de 26,7 cm de long possède un diamètre de 8 mm et est dotée d'une poignée cambrée.

RÉF. DU PRODUIT :
5160 [Jeu incluant les cinq modèles de curettes et la boîte] Dimensions de l'instrument : Longueur totale : 38,1 cm Longueur de la poignée : 11,4 cm
5160-01 [Version coudée petit format] Embout de la curette : 10 mm X 18 mm
5160-02 [Version droite petit format] Embout de la curette : 10 mm X 18 mm
5160-03 [Version coudée format moyen] Embout de la curette : 10 mm X 24 mm
5160-04 [Version coudée grand format] Embout de la curette : 24 mm X 24 mm
5160-05 [Version droite format moyen] Embout de la curette : 10 mm X 24 mm



Passe-fil de suture à deux extrémités de Whelan

Système de guidage et passe-fil malléable conçus pour insérer des fils de suture autour des os

Le guide est placé autour de l'os et le passe-fil malléable est introduit à partir de l'extrémité de la poignée et progresse en suivant les rainures. Le fil de suture (18 G maximum) est noué dans le trou situé à l'une des extrémités du passe-fil et inséré dans le système de guidage pour ressortir de l'autre côté de l'os.

RÉF. DU PRODUIT :	
8300-00	[Jeu]
Composants également disponibles à l'unité :	
8300-01	[Système de guidage]
Longueur totale : 20,6 cm	
Largeur extérieure : 9 mm	
Largeur de la rainure intérieure : 6,5 mm	
8300-02	[Passe-fil]
Longueur totale : 19,1 cm	
Largeur : 4,6 mm	



Le jeu inclut un système de guidage et deux passe-fils.
Conçu par E. J. Whelan, III, Docteur en médecine

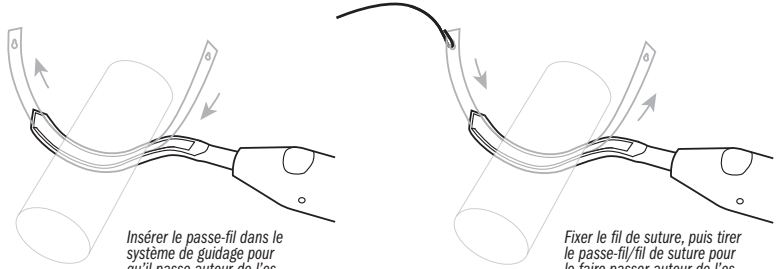

Insérer le passe-fil dans le système de guidage pour qu'il passe autour de l'os

Fixer le fil de suture, puis tirer le passe-fil/fil de suture pour le faire passer autour de l'os

Pointeaux décalés

Facilitent le retrait des tiges de hanche

Ils sont utilisés pour faciliter l'extraction d'une tige de prothèse de hanche en passant par une fenêtre pratiquée dans le corps du fémur. Deux tailles de décalage permettent d'utiliser les pointeaux pour taper sur une portion distale de la tige de hanche, après la création d'une fenêtre dans le fémur sous la pointe de la tige.

RÉF. DU PRODUIT :	
5125-02	[Version à grand décalage]
Longueur totale : 27,9 cm	
Décalage de l'extrémité du pointeau : 32 mm	
Diamètre de l'extrémité du pointeau : 7 mm	
5125-01	[Version à petit décalage]
Longueur totale : 27,9 cm	
Décalage de l'extrémité du pointeau : 13 mm	
Diamètre de l'extrémité du pointeau : 7 mm	



Outil de bourrage et de rognage du ciment

RÉF. DU PRODUIT :	FABRIQUÉ EXCLUSIVEMENT POUR INNOMED EN ALLEMAGNE
4995	
Longueur totale : 24,8 cm	

Conçu par Harlan C. Amstutz, Docteur en médecine



Système de nettoyage conique de Lombardi

Conçu pour faciliter le retrait des substances corrosives présentes sur un cône de tige de hanche avant d'insérer la nouvelle tête fémorale

RÉF. DU PRODUIT :	
Longueur totale : 5,4 cm	
Diamètre extérieur : 2,54 cm	
8034	Cône court de 11/12 mm
8034-01	Cône long de 11/13 mm
8035-01	11/13 mm
8035-02	12/14 mm
8035-03	14/16 mm



Conçu par Adolph V. Lombardi Jr., Docteur en médecine

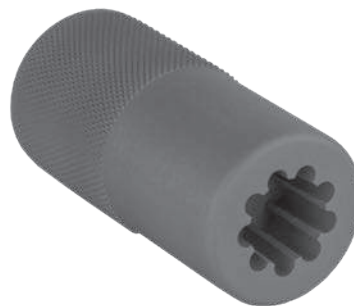



Étrier de tension de Browner

Le fil est introduit dans le trou du bras distal et dans les trous de la partie cylindrique. Il peut ensuite être tendu et tourné avant d'être coupé à l'aide d'un coupe-fil



RÉF. DU PRODUIT :

8251
Longueur totale : 15,2 cm
Largeur : 9,5 cm
Diamètre du trou du fil : 3,2 mm

Conçu par Bruce D. Browner,
Docteur en médecine



Étrier de DMP

Utilisé pour serrer manuellement un fil de cerclage autour d'un os

Il possède maintenant quatre trous, dont deux trous pour des fils de 20 G et deux trous pour des fils de 18 G. La poignée en T permet de serrer manuellement le fil.

RÉF. DU PRODUIT :

8729
Longueur totale : 11,4 cm
Largeur de la poignée : 6,7 cm
Diamètre de l'embout : 15 mm



Conçu par DMP



Passe-fil de Incavo

Utilisé pour faire passer plusieurs fils de cerclage autour d'un os



Conçu pour faire passer plusieurs fils de cerclage autour d'un os pendant une procédure d'enroulage de plusieurs fils.

RÉF. DU PRODUIT :

8610-01 [Petit format]
Longueur totale : 19,1 cm
Compatible avec de fils mesurant jusqu'à : 4 mm

8610-02 [Grand format]
Longueur totale : 21,3 cm
Compatible avec de fils mesurant jusqu'à : 4 mm



Conçu par Stephen J. Incavo, Docteur en médecine



Extracteur de tige de hanche de Whelan

Conçu pour être verrouillé et extraire une tige de hanche fémorale après le retrait de la tête modulaire

L'extraction exige en théorie d'utiliser deux boulons afin de fixer, desserrer et d'extraire le composant. Les quatre trous de boulons répartis uniformément autour de l'extracteur de tige permettent au chirurgien de choisir les emplacements les mieux situés pour accueillir et serrer les boulons.

RÉF. DU PRODUIT :	
4175-00	[Système complet]
Pièces de rechange vendues séparément :	
4175-01	[Extracteur de tige de 13,5 mm]
4175-W	[Clé pour extracteur de tige]
4175-03	[Boulons de rechange] Vendus par deux
3925	[Percuteur Std.] Calibrage de filetage de 3/8"-16

Conçu par E. J. Whelan, III, Docteur en médecine

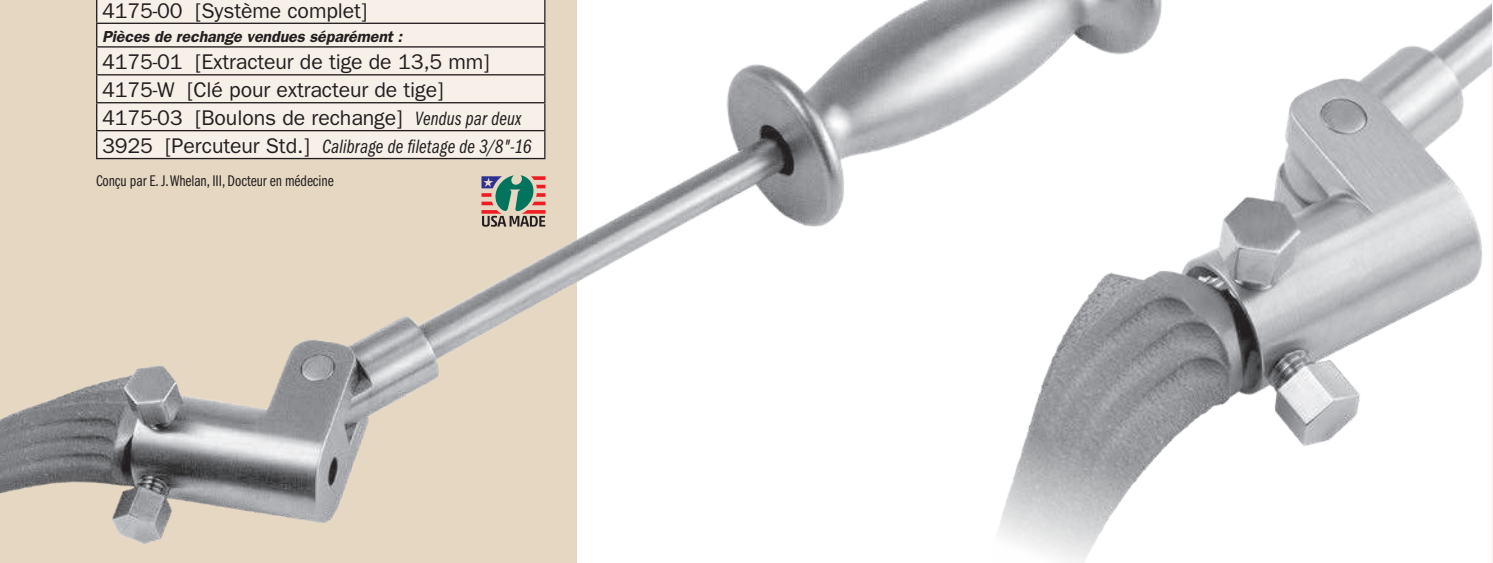
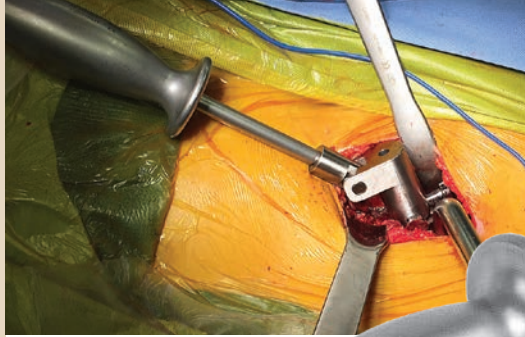

Percuteur ergonomique

Conçu pour soulager la main du chirurgien



RÉF. DU PRODUIT :	
3926	[Percuteur avec une tige de 40,6 cm]
Composants également disponibles à l'unité :	
3925-HS	[Percuteur seul]
3925-A	[Tige de 40,6 cm seule]

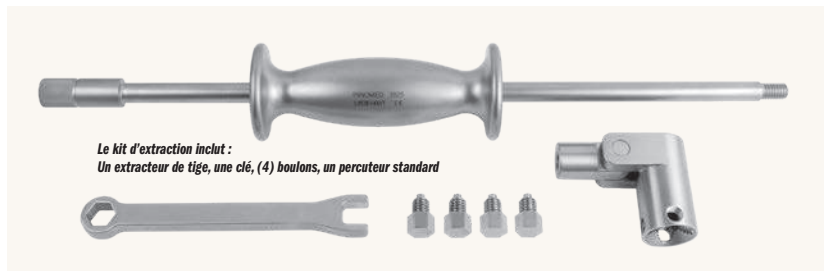

Le kit d'extraction inclut :
Un extracteur de tige, une clé, (4) boulons, un percuteur standard

Plaque de frappe pour extracteur de Whelan

Une solution alternative à l'utilisation du percuteur pour faciliter l'extraction

Une fois le dispositif fixé à l'extracteur à l'aide de la vis interchangeable, la plaque de frappe peut être martelée avec un maillet pour faciliter l'extraction du composant.

RÉF. DU PRODUIT :	
3605-00	[Kit de fixation]
Pièces de rechange vendues séparément :	
3605-01	[Plaque de frappe seule] Longueur totale : 40,6 cm Taille de la plaque-forme : 5,1 cm x 5,1 cm
3605-02	[Vis] Vendues par deux



Le kit inclut : Une plaque de frappe et deux (2) vis.

Conçu par E. J. Whelan, III, Docteur en médecine

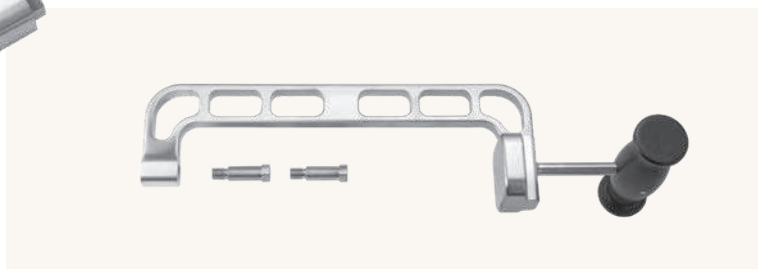

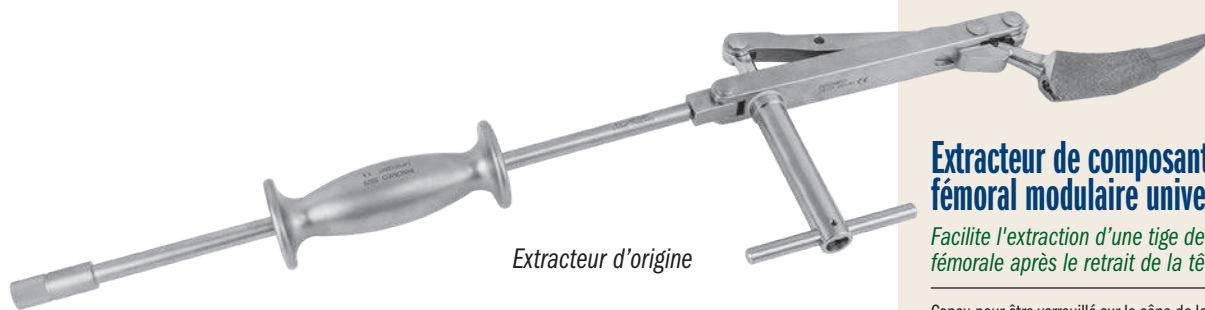

Extracteur d'origine

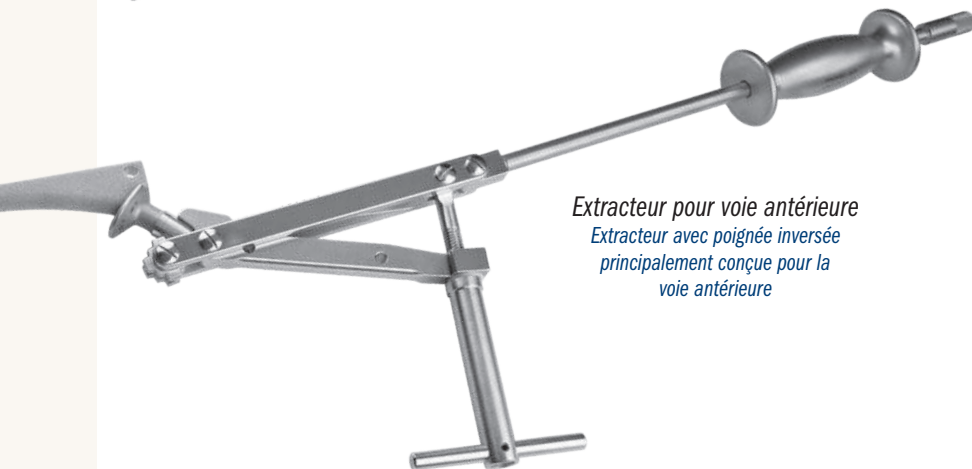

Extracteur pour voie antérieure
Extracteur avec poignée inversée
principalement conçue pour la
voie antérieure

Extracteur de composant de hanche fémorale modulaire universel

Facilite l'extraction d'une tige de hanche fémorale après le retrait de la tête modulaire

Conçu pour être verrouillé sur le cône de la tige de hanche fémorale après le retrait de la tête modulaire. L'extracteur est doté d'un bloc pivotant qui permet de fixer un percuteur. Le bloc pivotant contribue à garder le percuteur aligné avec l'angle de la tige fémorale. Fourni avec le percuteur standard réf. 3925.

RÉF. DU PRODUIT :

3610	[Extracteur original avec le percuteur standard réf. 3925]
3610-R	[Extracteur pour voie antérieure avec le percuteur standard réf. 3925]
Pièces vendues à l'unité/disponibles en option :	
3610-01	[Extracteur d'origine seul]
3610-R-01	[Extracteur pour voie antérieure seul]
3925	[Percuteur standard] Calibrage de filetage de 3/8"-16
3935	[Percuteur extra large] Calibrage de filetage de 3/8"-16

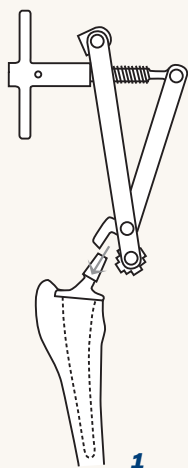

1

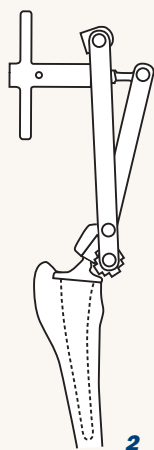

2

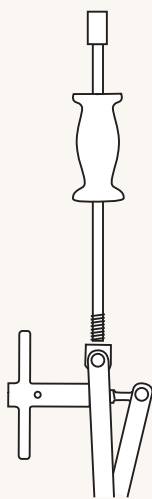

3

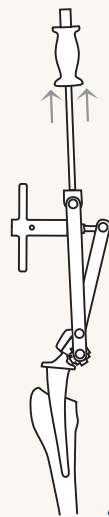

4

1 Utiliser le percuteur pour retirer le composant
L'extraction est prise en charge par le percuteur ou en martelant les parties arrondies du percuteur.

2 Ouvrir le mors de l'extracteur
L'extracteur est ouvert pour s'adapter à toutes les tailles de cône des tiges de hanche totale à tête modulaire.

3 Utiliser une poignée en T pour le fixer au cône
Le cône est fixé entre le bloc pivotant et l'enclume conique. Le serrage de la poignée en T permet de bloquer le cône de la tige.

4 Fixer le percuteur
Le percuteur est vissé dans le bloc pivotant. Il peut être aligné avec la tige en utilisant le bloc pivotant.

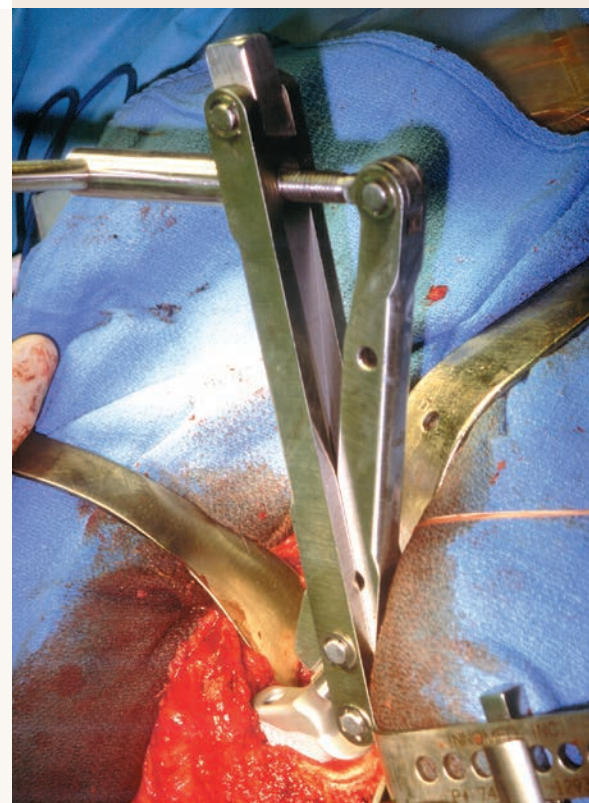

Percuteur standard en extra large

Calibrage de filetage de 3/8"-16

RÉF. DU PRODUIT :

3925	[Percuteur standard] Calibrage de filetage de 3/8"-16
3935	[Percuteur extra large] Calibrage de filetage de 3/8"-16

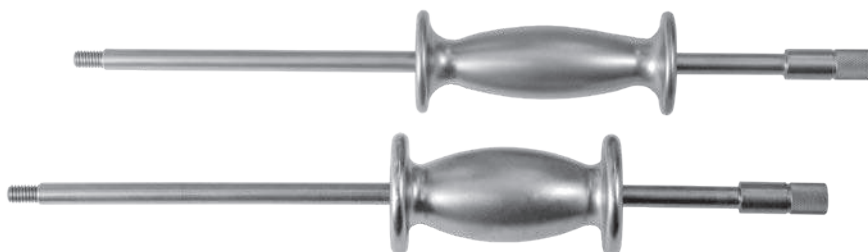

Extracteur de composant de hanche modulaire pour voie antérieure avec plaque de frappe de Heck

La plaque de frappe apporte une aide supplémentaire lors de l'extraction d'une tige de hanche fémorale

Lors de ce processus de mise en place de l'extracteur sur le col et de serrage de la clavette de verrouillage, la surface du rebord supérieur de la plaque de frappe peut être impactée pour faciliter la pénétration. La surface du rebord inférieur de la plaque de frappe peut être impactée verticalement si la pénétration dans le composant fémoral est bien avancée. L'extracteur est doté d'un bloc pivotant qui permet de fixer un perceuse. Le bloc pivotant contribue à garder le perceuse aligné avec l'angle de la tige fémorale. Fourni avec le perceuse standard réf. 3925.

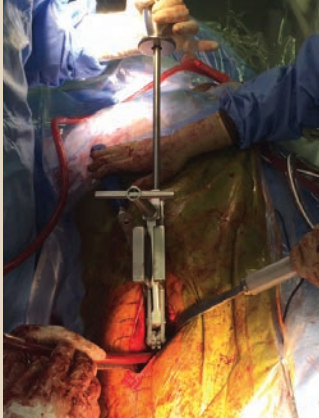

RÉF. DU PRODUIT :	
3611	[Extracteur avec le perceuse standard réf. 3925]
Pièces vendues à l'unité/disponibles en option :	
3611-01	[Extracteur seul]
3925	[Perceuse standard] Calibrage de filetage de 3/8"-16
3935	[Perceuse extra large] Calibrage de filetage de 3/8"-16



Conçu par David Heck, Docteur en médecine

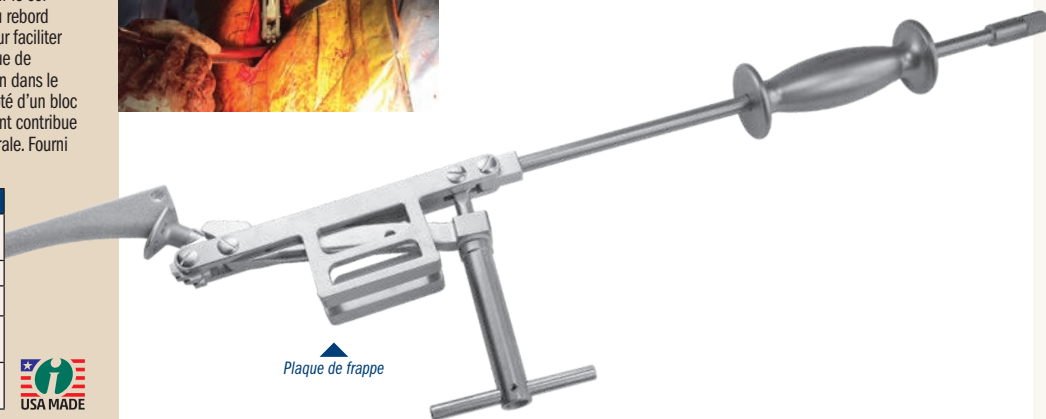

Instruments d'extraction fémorale

Conçus pour faciliter le retrait de plusieurs modèles d'implants fémoraux



RÉF. DU PRODUIT :	
S1202	[Extracteur à boucle avec perceuse standard réf. 3925]
S1202-01	[Extracteur seul] Longueur totale : 16,5 cm
S1203	[Extracteur à crochet en J avec perceuse standard réf. 3925]
S1203-01	[Extracteur à crochet en J seul] Longueur totale : 12,1 cm
S1204	[Extracteur monobloc avec perceuse standard réf. 3925]
S1204-01	[Extracteur monobloc seul] Longueur totale : 10,5 cm
3925	[Perceuse standard] Calibrage de filetage de 3/8"-16
Optional:	
3935	[Perceuse extra large] Calibrage de filetage de 3/8"-16



Extracteur à boucle



Extracteur à crochet en J



Extracteur monobloc



Pointeau de dégagement de la tête du fémur

Conçu pour améliorer la protection du tourillon de la tige fémorale pendant le retrait de la tête du fémur

Le patin en delrin protège le tourillon de la tige fémorale contre les rayures. L'angle du pointeau augmente la force de frappe afin de faciliter la cassure du filetage de la tête et de la tige.

RÉF. DU PRODUIT :	
8626	Longueur totale : 22,9 cm Diamètre de la tige : 12,7 mm Angle décalé de la surface d'impact : 30° Extrémité en delrin de la surface d'impact : 10 mm x 20 mm

Conçu par Brandon Thompson, CST/CFA

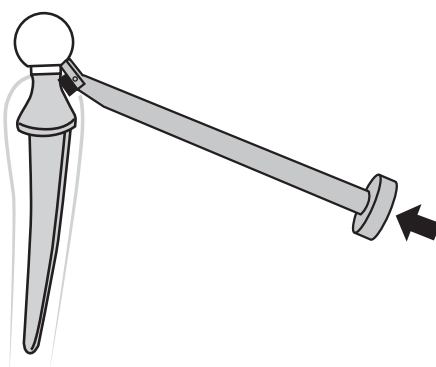
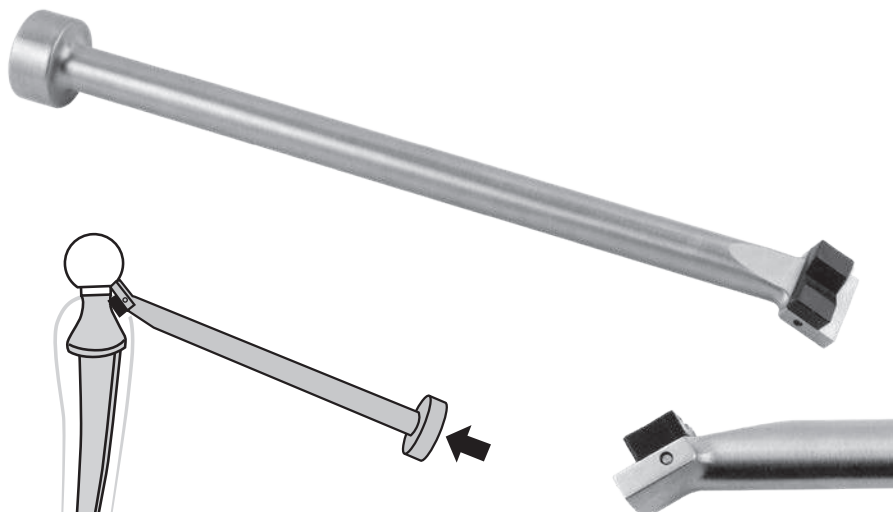

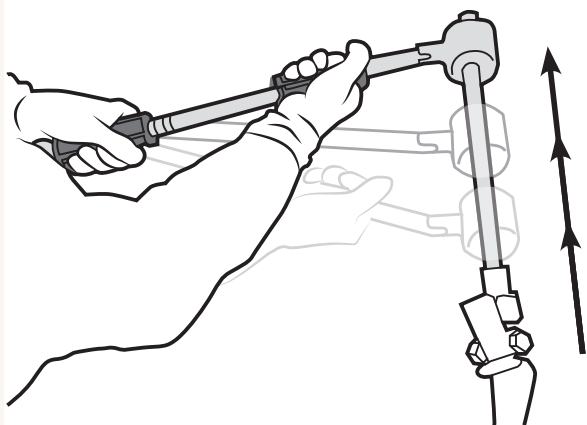

Avec la version longue du super percuteur, la force des deux mains peut être utilisée pour déplacer le poids de bas en haut sur toute la longueur de la tige du percuteur

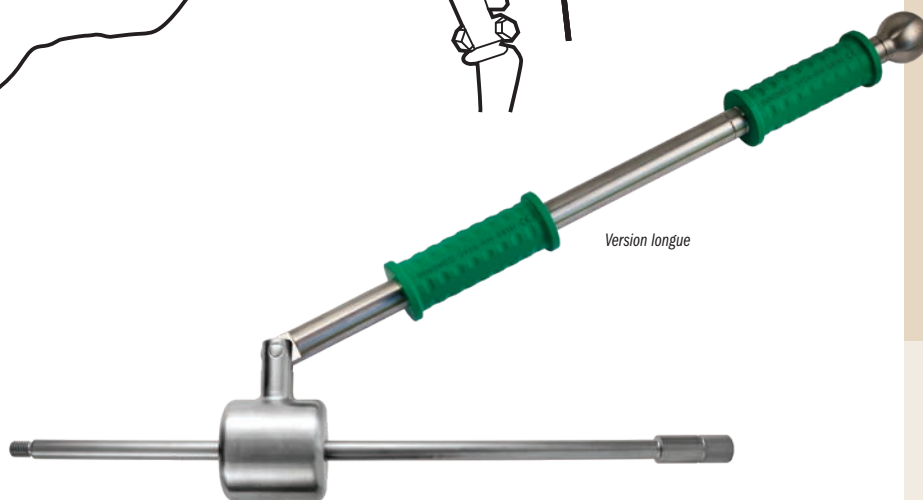

Version longue

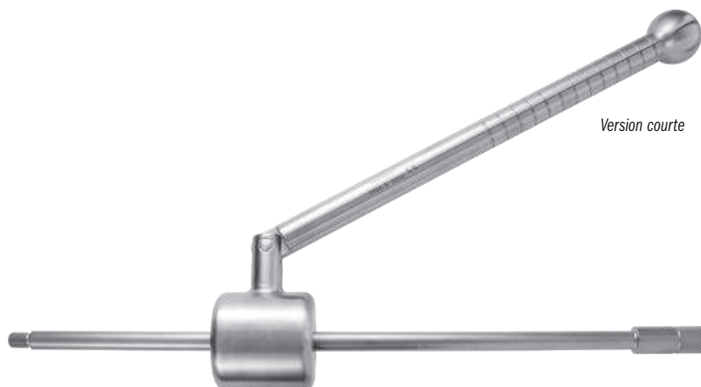

Version courte



Super percuteur d'Atlatl

Destiné à être utilisé si une force de frappe plus puissante est requise

Les deux poignées en silicone, disponibles avec la version longue du percuteur d'Atlatl, sont repositionnables et amovibles pour la stérilisation.

RÉF. DU PRODUIT :

3924-L [Version longue] Longueur totale : 55,8 cm Inclut (2) 3924-RH Poignées en silicone
3924-S [Version courte] Longueur totale : 40,7 cm
3924-RH [Poignée en silicone] Longueur totale : 10,2 cm
3925-A [Tige de 16 pouces seule]



La tige du percuteur n'est pas fournie.

Compatible avec un percuteur de 3/8 pouces de diamètre, y compris les percuteurs Innomed 3925 et 3935 sur les instruments d'extraction suivants :

Hanche - Composant fémoral

- 3610 Extracteur de composant de hanche fémoral modulaire universel - Version standard
- 3610-R Extracteur de composant de hanche fémoral modulaire universel - Version antérieure
- 3611 Extracteur de composant de hanche modulaire pour voie antérieure d'Heck
- 4175-00 Extracteur de tige de hanche de Whelan
- S1202 Instrument d'extraction fémorale - Version à boucle
- S1203 Instrument d'extraction fémorale - Version avec crochet en J
- S1203 Instrument d'extraction fémorale - Version monobloc

Hanche - Revêtement/Cupule du cotyle

- 3638 Extracteur du revêtement/du cotyle de hanche de Lombardi
- 3660 Crochet d'extraction de cupule de hanche de Gorski - 6,5 mm
- 3665 Crochet d'extraction de cupule de hanche de Gorski - 5,0 mm

Genou

- 3630 Extracteur du composant tibial d'une prothèse de genou
- 3920 Extracteur du composant fémoral d'une prothèse de genou
- 3650 Crochet d'extraction du plateau tibial de 4 mm
- 3655 Crochet d'extraction du plateau tibial de 8 mm

Épaule

- 3670 Extracteur de prothèse humérale universel de Nicholson

Général

- 3966 Grand mors courbé OrthoVise

Percuteur ergonomique

Percuteur à base de silicone conçu pour soulager la main du chirurgien et garantir une préhension ferme

Le percuteur à base de silicone contribue à réduire les forces qui s'exercent sur la main du chirurgien pendant les procédures d'extraction, garantit une préhension ferme et évite tout risque de glissement de la main.

RÉF. DU PRODUIT :

3926 [Percuteur avec une tige de 40,6 cm]
Composants également disponibles à l'unité :
3925-HS [Percuteur seul]
3925-A [Tige de 40,6 cm seule]



Extracteur du revêtement/du cotyle de hanche de Lombardi

Utilisé pour extraire une cupule ou un revêtement de hanche totale

Les pattes déployables sont conçues pour s'ancrer dans le polyéthylène d'une cupule de hanche totale. Après le déploiement des pattes, un perceur est vissé dans l'extracteur pour effectuer le retrait. L'extracteur peut également être utilisé pour extraire un cotyle de hanche en métal si le cotyle possède une rainure sur son bord afin de verrouiller les pattes. Cet instrument est également très utile pour extraire les cupules cimentées. Le système est fourni avec le perceur standard réf. 3925.

RÉF. DU PRODUIT :	
3638-00	[Système]
Composants également disponibles à l'unité :	
3638-01	[Extracteur seul] Longueur totale : 24,1 cm
3925	[Perceur standard] Calibrage de filetage de 3/8"-16



Conçu par Adolph V. Lombardi, Docteur en médecine

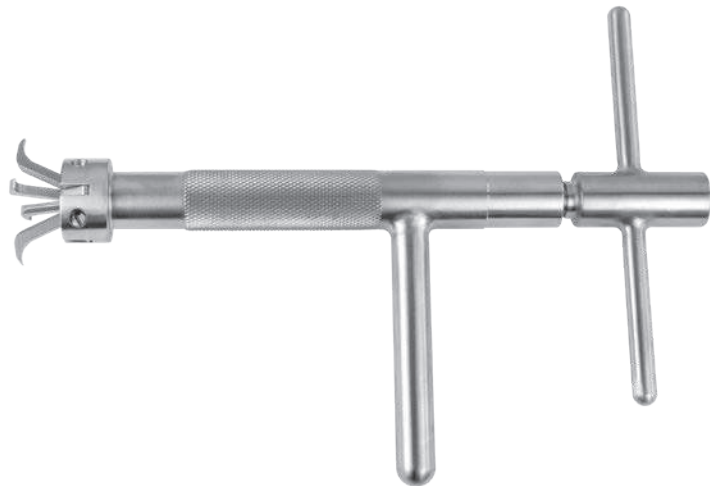

Percuteur ergonomique

Conçu pour soulager la main du chirurgien



RÉF. DU PRODUIT :	
3926	[Percuteur avec une tige de 40,6 cm]
Composants également disponibles à l'unité :	
3925-HS	[Percuteur seul]
3925-A	[Tige de 40,6 cm seule]



Crochet d'extraction de cupule de hanche de Gorski

Facilite l'extraction d'une cupule de hanche

Il peut être inséré dans un trou de vis présent sur la cupule de hanche après l'extraction des vis et le desserrage de la cupule. Le perceur facilite l'extraction de la cupule en respectant son angle d'insertion.

RÉF. DU PRODUIT :	
3665	[Crochet avec perceur standard]
3665-01	[Crochet sans perceur standard]
Facultatif :	
3935	[Percuteur XL] Calibrage de filetage de 3/8"-16

Conçu par Jerrold Gorski, Docteur en médecine



Impacteur de retrait du revêtement des cupules métalliques de Star

Conçu pour faciliter le détachement du bord d'une cupule métallique afin de le retirer

Le profil surbaissé peut être utilisé dans les petites incisions. Les vibrations liées au martelage du bord du cotyle permettent de séparer le revêtement et de le retirer.

RÉF. DU PRODUIT :	
5014	[Longueur totale : 20,3 cm]



Conçu par Andrew M. Star, Docteur en médecine



Protecteurs du cône de la tige de hanche de Kudrna

Utilisé pour recouvrir et protéger le cône de la tige de hanche d'un composant fémoral et particulièrement utile lors des interventions de révision de la cupule



RÉF. DU PRODUIT :

1151	[11/13]
1152	[12/14]
1153	[14/16]



Conçu par James Kudrna, Docteur en médecine



Écarteur cotyloïdien de Paprosky

Conçu pour distraquer une discontinuité cotyloïdienne

RÉF. DU PRODUIT :

1879
Longueur totale : 30,5 cm
Patins : 14 mm x 22 mm



Conçu par Wayne Paprosky, Docteur en médecine

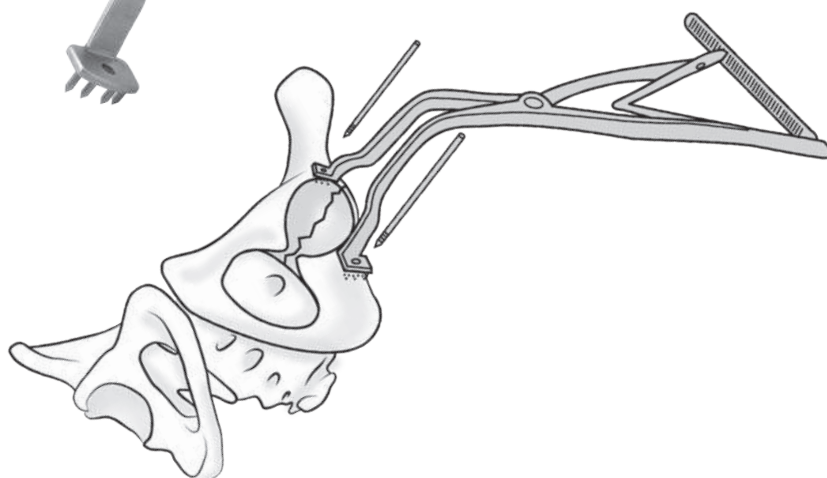

Burin à gorge en U de Kudrna

Conçu pour faciliter la cassure l'interface os-prothèse des composants cotyloïdiens à extraire

Le revêtement en nitrure de titane ultra dur contribue à prolonger la durée de vie du burin en augmentant la dureté de la surface, en prolongeant le tranchant et en résistant aux substances chimiques et à la corrosion.

RÉF. DU PRODUIT :

3686
Longueur totale : 30,5 cm
Longueur de la poignée : 8,9 cm
Largeur de la lame : 30 mm
Profondeur de la lame : 15 mm



Conçu par James C. Kudrna, Docteur en médecine



CupX

Système d'extraction cotyloïdien

Contribue à extraire rapidement et avec précision un cotyle avec une perte osseuse minimale

ANCILLAIRE COMPLET

5200-00 Ancillaire complet - Poignée fixe
5208-00 Ancillaire complet - Poignée actionnée par une clé

20 instruments de démarrage et
20 instruments de finition
3 instruments de chaque gamme avec
5 tailles de têtes disponibles (22 mm-36 mm)
5 boîtes — 4 pour les instruments, 1 pour les têtes

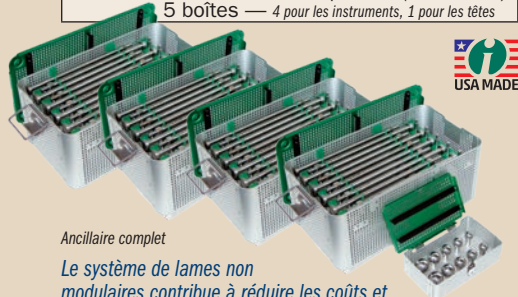

Ancillaire complet

Le système de lames non modulaires contribue à réduire les coûts et la durée de l'intervention dans la mesure où les lames n'ont pas besoin d'être changées pendant l'opération

ANCILLAIRE STANDARD ET PERSONNALISÉ

5200-01 Choix des tailles - Poignée fixe
5208-01 Choix des tailles - Poignée actionnée par une clé

5 instruments de démarrage et
5 instruments de finition
2 instruments de chaque gamme avec
5 tailles de têtes disponibles (22 mm-36 mm)
2 boîtes : 1 pour les instruments, 1 pour les têtes

5200-02 42 mm-50 mm - Poignée fixe
5208-02 42 mm-50 mm - Poignée actionnée par une clé

5 instruments de démarrage et
5 instruments de finition
2 instruments de chaque gamme avec
5 tailles de têtes disponibles (22 mm-36 mm)
2 boîtes : 1 pour les instruments, 1 pour les têtes

5200-03 52 mm-60 mm - Poignée fixe
5208-03 52 mm-60 mm - Poignée actionnée par une clé

5 instruments de démarrage et
5 instruments de finition
2 instruments de chaque gamme avec
5 tailles de têtes disponibles (22 mm-36 mm)
2 boîtes : 1 pour les instruments, 1 pour les têtes

5200-04 62 mm-70 mm - Poignée fixe
5208-04 62 mm-70 mm - Poignée actionnée par une clé

5 instruments de démarrage et
5 instruments de finition
2 instruments de chaque gamme avec
5 tailles de têtes disponibles (22 mm-36 mm)
2 boîtes : 1 pour les instruments, 1 pour les têtes

5200-05 72 mm-80 mm - Poignée fixe
5208-05 72 mm-80 mm - Poignée actionnée par une clé

5 instruments de démarrage et
5 instruments de finition
2 instruments de chaque gamme avec
5 tailles de têtes disponibles (22 mm-36 mm)
2 boîtes : 1 pour les instruments, 1 pour les têtes

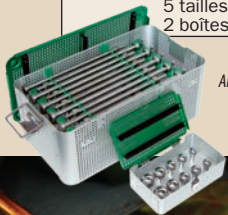

Ancillaire standard/personnalisé

Poignées actionnées par une clé disponibles en option

Fonctionne comme une clé à douille qui permet d'améliorer le couple sans changer les positions.

Grandes têtes en delrin disponibles en option*

Conçues pour offrir un contact étroit et sûr avec la surface lors de l'extraction des cotyles de plus grande taille. Elles peuvent également être utilisées si le revêtement d'une cupule de taille standard est usé et doit être retiré. Disponibles dans des diamètres compris entre 39 et 60 mm avec des incréments de 1 mm.

1 Têtes en acier inoxydable

Diamètres standard disponibles de 22, 26, 28, 32 et 36 mm (38 mm disponible en option).

2 Système de lames non modulaires

Il contribue à réduire les coûts tout en augmentant l'efficacité chirurgicale dans la mesure où les lames n'ont pas besoin d'être changées pendant l'intervention.

3 Lames fixes disponibles dans deux longueurs

Elles peuvent théoriquement être utilisées pour plusieurs procédures avant d'être renvoyées à Innomed contre des frais de remplacement forfaitaires.

4 Alignement de la tige

La tige est alignée directement au-dessus de la tête afin de l'empêcher de sortir de la cupule tout en gardant l'instrument correctement centré. Avec un centrage approprié, la courbure des lames correspondra plus étroitement à la surface externe hémisphérique du cotyle pendant la rotation, réduisant ainsi la perte osseuse et créant une cavité cotyloïdienne relativement intacte pour insérer la nouvelle cupule.

5 Styles de poignée

Deux styles de poignée sont disponibles : La version actionnée par une clé et la version fixe.

6 Plate-forme d'impaction

Il est possible de marteler cette plate-forme à l'aide d'un maillet pour faciliter le guidage de la lame.

7 Mise en place de la poignée

Située à proximité de l'extrémité de la tige pour améliorer l'effet de levier et faciliter la rotation.

Lame de démarrage

Lame de finition

6

7

Système disponible à la location pour une procédure

Détails de l'offre de location

Plusieurs configurations sont proposées à la location :

- 4 boîtes avec toutes les tailles et 2 jeux de têtes inclus
- 3 boîtes et 2 jeux de têtes inclus
- 2 boîtes et 2 jeux de têtes inclus
- 1 boîte et 2 jeux de têtes inclus
- 1 taille (instruments de démarrage et de finition) et 2 jeux de têtes inclus

Chaque boîte inclut 5 instruments de démarrage et 5 instruments de finition

Tarifs de location

Un forfait de location sera appliqué et un supplément sera facturé pour chaque instrument utilisé (en dehors des têtes). Si les instruments utilisés ne sont pas renvoyés, un autre supplément sera facturé. **La location concerne une seule procédure chirurgicale et les instruments doivent être renvoyés dans un délai de 5 jours à compter de la fin de la procédure.**



*Brevet américain n° 7,998,146 B2

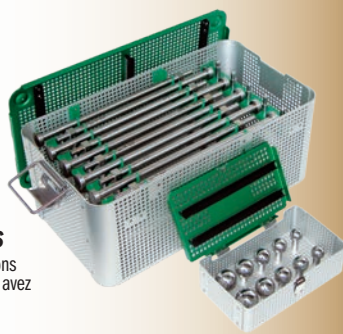

Kits personnalisables

Configurez votre kit avec les options voulues pour la formule que vous avez choisie (location ou achat).



revêtement en nitrure de titane ultra dur permettant de prolonger la durée de vie des lames

Profitez de nos lames revêtues de nitrure de titane

- ▶ **Augmentation la durée de vie des lames...**
en accroissant la dureté de la surface
- ▶ **Prolongation du tranchant...**
grâce au revêtement ultra dur qui résiste à la chaleur
- ▶ **Résistance à l'usure accrue...**
grâce à l'onctuosité élevée du revêtement en nitrure de titane
- ▶ **Protection contre les rayures...**
absence d'ébréçage, d'écaillage ou d'effritement
- ▶ **Réduction des frottements...**
élimine le grippage au niveau du contact métal-sur-métal
- ▶ **Résistance aux produits chimiques et à la corrosion**
- ▶ **Non toxique...**
approbation et reconnaissance du milieu médical

L'augmentation de la durée de vie des lames se traduit par des économies sur le long terme

Échange des instruments

Les instruments utilisés peuvent être renvoyés afin d'être remplacés contre un montant forfaitaire. Veuillez nous contacter pour plus d'informations.

Système conçu par James Kudrna, Docteur en médecine et Stephen Incavo, Docteur en médecine
La poignée actionnée par une clé à été conçue par Guido Grappiolo, Docteur en médecine
Les têtes en delrin ont été conçues par Adolph Lombardi, Docteur en médecine

TIGES DE POIGNÉES FIXÉES AVEC DES LAMES FIXES

Instrument neuf		Instrument de remplacement		Diamètre de l'arc de la lame
Démarrage	Finition	Démarrage	Finition	
5200-42	5201-42	5205-42	5206-42	42 mm
5200-44	5201-44	5205-44	5206-44	44 mm
5200-46	5201-46	5205-46	5206-46	46 mm
5200-48	5201-48	5205-48	5206-48	48 mm
5200-50	5201-50	5205-50	5206-50	50 mm
5200-52	5201-52	5205-52	5206-52	52 mm
5200-54	5201-54	5205-54	5206-54	54 mm
5200-56	5201-56	5205-56	5206-56	56 mm
5200-58	5201-58	5205-58	5206-58	58 mm
5200-60	5201-60	5205-60	5206-60	60 mm
5200-62	5201-62	5205-62	5206-62	62 mm
5200-64	5201-64	5205-64	5206-64	64 mm
5200-66	5201-66	5205-66	5206-66	66 mm
5200-68	5201-68	5205-68	5206-68	68 mm
5200-70	5201-70	5205-70	5206-70	70 mm
5200-72	5201-72	5205-72	5206-72	72 mm
5200-74	5201-74	5205-74	5206-74	74 mm
5200-76	5201-76	5205-76	5206-76	76 mm
5200-78	5201-78	5205-78	5206-78	78 mm
5200-80	5201-80	5205-80	5206-80	80 mm

TIGES INDIVIDUELLES DE POIGNÉES ACTIONNÉES PAR UNE CLÉ AVEC DES LAMES FIXES

Instrument neuf		Instrument de remplacement		Diamètre de l'arc de la lame
Démarrage	Finition	Démarrage	Finition	
5208-42	5209-42	5205W-42	5206W-42	42 mm
5208-44	5209-44	5205W-44	5206W-44	44 mm
5208-46	5209-46	5205W-46	5206W-46	46 mm
5208-48	5209-48	5205W-48	5206W-48	48 mm
5208-50	5209-50	5205W-50	5206W-50	50 mm
5208-52	5209-52	5205W-52	5206W-52	52 mm
5208-54	5209-54	5205W-54	5206W-54	54 mm
5208-56	5209-56	5205W-56	5206W-56	56 mm
5208-58	5209-58	5205W-58	5206W-58	58 mm
5208-60	5209-60	5205W-60	5206W-60	60 mm
5208-62	5209-62	5205W-62	5206W-62	62 mm
5208-64	5209-64	5205W-64	5206W-64	64 mm
5208-66	5209-66	5205W-66	5206W-66	66 mm
5208-68	5209-68	5205W-68	5206W-68	68 mm
5208-70	5209-70	5205W-70	5206W-70	70 mm
5208-72	5209-72	5205W-72	5206W-72	72 mm
5208-74	5209-74	5205W-74	5206W-74	74 mm
5208-76	5209-76	5205W-76	5206W-76	76 mm
5208-78	5209-78	5205W-78	5206W-78	78 mm
5208-80	5209-80	5205W-80	5206W-80	80 mm

TÊTES INDIVIDUELLES EN DELRIN INTERCHANGEABLES*

5202-00	Kit complet avec boîte		
5202-39	39 mm	5202-50	50 mm
5202-40	40 mm	5202-51	51 mm
5202-41	41 mm	5202-52	52 mm
5202-42	42 mm	5202-53	53 mm
5202-43	43 mm	5202-54	54 mm
5202-44	44 mm	5202-55	55 mm
5202-45	45 mm	5202-56	56 mm
5202-46	46 mm	5202-57	57 mm
5202-47	47 mm	5202-58	58 mm
5202-48	48 mm	5202-59	59 mm
5202-49	49 mm	5202-60	60 mm

TÊTES INDIVIDUELLES EN ACIER INTERCHANGEABLES

5202-22	22 mm
5202-26	26 mm
5202-28	28 mm
5202-32	32 mm
5202-36	36 mm
Taille optionnelle :	
5202-38	38 mm

*Brevet américain n° 7,998,146 B2

BOÎTES POUR LES INSTRUMENT ET LES TÊTES UNIQUEMENT

9014	Boîte pour 22 têtes en delrin
9015	Boîte pour 5 lames de démarrage et 5 lames de finition, plus 5 têtes
9016	Boîte pour 10 têtes en acier

Chaque composant peut être acheté individuellement

Modèles de contrôle du profil des lames CupX

Conçus pour contrôler le profil d'une lame CupX à l'issue de l'utilisation afin d'évaluer la précision de l'arc

MODÈLES DE PROFIL INDIVIDUELS			
5200-T [Jeu complet]			
5200-42G	42 mm	5200-62G	62 mm
5200-44G	44 mm	5200-64G	64 mm
5200-46G	46 mm	5200-66G	66 mm
5200-48G	48 mm	5200-68G	68 mm
5200-50G	50 mm	5200-70G	70 mm
5200-52G	52 mm	5200-72G	72 mm
5200-54G	54 mm	5200-74G	74 mm
5200-56G	56 mm	5200-76G	76 mm
5200-58G	58 mm	5200-78G	78 mm
5200-60G	60 mm	5200-80G	80 mm
		5200-GR	Anneau

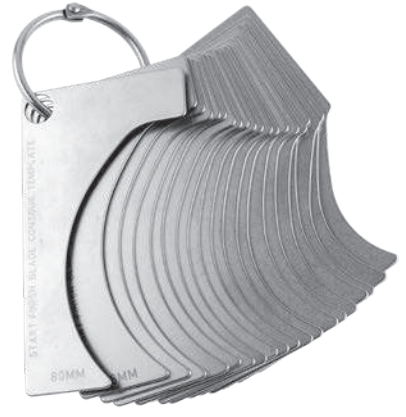

Ostéotomes d'extraction de cupules de Lambotte modifiés

Conçus avec plusieurs hémisphères de courbes pour convenir à chaque taille de cupule

Les quatre ostéotomes possèdent un rayon hémisphérique différent pour être insérés à côté de la surface externe de chaque taille de cotyle de hanche. La poignée améliore le contrôle et fournit une plate-forme de martèlement.

RÉF. DU PRODUIT :	
Longueur totale : 32,4 cm Longueur de la poignée : 12,1 cm	
5240-44 Rayon de courbe : 44 mm	5240-52 Rayon de courbe : 52 mm
5240-48 Rayon de courbe : 48 mm	5240-56 Rayon de courbe : 56 mm

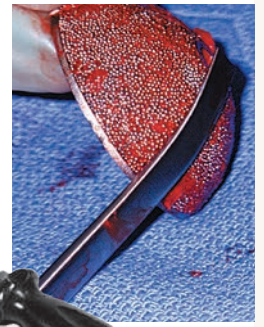

Ostéotomes de style Smith-Petersen modifiés pour l'extraction des cotyles

Les ostéotomes à plusieurs cambrures facilitent l'extraction des cupules de hanche totale

Les quatre styles d'ostéotomes proposés permettent de choisir le modèle adapté à l'extraction des cupules de hanche totale. Les différentes courbes facilitent la mise en place à côté de la surface externe des cupules. Les ostéotomes possèdent une poignée afin d'améliorer le contrôle, ainsi qu'une plate-forme finale de martèlement.

RÉF. DU PRODUIT :	
5280-01 [Version courte] Dimensions de la lame : 20 mm x 20 mm Longueur totale : 27,6 cm Longueur de la poignée : 12,7 cm	
5280-02 [Version moyenne] Dimensions de la lame : 20 mm x 35 mm Longueur totale : 29,6 cm Longueur de la poignée : 12,7 cm	
5280-03 [Version longue] Dimensions de la lame : 20 mm x 50 mm Longueur totale : 31,1 cm Longueur de la poignée : 12,7 cm	
5280-04 [Version extra longue] Dimensions de la lame : 20 mm x 65 mm Longueur totale : 32,4 cm Longueur de la poignée : 12,7 cm	



Conçu par Merrill Ritter, Docteur en médecine



Instruments de retrait du ciment de type Mueller

Ces instruments sont utilisés pour retirer le ciment au niveau du genou, de la hanche et de l'épaule

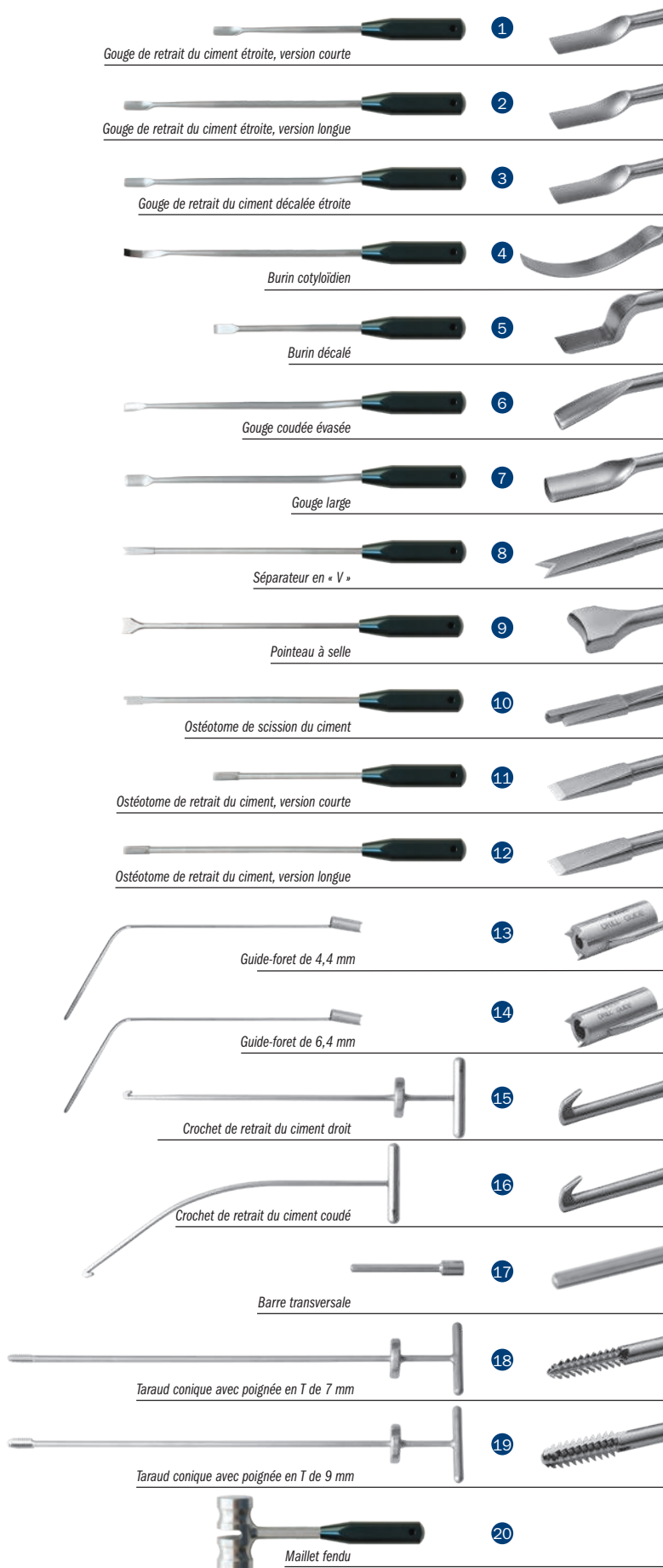

RÉF. DU PRODUIT :	
S7505	[Gouge de retrait du ciment étroite, version courte] Longueur de la tige : 10 cm Gouge : 9 mm, négative
S7507	[Gouge de retrait du ciment étroite, version longue] Longueur de la tige : 24 cm Gouge : 9 mm, négative
S7510	[Gouge de retrait du ciment décalée étroite] Longueur de la tige : 24 cm Gouge : 9 mm, négative
S7515	[Burin cotyloïdien] Longueur de la tige : 24 cm Burin : 7,5 mm
S7520	[Burin décalé] Longueur de la tige : 15 cm Burin : 9 mm
S7525	[Gouge coudée évasée] Longueur de la tige : 24 cm Gouge : 9 mm, positive, angle de 15° vers le bas
S7530	[Gouge large] Longueur de la tige : 24 cm Gouge : 11,5 mm, négative
S7535	[Séparateur en « V »] Burin en forme de V : 7 mm
S7587	[Pointeau à selle] Longueur de la tige : 24 cm Pointeau : 10,5 mm x 6,5 mm
S7590	[Ostéotome de scission du ciment] Longueur de la tige : 24 cm
S7595	[Ostéotome de retrait du ciment, version courte] Longueur de la tige : 15 cm Ostéotome : 8 mm
S7597	[Ostéotome de retrait du ciment, version longue] Longueur de la tige : 24 cm Ostéotome : 8 mm
S7545	[Guide-foret de 4,4 mm]
S7555	[Guide-foret de 6,4 mm]
S7560	[Crochet de retrait du ciment droit] Curette crochet : 10 mm
S7565	[Crochet de retrait du ciment coudé] Curette crochet : 10 mm
S7570	[Barre transversale]
S7575	[Taraud conique avec poignée en T de 7 mm]
S7580	[Taraud conique avec poignée en T de 9 mm]
S7585	[Maillet fendu]
9075	[Boîte seule]



Taraud conique et maillet

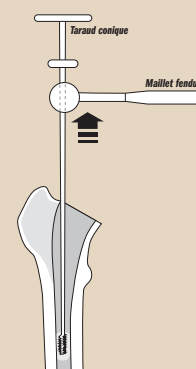

Foret et guide-foret

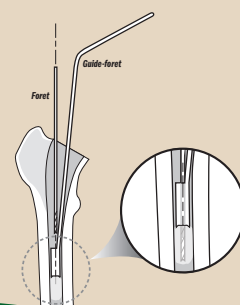

Tamis à ciment/antibiotiques de Lombardi

RÉF. DU PRODUIT :

5215
 Longueur totale : 35,6 cm
 Diamètre du tamis : 12,7 cm



Conçu par Adolph V. Lombardi Jr., Docteur en médecine



Entonnoir chirurgical de Desai

Facilite le contrôle et la mise en place des greffons osseux ou des microsphères antibiotiques



Fabriqué à partir d'un acier inoxydable chirurgical (pour la stérilisation).

RÉF. DU PRODUIT :

8989
 Longueur totale : 15,9 cm
 Longueur de la poignée : 8,3 cm
 Diamètre de l'entonnoir en haut : 7,6 cm
 Diamètre de la base de l'entonnoir : 11 mm

Conçu par Sarang Desai, Docteur en ostéopathie



Vue de profil

Cuillère chirurgicale

Particulièrement utile pour appliquer le ciment osseux à base de méthacrylate de méthyle

Fabriqué à partir d'un acier inoxydable chirurgical (pour la stérilisation).

RÉF. DU PRODUIT :

8209
 Longueur totale : 14,9 cm

Conçu par David Scott, Docteur en médecine



Pincés universelles d'impaction/de greffe osseuse

Les greffons osseux peuvent être saisis, mis en place et impactés sans changer de main ou d'instruments

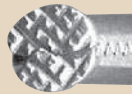

Instrument conçu avec des extrémités agrippantes pour déplacer le greffon osseux. Une fois le greffon mis en place, la pince peut être fermée et transformer ainsi les extrémités en pointe d'impaction. L'extrémité de la pince constitue la plate-forme de frappe pour marteler et impacter le greffon. Quatre diamètres d'extrémité sont disponibles dans deux longueurs.

RÉF. DU PRODUIT :

Versión courte : 15,2 cm de long	
5010-01	Diamètre d'extrémité de 3,2 mm
5010-02	Diamètre d'extrémité de 4,8 mm
5010-03	Diamètre d'extrémité de 6,3 mm
5010-04	Diamètre d'extrémité de 8 mm
Versión longue : 25,4 cm de long	
5050-01	Diamètre d'extrémité de 3,2 mm
5050-02	Diamètre d'extrémité de 4,8 mm
5050-03	Diamètre d'extrémité de 6,3 mm
5050-04	Diamètre d'extrémité de 8 mm

Conçu par J.A. Amis, Docteur en médecine

FABRIQUÉ EXCLUSIVEMENT POUR INNOMED EN ALLEMAGNE

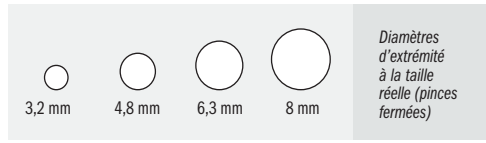

Diamètres d'extrémité à la taille réelle (pincés fermés)





Kit dans la boîte de rangement

Kit de tournevis universel

Ce kit évite d'ouvrir plusieurs emballages stériles lorsqu'une taille ou un modèle spécifique de tournevis est requis

Il est utile pendant les interventions de révision des prothèses articulaires totales où des vis sont utilisées, lors du retrait des plaques osseuses, des vis de fixation des fractures ou des vis de greffons osseux. Le kit inclut les composants suivants : 6 (six) embouts de tournevis à double extrémités (petite et grande fente unique, cruciforme, hexagonal de 3,5 mm et 4,5 mm, Phillips petit et grand format, version en étoile petit, moyen, et grand format), un manche compatible avec les embouts et une boîte de stérilisation.

RÉF. DU PRODUIT :	
5195	[Kit complet avec boîte] Composants également vendus à l'unité
5195-01	[Manche]
5195-02	[Droit (fente unique)] Grand format : 7 x 1,5 mm, Petit format : 5 x 1 mm
5195-03	[Cruciforme] Grand format : 7 mm, Petit format : 6 mm
5195-04	[Hexagonal] Grand format : 4,5 mm, Petit format : 3,5 mm
5195-05	[Phillips] Grand format : 4 mm, Petit format : 3,5 mm
5195-08	[Petit format, en étoile : #6 & #8]
5195-06	[Moyen format, en étoile : #10 & #15]
5195-07	[Grand format, en étoile : #20 & #25]



Tournevis cruciforme à manche décalé pivotant

La tige désaxée et le manche pivotant lisse permettent de donner un coup de manivelle rapide lorsque cela est nécessaire

Grand tournevis cruciforme pour les vis mesurant 6,5 mm et 4,5 mm de diamètre. Particulièrement utile pour insérer et retirer des vis longues.

RÉF. DU PRODUIT :	
7241	Longueur totale : 25,7 cm



Kit dans la boîte de rangement



Poignée avec deux points de raccordement



Kit de trépan en croix

Ce kit évite d'utiliser plusieurs emballages stériles lorsqu'une taille ou un modèle spécifique de trépan en croix est requis

Il est utile pendant les interventions de révision des prothèses articulaires totales. Le kit inclut quatre trépan en croix (T10, T15, T20 et T25), une poignée compatible avec chaque trépan et une boîte de stérilisation. L'extrémité d'entraînement (A/O) est conçue pour être fixée rapidement et facilement à la poignée d'instrument universelle. La poignée modulaire ergonomique est dotée de deux points de raccordement qui offrent deux options d'orientation : droite et en T

RÉF. DU PRODUIT :	
5194-00	[4 trépan en croix avec une poignée et une boîte]
5194-01	[4 trépan en croix avec la boîte uniquement]
Composants également vendus à l'unité :	
S0113	[Poignée universelle de 10,2 cm]
5194-10	[T10 avec extrémité A/O]
5194-15	[T15 avec extrémité A/O]
5194-20	[T20 avec extrémité A/O]
5194-25	[T25 avec extrémité A/O]
9003	[Boîte]



OrthoVise™

Brevet américain n° D398,208

Fabriqué en acier inoxydable et conçu avec la possibilité d'utiliser un percuteur pour améliorer l'adaptabilité.

Nos modèles sont dotés de boulons de fixation, un percuteur peut être fixé à l'extrémité de la pince OrthoVise™ ou à l'une des deux extrémités de la pince OrthoVise™ grand format (sauf avec le modèle à mors coudé).

Un percuteur de différente taille est utilisé avec les pinces OrthoVise™ petit et grand formats et tous les percuteurs sont conçus avec une plaque de martèlement si l'utilisation d'un maillet est souhaitée.

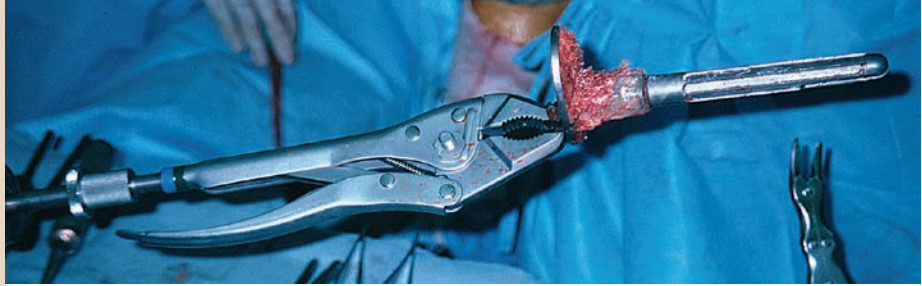
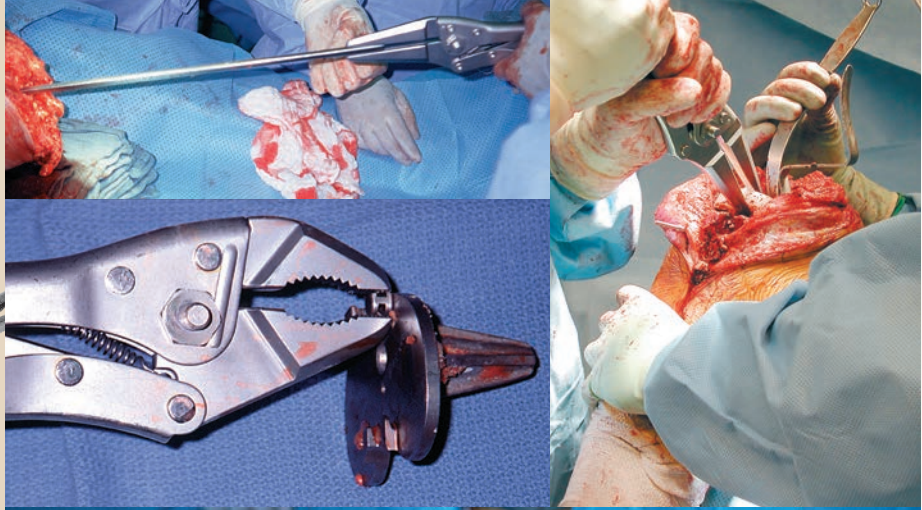

RÉF. DU PRODUIT :	
Standard	
3980	[Grand format] Longueur totale : 25,4 cm avec boulons de fixation avec le percuteur OrthoVise™ grand format (réf. 3950)
3980-01	[Grand format] Longueur totale : 25,4 cm avec boulons de fixation sans percuteur
3981	[Grand format] Longueur totale : 25,4 cm sans boulons de fixation sans percuteur
3985	[Petit format] Longueur totale : 20,3 cm sans boulons de fixation sans percuteur
3985-01	[Petit format] Longueur totale : 20,3 cm avec boulon de fixation avec le percuteur OrthoVise™ petit format (réf. 3955)
3985-T	[Petit format] Longueur totale : 20,3 cm avec boulon de fixation sans percuteur
Bec long	
3965	[Grand format] Longueur totale : 30,5 cm avec boulons de fixation avec le percuteur OrthoVise™ grand format (réf. 3950)
3965-01	[Grand format] Longueur totale : 30,5 cm avec boulons de fixation sans percuteur
3966	[Grand mors coudé] avec boulon de fixation Avec percuteur standard (réf. 3925)
3966-01	[Grand mors coudé] sans boulons de fixation sans percuteur
3975	[Petit format] Longueur totale : 24,1 cm sans boulons de fixation sans percuteur
3975-01	[Petit format] Longueur totale : 24,1 cm avec boulon de fixation avec le percuteur OrthoVise™ petit format (réf. 3955)
3975-T	[Petit format] Longueur totale : 24,1 cm avec boulon de fixation sans percuteur
Adaptateurs filetés	
3980-02	[Adaptateur petit format] Transforme l'extrémité d'un percuteur en extrémité femelle
3980-03	[Vis d'adaptation filetée – Grand format] Compatible avec les modèles 3965, 3966, 3980 et 3981
3985-03	[Vis d'adaptation filetée – Petit format] Compatible avec les modèles 3975 et 3985
Percuteur	
3950	[Percuteur pour pince OrthoVise™ Grand format] Compatible avec les modèles 3965, 3980 et 3981
3955	[Percuteur pour pince OrthoVise™ Petit format] Compatible avec les modèles 3975 et 3985
3925	[Percuteur standard] Compatible avec le modèle 3966

Standard

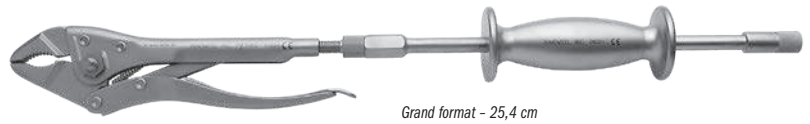

Bec long



FABRIQUÉ EXCLUSIVEMENT POUR INNOMED EN ALLEMAGNE

Percuteur ergonomique

Conçu pour soulager la main du chirurgien



RÉF. DU PRODUIT :	
3926	[Percuteur avec une tige de 40,6 cm]
Composants également disponibles à l'unité :	
3925-HS	[Percuteur seul]
3925-A	[Tige de 40,6 cm seule]





Pince verrouillable de retrait des vis/aiguilles

Mors unique conçu pour capter et se fixer solidement à une tête de vis, une vis ou une aiguille endommagée afin de la retirer

RÉF. DU PRODUIT :
S0142
Longueur totale : 20,3 cm
Largeur du mors : 4,5 mm

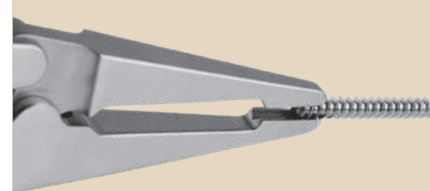

Pince à bec fin et à long mors

RÉF. DU PRODUIT :
1833
Longueur totale : 17,8 cm
Longueur du mors : 5,7 cm
Largeur du mors effilé de : 8 mm à 1,5 mm
Hauteur du mors effilé de : 12 mm à 2,5 mm

FABRIQUÉ EXCLUSIVEMENT POUR INNOMED EN ALLEMAGNE

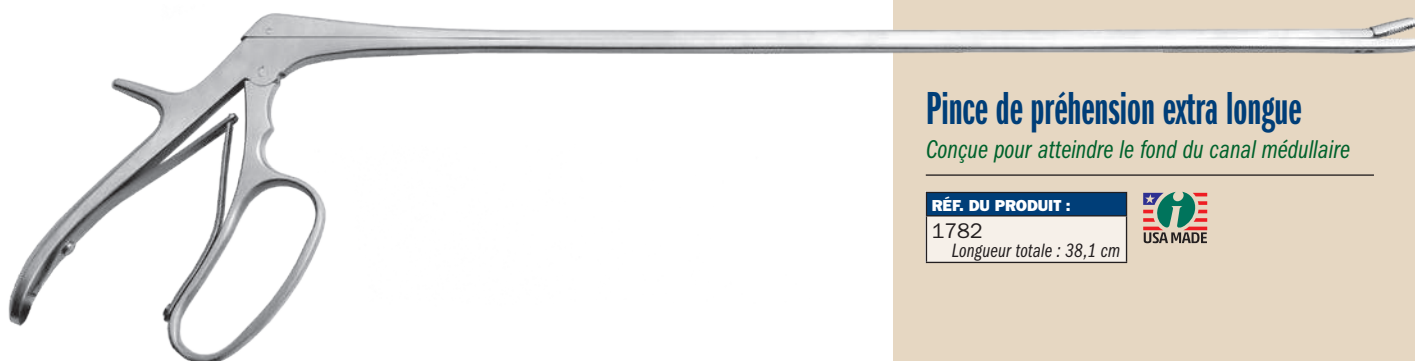

Pince de préhension extra longue

Conçue pour atteindre le fond du canal médullaire

RÉF. DU PRODUIT :
1782
Longueur totale : 38,1 cm



Pince de retrait des vis

Pince conçue pour capter une vis ou une tête de vis afin de faciliter son retrait

RÉF. DU PRODUIT :
2020
Longueur totale : 20,3 cm



Kit d'instruments universels de retrait des vis

Conçus pour extraire les vis pleines et perforées

L'extrémité d'entraînement (A/O) est conçue pour être fixée rapidement et facilement à la poignée d'instrument universelle.

RÉF. DU PRODUIT :	
S0010-00	[Kit complet avec boîte]
Pièces de rechange/vendues séparément :	
S0113	[Poignée universelle de 10,2 cm]
S0128	[Extracteur de vis de 1,5 mm]
S0116	[Extracteur de vis de 2,5 mm]
S0130	[Extracteur de vis de 3,5 mm]
S0117	[Tournevis hexagonal de 1,5 mm]
S0114	[Tournevis hexagonal de 2,5 mm]
S0115	[Tournevis hexagonal de 3,5 mm]
S0132	[Tournevis hexagonal de 4,0 mm]
S0133	[Tournevis hexagonal de 5,0 mm]
S0136	[Tournevis hexagonal perforé de 2,5 mm]
S0137	[Tournevis hexagonal perforé de 3,5 mm]
S0138	[Tournevis hexagonal perforé de 4,0 mm]
S0139	[Tournevis hexagonal perforé de 5,0 mm]
S0118	[Tournevis cruciforme grand format]
S0119	[Tournevis cruciforme Petit format]
S0141	[Tournevis cruciforme mini]
S0120	[Tournevis à une seule fente]
S0121	[Trépan de 2,2 mm]
S0122	[Trépan de 3,2 mm]
S0123	[Trépan de 4,2 mm]
S0124	[Trépan de 4,7 mm]
S0125	[Trépan de 7,2 mm]
S0127	[Extracteur universel – Tige uniquement]
S0127-01	[Grand boulon d'extraction]
S0127-03	[Petit boulon d'extraction]
S0127-04	[Clé pour extracteur]
S0129	[Crochet]
S0140	[Rallonge de tournevis perforée]
9017	[Boîte d'instruments d'extraction de vis seule] Dimensions de la boîte : 50,8 cm x 23,5 cm



Kit de trépan pour os et de retrait des vis de Cheng

Les trépan sont perforés pour utiliser un fil de Kirschner fileté standard de 1,6 mm afin de faciliter la préhension et le retrait d'un échantillon d'os

RÉF. DU PRODUIT :	
1426-00	[Kit complet avec boîte]
Composants inclus :	
1426-01	[Trépan petit format] Diamètre interne de 5 mm Longueur totale : 18,1 cm
1426-02	[Trépan format moyen] Diamètre interne de 6,5 mm Longueur totale : 18,1 cm
1426-03	[Trépan grand format] Diamètre interne de 8 mm Longueur totale : 18,1 cm
1426-04	[Poignée] Dimensions : 10,2 cm x 5,1 cm
1025	[Boîte de stérilisation]
Pièce de rechange :	
1425-14-B-COMP	[Vis de fixation de la poignée]

Conçu par Edward Cheng, Docteur en médecine



Ces instruments permettent d'extraire les vis hexagonales déformées, les vis enfoncées, les vis partielles avec des têtes cassées



Extracteurs de vis

La conception fileté unique permet de retirer les vis déformées. L'instrument se verrouille sur la tête de vis et permet de la retirer. Ils sont conçus pour être utilisés dans le sens antihoraire.

Trépan

Conçus pour être placés sur les vis enfoncées afin de les extraire en réduisant au minimum la perte osseuse. La conception dentée unique facilite l'extraction. Ils sont conçus pour être utilisés dans le sens antihoraire.



Tournevis hexagonaux

Tige pleine disponible dans toutes les tailles hexagonales standard.

Tournevis hexagonaux

Quatre tailles sont disponibles avec une tige creuse afin de faciliter le retrait des vis enfoncées.



Extracteur universel

Conçu pour extraire les vis dont les têtes sont partiellement ou complètement absentes. La tête en forme de cône pénètre complètement dans la partie restante de la vis et optimise la force à utiliser pour la retirer. Le boulon est jetable et se verrouille à l'aide d'une conception fileté unique. Il est conçu pour être utilisé dans le sens antihoraire.

Tournevis

Tournevis cruciformes standard disponibles dans plusieurs tailles (grand format, petit format et mini format) et avec une seule fente.

Rallonge de tournevis creuse

Elle est utilisée pour bénéficier d'une longueur de tige d'instrument plus importante.



Clé pour extracteur

Crochet
Permet de retirer les fragments, les résidus d'os et de tissus présents sur la tête de vis.

Poignée pour instrument universelle
La poignée permet au chirurgien de choisir le sens qu'il juge le plus efficace et le plus confortable. Le mécanisme à libération rapide permet d'effectuer des échanges rapides pendant l'intervention.

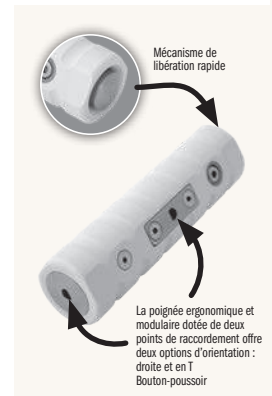

Mécanisme de libération rapide

La poignée ergonomique et modulaire dotée de deux points de raccordement offre deux options d'orientation : droite et en T. Bouton-poussoir

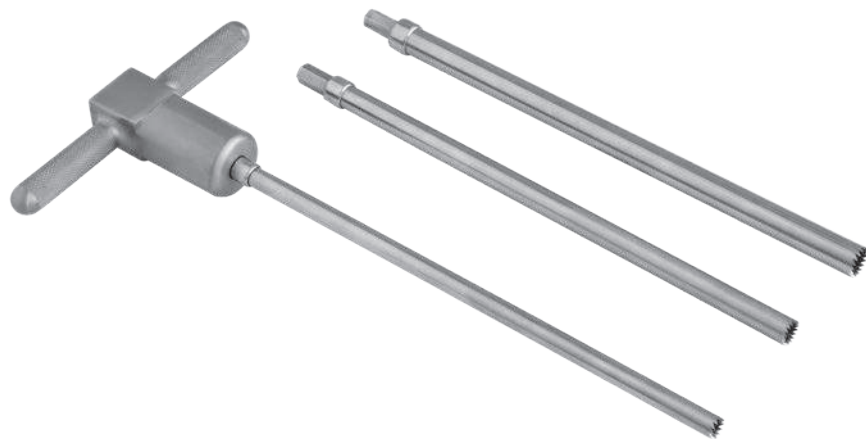

Extrémités trépanées



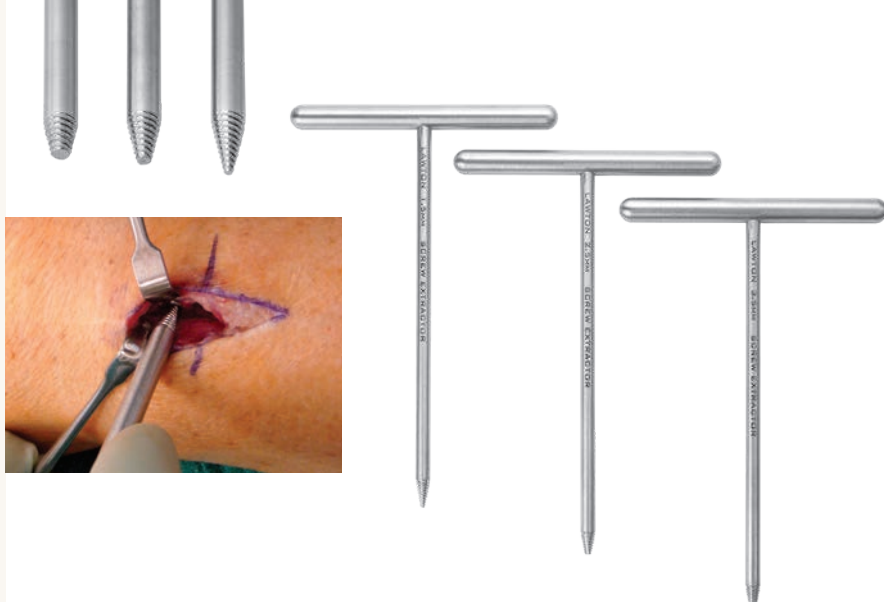

Extracteurs de vis de Lawton

Conçus pour extraire les mini et micro fragments de vis, les petites vis creuses ou les vis dépourvues de tête

RÉF. DU PRODUIT :

7653-00 [Jeu de trois ostéotomes avec la boîte]

Composants vendus à l'unité :

7653-01 [Extracteur de vis de 1,5 mm]

Longueur totale : 15,2 cm

Largeur de la poignée : 10,2 cm

7653-02 [Extracteur de vis de 2,5 mm]

Longueur totale : 15,2 cm

Largeur de la poignée : 10,2 cm

7653-03 [Extracteur de vis de 3,5 mm]

Longueur totale : 15,2 cm

Largeur de la poignée : 10,2 cm

1025 [Boîte de stérilisation]

Conçu par Jeffrey Lawton, Docteur en médecine

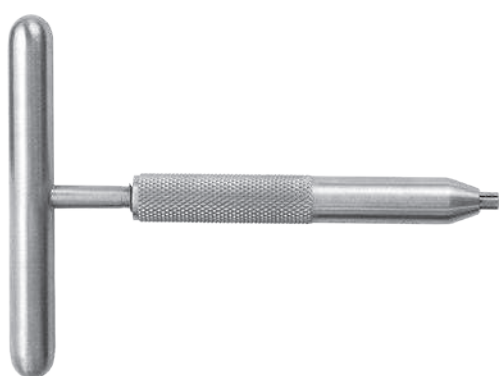

Extracteur de vis cassées de Lawton

Conçu pour faciliter le retrait des vis cassées ou déformées (1 mm-2 mm)

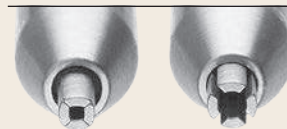

RÉF. DU PRODUIT :

7653-04

Longueur totale : 10,2 cm

Largeur de la poignée : 7,6 cm

Conçu par Jeffrey Lawton, Docteur en médecine

Le kit inclut :

- (1) barre de traction de la poignée,
- (1) manchon de fermeture avec roue à main,
- (5) collets (1 mm à 5 mm),
- (2) tiges d'insertion au travers de la poignée,
- (1) perceur,
- (1) boîte de stérilisation



Kit d'extracteurs de type Craig

Conçu pour être serré solidement sur la circonférence d'un fil, d'une aiguille, d'une vis cassée, etc. en vue de les retirer. Il est également particulièrement utile pour extraire les aiguilles fileté



- ▶ Retire les aiguilles et les vis mesurant jusqu'à 5 mm de diamètre et les fils de 8 mm de diamètre seulement
- ▶ Cinq collets interchangeables pour offrir différentes capacités de préhension
- ▶ Les deux tiges d'insertion qui pénètrent dans la poignée fournissent un puissant effet de levier pour verrouiller solidement le collet sur l'aiguille
- ▶ Le perceur est fourni

RÉF. DU PRODUIT :

1215-00

La boîte de stérilisation est fournie



Kit d'ostéotomes flexibles

Fournit une gamme étendue de lames d'ostéotomes adaptées à différentes procédures orthopédiques

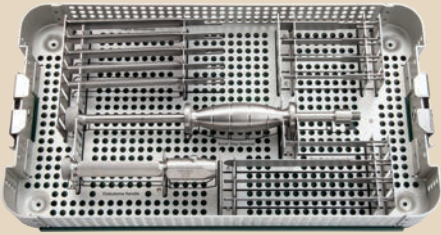

- ▶ Les lames souples et pointues sont parfaitement adaptées au desserrage des implants à partir de leur fixation à base de ciment ou d'ostéo-intégration
- ▶ Plusieurs largeurs de lames et profils sont disponibles afin d'offrir une grande flexibilité pour suivre les contours de l'implant
- ▶ Les poignées modulaires sont fabriquées à partir d'un acier inoxydable chirurgical résistant aux impacts élevés et possèdent un mécanisme de verrouillage positif à raccord rapide pour faciliter l'utilisation et permuter rapidement les lames
- ▶ Le perceur se visse dans la poignée et est conçu pour faciliter le retrait de la lame

RÉF. DU PRODUIT :

S0011-00	[Kit complet avec boîte]
Instruments vendus à l'unité :	
S1002	[Lame d'ostéotome effilée] 7,6 cm x 8 mm
S1003	[Lame d'ostéotome effilée] 7,6 cm x 10 mm
S1004	[Lame d'ostéotome effilée] 7,6 cm x 12 mm
S1005	[Lame d'ostéotome effilée] 7,6 cm x 20 mm
S1006	[Lame d'ostéotome effilée coudée] 7,6 cm x 12 mm
S1007	[Lame d'ostéotome effilée coudée] 12,7 cm x 20 mm
S1008	[Lame d'ostéotome effilée] 12,7 cm x 10 mm
S1009	[Lame d'ostéotome effilée] 12,7 cm x 8 mm
S1020	[Poignée avec extrémité à raccord rapide] 15,2 cm
S1133	[Ostéotome radial] 12,7 cm x 10 mm
S1120	[Ostéotome radial] 12,7 cm x 12 mm
S1134	[Ostéotome radial] 12,7 cm x 14 mm
S1121	[Ostéotome radial] 12,7 cm x 16 mm
S1122	[Ostéotome radial] 12,7 cm x 20 mm
S2007	[Perceur] 30,5 cm
9018	[Boîte]



Pièces et lames en option

Pour le kit d'ostéotomes flexibles

RÉF. DU PRODUIT :

S1020-SP	[Plaque de frappe pour la poignée] Diamètre 4,1 cm
Lames disponibles en option (non fournies avec le kit complet)	
S1123	[Lame d'ostéotome extra longue] 22,9 cm x 8 mm
S1135	[Ostéo. radial à incurvation médiane] 17,1 cm x 11 mm
S1136	[Ostéo. radial à incurvation latérale] 17,1 cm x 11 mm
S1137	[Ostéo. radial à incurvation médiane] 12,7 cm x 11 mm
S1138	[Ostéo. radial à incurvation latérale] 12,7 cm x 11 mm
S1222	[Lame de burin] 6,4 cm x 8 mm
S1223	[Lame de burin] 6,4 cm x 10 mm
S1224	[Lame de burin] 6,4 cm x 12 mm
S1225	[Lame de burin] 6,4 cm x 20 mm
S1228	[Lame de burin] 12,7 cm x 10 mm
S1229	[Lame de burin] 12,7 cm x 8 mm
S1230	[Lame de burin] 12,7 cm x 20 mm
S1231	[Lame de burin] 12,7 cm x 12 mm
S1232	[Lame de burin extra longue] 22,9 cm x 8 mm

Les lames radiales à incurvation médiane et latérale ont été conçues par Henry Boucher, Docteur en médecine



Perceur

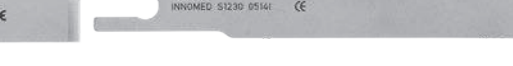
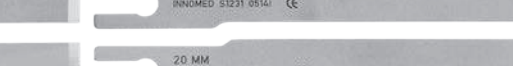
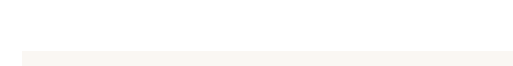
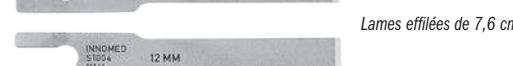
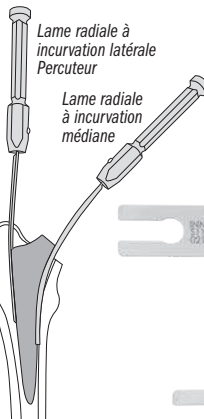

Poignée avec extrémité à raccord rapide

Lames effilées de 7,6 cm

Lames effilées incurvées

Lames effilées de 12,7 cm

Lames radiales

Lames extra longues de 22,9 cm

Les lames radiales incurvées sont utiles pour extraire les tiges de hanche totale

Lames radiales à incurvation médiane

Lames radiales à incurvation latérale

Lames de burin de 6,4 cm

Lames de burin de 12,7 cm

Lame de burin extra longue de 22,9 cm



Version incurvée → ← Version droite

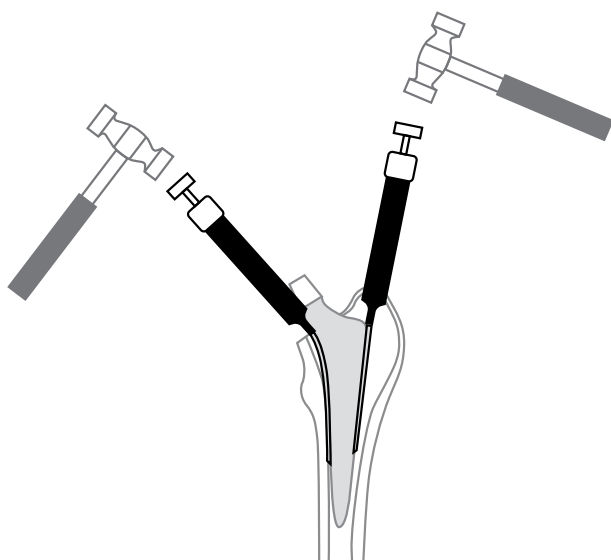

Guide-burin incurvé de Whelan

Conçu pour contribuer à stabiliser une fine lame de burin incurvée jusqu'à ce qu'elle soit dans l'interface de la prothèse osseuse

Guide avec poignée coulissante qui contribue à stabiliser une fine lame de burin incurvée flexible jusqu'à ce qu'elle soit dans l'interface de la prothèse osseuse. Grâce à son embout, le burin pince la prothèse pour éviter tout risque de perforation. Le percuteur se visse dans la poignée et est conçu pour faciliter le retrait de la lame. Le tranchant des lames jetables est garanti grâce à leur facilité de permutation.

RÉF. DU PRODUIT :	
5302-00	[Système complet]
Instruments vendus à l'unité / Pièces de rechange :	
5302-01	[Guide seul] Longueur totale : 12,7 cm à 22,2 cm
5302-02	[Lame de burin incurvée de 10 mm uniquement] Longueur totale : 10,8 cm Épaisseur de la lame : 0,51 mm
3040	[Percuteur]
1025	[Boîte de stérilisation]

Les lames de burin possèdent un revêtement en nitrure de titane ultra dur afin de prolonger la durée de vie en augmentant la dureté de la surface, en prolongeant le tranchant et en résistant aux substances chimiques et à la corrosion.



Conçu par E. J. Whelan, III, Docteur en médecine

Guide-burin flexible de Whelan

Conçu pour contribuer à stabiliser une lame de burin jusqu'à ce qu'elle soit dans l'interface de la prothèse osseuse

Guide avec poignée coulissante qui contribue à stabiliser une lame de burin jusqu'à ce qu'elle soit dans l'interface de la prothèse osseuse. Grâce à son embout, le burin pince la prothèse pour éviter tout risque de perforation. Le percuteur se visse dans la poignée et est conçu pour faciliter le retrait de la lame. Les lames jetables facilement permutablement garantissent leur tranchant.

RÉF. DU PRODUIT :	
5301-00	[Système complet]
Instruments vendus à l'unité / Pièces de rechange :	
5301-01	[Guide seul] Longueur totale : 14 cm à 21,6 cm sans la lame
5301-02	[Lame de burin] Lame unique de 10 mm Longueur totale : 11,7 cm Épaisseur de la lame : ,51 mm
3040	[Percuteur]
1015	[Boîte de stérilisation]

Les lames de burin possèdent un revêtement en nitrure de titane ultra dur afin de prolonger la durée de vie en augmentant la dureté de la surface, en prolongeant le tranchant et en résistant aux substances chimiques et à la corrosion.



Conçu par E. J. Whelan, III, Docteur en médecine

Ostéotomes mini-lexer

Ces ostéotomes s'avèrent utiles pour retirer les ostéophytes et le ciment

Des ostéotomes de petite taille et fins utiles pour retirer les ostéophytes et le ciment lors de la mise en place de prothèses articulaires totales. Le manche élargi améliore le contrôle.

RÉF. DU PRODUIT :	
5270-01 [4 mm] Largeur de la lame : 4 mm Longueur totale : 18,4 cm Longueur de la poignée : 10,2 cm	5270-03 [10 mm] Largeur de la lame : 10 mm Longueur totale : 18,4 cm Longueur de la poignée : 10,2 cm
5270-02 [6 mm] Largeur de la lame : 6 mm Longueur totale : 18,4 cm Longueur de la poignée : 10,2 cm	5270-04 [12 mm] Largeur de la lame : 12 mm Longueur totale : 18,4 cm Longueur de la poignée : 10,2 cm

FABRIQUÉ EXCLUSIVEMENT POUR INNOMED EN ALLEMAGNE

Extracteur de composant tibial

Instrument d'extraction universel venant se fixer sur le composant de genou tibial afin de l'extraire

L'extracteur du composant tibial est conçu pour se verrouiller sur un composant tibial et l'extraire dans l'alignement de la tige ou des chevilles. Deux ostéotomes réglables sont insérés sur le dessous du composant. Une clavette de verrouillage est fixée sur le dessus de l'extracteur pour sécuriser le composant. Fourni avec le percuteur standard.

RÉF. DU PRODUIT :	
3630	[Extracteur avec percuteur standard]
Pièces disponibles en option/vendues à l'unité/de rechange :	
3630-01	[Paire de lames standard] 10 mm x 50 mm
3630-02	[Paire de lames décalées] 10 mm x 50 mm, décalage de 15 mm
3630-HS	[Vis hexagonales] Lot de 6
3925	[Percuteur standard] Calibrage de filetage : 3/8"-16
3935	[Percuteur extra large] Calibrage de filetage : 3/8"-16

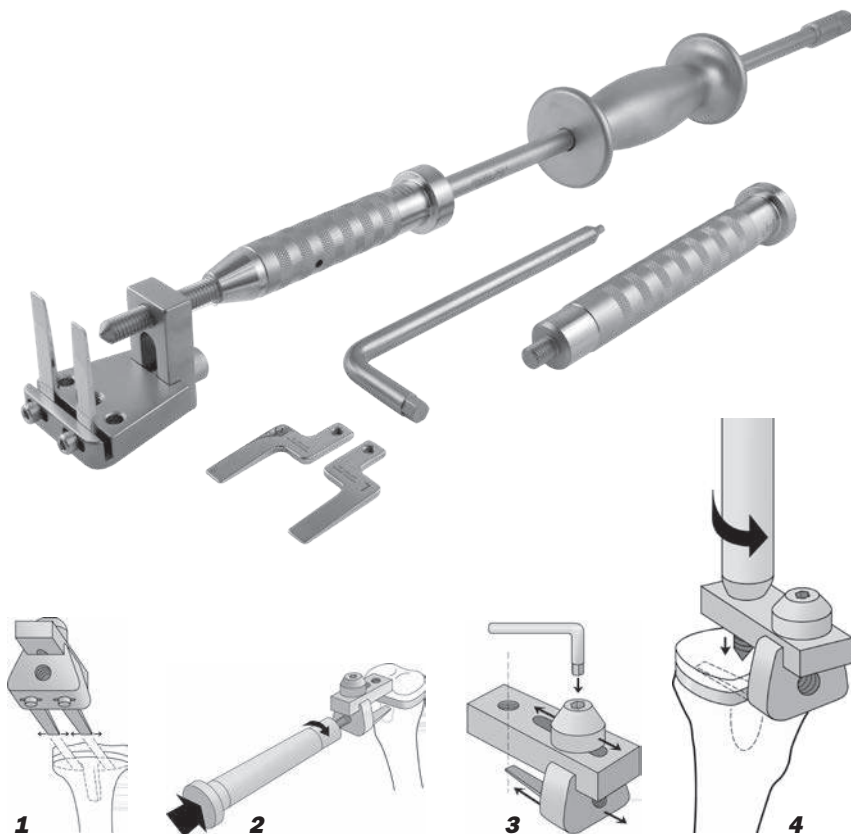

Percuteur ergonomique

Conçu pour soulager la main du chirurgien



RÉF. DU PRODUIT :	
3926	[Percuteur avec une tige de 40,6 cm]
Composants également disponibles à l'unité :	
3925-HS	[Percuteur seul]
3925-A	[Tige de 40,6 cm seule]

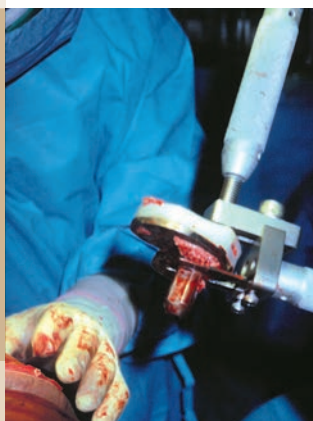

1 Ajustement des lames pour s'adapter au composant
Les lames droites ou coudées sont ajustées en desserrant les vis et en faisant glisser jusqu'à la position voulue.

2 Insertion des lames sous le composant
Les lames sont insérées sous la base tibiale.

3 Serrage de la tige filetée sur le composant
L'orifice du site de la tige pointue filetée peut être aligné avec la surface proximale du composant tibial en utilisant les clés hexagonales fournies. La tige pointue filetée est serrée sur un composant tibial en polyéthylène ou en métal.

4 Fixation du percuteur et retrait du composant
Fixation du percuteur et retrait du composant
Le percuteur est fileté sur la poignée de la tige filetée afin d'extraire le composant.

Ostéotomes de révision du composant tibial de Incavo

Conçu pour favoriser la cassure de l'interface ciment-os postérieure lors de l'extraction d'un composant ATG tibial cimenté

Il est également utilisé pour casser l'interface implant-os postérieure lors de l'extraction d'un composant ATG tibial sans ciment.

RÉF. DU PRODUIT :	
3621-00	[Système complet]
Le kit inclut :	
3621-01	[Ostéotome standard] Longueur de la lame : 10 mm Largeur de la lame : 12,7 mm Décalage de la lame : 19,1 mm Longueur totale : 21,6 cm
3621-02	[Ostéotome moyen format] Longueur de la lame : 14 mm Largeur de la lame : 12,7 mm Décalage de la lame : 19,1 mm Longueur totale : 21,6 cm
3621-03	[Ostéotome profond] Longueur de la lame : 18 mm Largeur de la lame : 12,7 mm Décalage de la lame : 19,1 mm Longueur totale : 21,6 cm
3040	[Percuteur]
1015	[Boîte de stérilisation]

Conçu par Stephen J. Incavo, Docteur en médecine

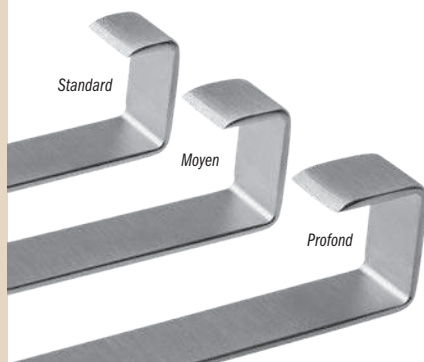

Kit de révision de prothèse totale du genou de Lachiewicz

Utilisé pour la révision des prothèses totales du genou

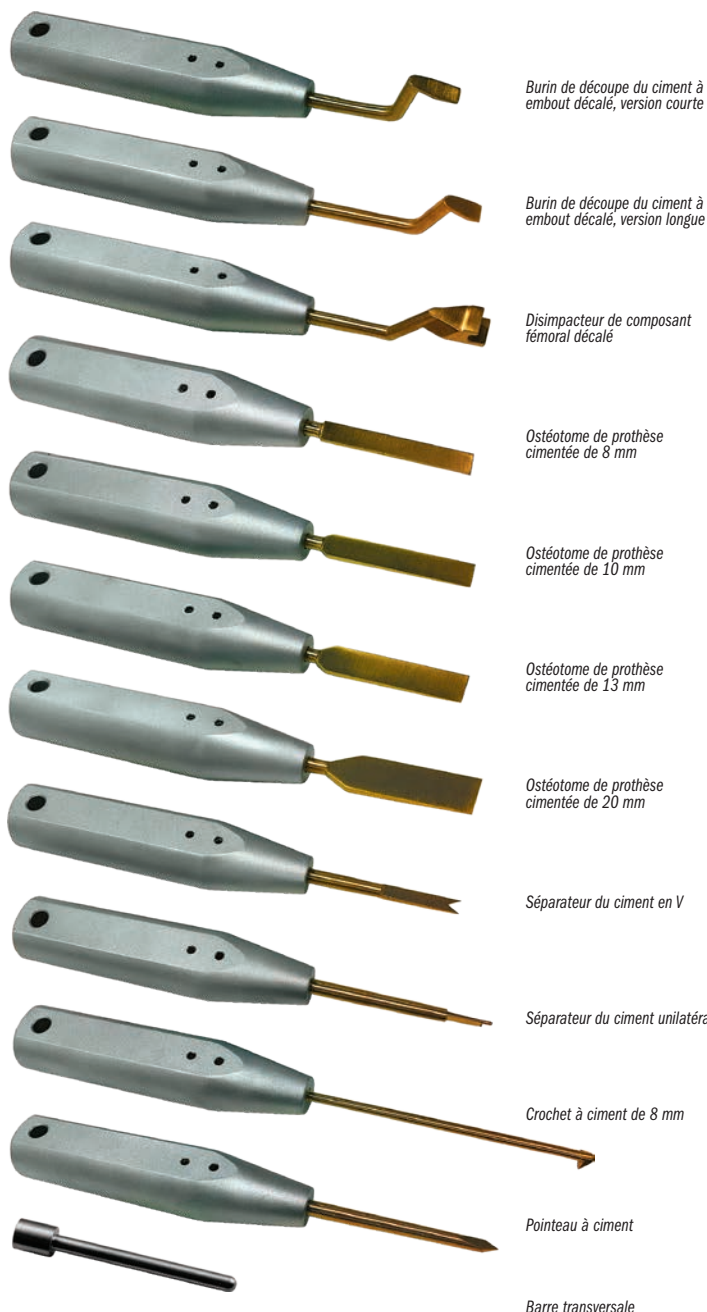

Burin de découpe du ciment à embout décalé, version courte

Burin de découpe du ciment à embout décalé, version longue

Disimpacteur de composant fémoral décalé

Ostéotome de prothèse cimentée de 8 mm

Ostéotome de prothèse cimentée de 10 mm

Ostéotome de prothèse cimentée de 13 mm

Ostéotome de prothèse cimentée de 20 mm

Séparateur du ciment en V

Séparateur du ciment unilatéral

Crochet à ciment de 8 mm

Pointeau à ciment

Barre transversale

RÉF. DU PRODUIT :	
3700-00	[Système complet]
Instruments vendus à l'unité :	
3700-01	[Burin de découpe du ciment à embout décalé de 10 mm, version courte] Longueur totale : 20,3 cm
3700-02	[Burin de découpe du ciment à embout décalé de 15 mm, version longue] Longueur totale : 21 cm
3700-03	[Disimpacteur de composant fémoral décalé] Longueur totale : 22,2 cm
3700-04	[Ostéotome à ciment de 8 mm] Longueur totale : 20,3 cm
3700-05	[Ostéotome à ciment de 10 mm] Longueur totale : 20,3 cm
3700-06	[Ostéotome à ciment de 13 mm] Longueur totale : 20,3 cm
3700-07	[Ostéotome à ciment de 20 mm] Longueur totale : 20,3 cm
3700-08	[Séparateur du ciment en V] Longueur totale : 19,1 cm
3700-09	[Séparateur du ciment unilatéral] Longueur totale : 21,6 cm
3700-10	[Crochet à ciment de 8 mm] Longueur totale : 27,9 cm
3700-11	[Pointeau à ciment] Longueur totale : 22,2 cm
3700-12	[Barre transversale d'extraction] Longueur totale : 11,1 cm
3700-CASE	[Boîte du kit] Dimensions : 41,3 x 33 x 4,4 cm

Conçu par Paul F. Lachiewicz, Docteur en médecine



Crochet décalé de 4 mm

Crochet décalé de 8 mm



Crochet d'extraction du plateau tibial

Conçu pour être utilisé avec un perceur pour extraire un plateau tibial pendant une intervention de révision du genou

RÉF. DU PRODUIT :	
3650	[Crochet de Gorski de 4 mm avec perceur standard 3925]
3650-01	[Crochet de Gorski de 4 mm seul]
3655	[Crochet de Gorski de 8 mm de Brown avec perceur standard 3925]
3655-01	[Crochet de Gorski de 8 mm de Brown seul]
Composants optionnels :	
3935	[Perceur extra large] Calibrage de filetage : 3/8"-16

Conçu par Jerrold Gorski, Docteur en médecine
La version modifiée de 8 mm a été conçue par
Dennis Brown, Docteur en médecine



Kit de révision du genou de Eickmann

Utilisé pour les interventions de révision du genou

RÉF. DU PRODUIT :	
5470-00	[Système complet]
Instruments vendus à l'unité :	
5470-08	[Burin de 8 mm] Largeur de l'ostéotome : 8 mm Longueur de la lame : 6 cm Longueur totale : 18,7 cm
5470-11	[Burin de 11 mm] Largeur de l'ostéotome : 11 mm Longueur de la lame : 6 cm Longueur totale : 18,7 cm
5470-20	[Burin de 20 mm] Largeur de l'ostéotome : 20 mm Longueur de la lame : 6 cm Longueur totale : 18,7 cm
5472-08	[Burin décalé de retrait du ciment de 8 mm] Dimensions de l'ostéotome : 8 mm de large x 12 mm de long Longueur de la lame : 6 cm Longueur totale : 18,7 cm
5474-06	[Burin de retrait du ciment entaillé de 6 mm] Largeur de l'ostéotome : 6 mm Longueur de la lame : 6 cm Longueur totale : 18,7 cm
5475-08	[Extracteur d'implant de 8 mm] Diamètre : 8 mm Longueur de la lame : 6 cm Longueur totale : 18,7 cm
5470-CASE	[Boîte seule]



Conçu par Thomas Eickmann, Docteur en médecine



Ostéotome à ciment coudé

Conçu pour être utilisé dans l'échancrure fémorale lors de l'extraction d'un composant fémoral d'une prothèse de genou

Il peut être utilisé pour dissocier l'interface prothèse/os ou prothèse/ciment. Grâce à son incurvation, l'ostéotome peut être utilisé dans l'échancrure fémorale d'un composant fémoral.

RÉF. DU PRODUIT :	
5220	Longueur totale : 17,1 cm Longueur de la poignée : 7,6 cm Largeur de la lame : 6,8 mm

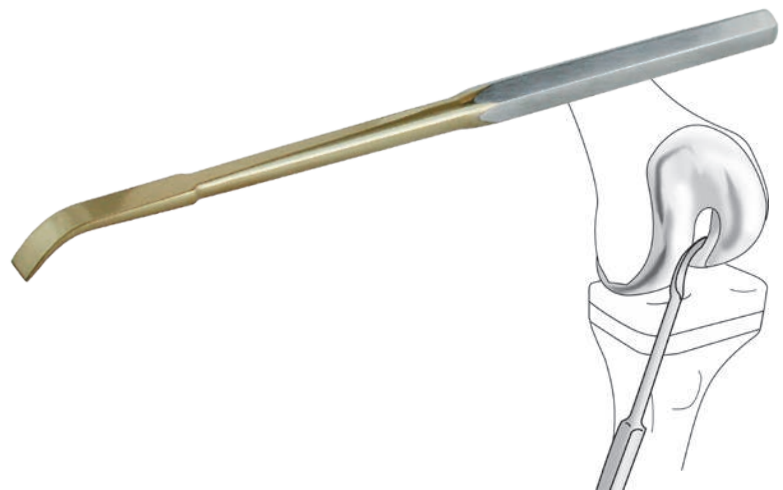

Ébarbeur de ciment de Bozeman

Combine les deux outils d'ébarbage du ciment les plus populaires en un seul instrument

La pointe de lame mousse facilite la séparation du ciment rogné. L'embout en forme de curette coudée permet de regrouper les copeaux. La tige mince et la curette coudée permettent d'accéder aux espaces confinés, notamment à la face arrière des implants pour retirer le surplus de ciment. Le revêtement en nitrure de titane neutralise le transfert du métal.

RÉF. DU PRODUIT :	
5245	Longueur totale : 21,6 cm

FABRIQUÉ EXCLUSIVEMENT POUR INNOMED EN ALLEMAGNE

Conçu par Daniel M. Gannon, Docteur en médecine



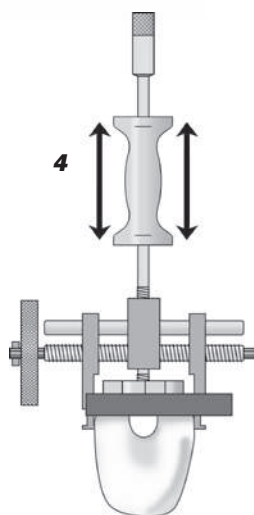
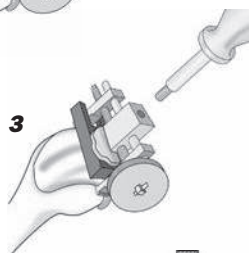
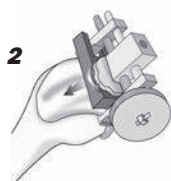
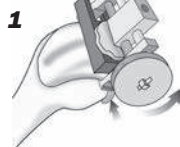
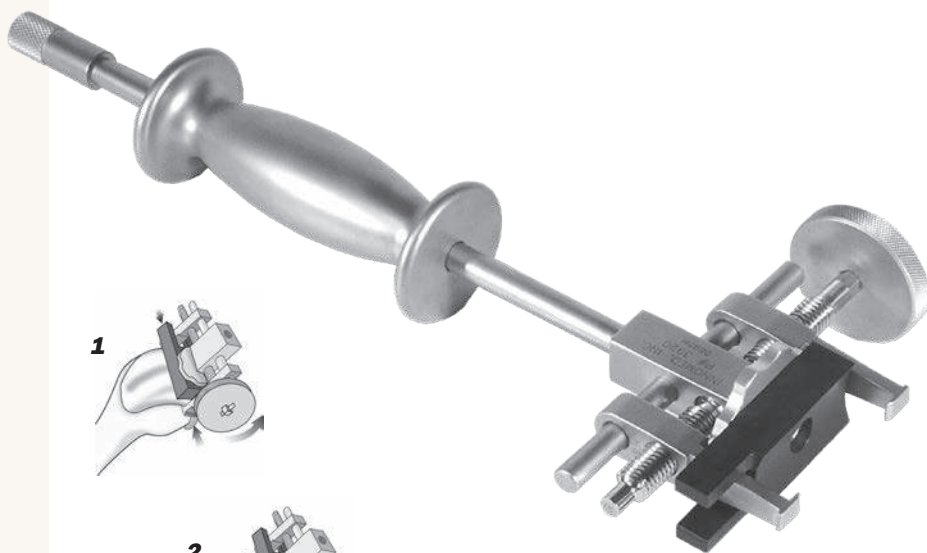

1 Fixation du mors au composant
Le mors est serré sur le composant fémoral à l'aide de la clé à douille ou de la molette de serrage.

2 Stabilisation du composant
L'insert de stabilisation en delrin est serré sur le composant fémoral en faisant tourner la molette.

3 Fixation du percuteur
Le percuteur est inséré dans le corps de l'extracteur.

4 Utilisation du percuteur pour retirer le composant
Le percuteur a également été conçu avec une partie arrondie qui peut être utilisée avec un maillet.

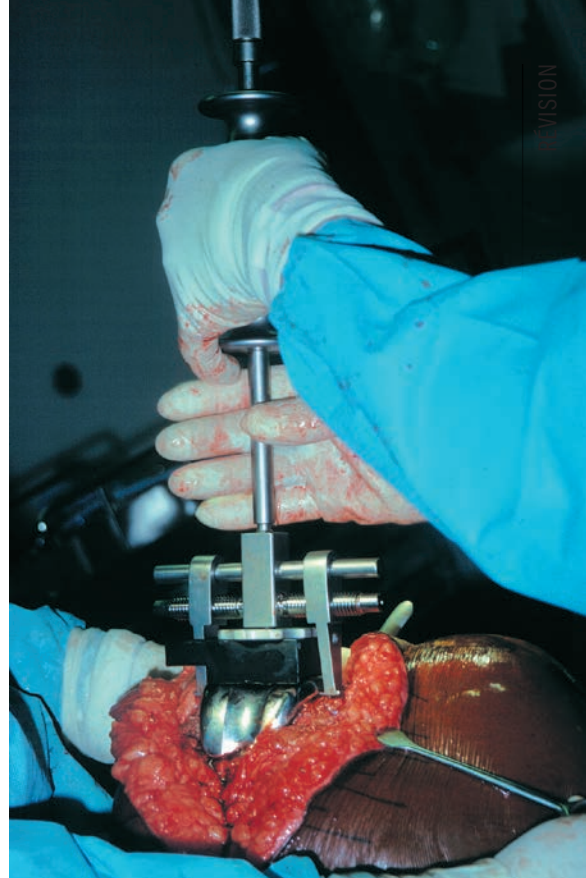

Extracteur de composant fémoral

Instrument d'extraction universel venant se fixer sur le composant de genou fémoral afin de l'extraire

Jeu de mors standard utilisé pour les composants fémoraux avec et sans encoche. Il possède une molette de serrage ronde qui permet au chirurgien de serrer facilement le mors sans utiliser de clé à douille. La molette de serrage peut être facilement enlevée pour remplacer le mors. Le bloc de stabilisation de la prothèse à base de copolymère permet d'accéder à la molette de serrage du bloc. Fourni avec le percuteur standard.

RÉF. DU PRODUIT :

3920 [Extracteur avec le percuteur standard réf. 3925]

Pièces disponibles en option/venues à l'unité/de rechange :

3920-SJ [Paire de mors standard]

3925 [Percuteur standard]
Calibrage de filetage : 3/8"-16

3935 [Percuteur extra large]
Calibrage de filetage : 3/8"-16



Pointeau de Boynton

Facilite l'extraction des composants d'essai, fémoraux et de révision des prothèses totales de genou

L'extrémité à collerette se fixe sur le bord d'un composant de genou fémoral ou d'essai.

RÉF. DU PRODUIT :

5120-01 [Standard]
Longueur totale : 29,8 cm
Diamètre de la tige : 9,5 mm

5120-02 [Version décalée]
Longueur totale : 29,8 cm
Diamètre de la tige : 9,5 mm
Décalage de l'extrémité du pointeau : 6 cm



Conçu par L. Boynton, Docteur en médecine

Porte-jambe de Cherf

Permet de soutenir le membre inférieur du patient pendant la phase de préparation avant d'effectuer une intervention sur un genou ou une hanche

Adapté à toutes les procédures effectuées sur les membres inférieurs et particulièrement utile pour soutenir la jambe du patient couché sur le côté. En maintenant le pied/la cheville en position tournée vers l'extérieur, le genou peut être bloqué en extension pour éviter de le soutenir manuellement. Cet instrument peut également être utilisé pour soutenir le membre du patient opéré couché sur le dos, notamment lors des interventions effectuées sur le genou et le pied/la cheville.

RÉF. DU PRODUIT :

2270

Pièces de rechange :

4150-PD3 [Jeu de 3 petits coussinets]



Conçu par John Cherf, Docteur en médecine

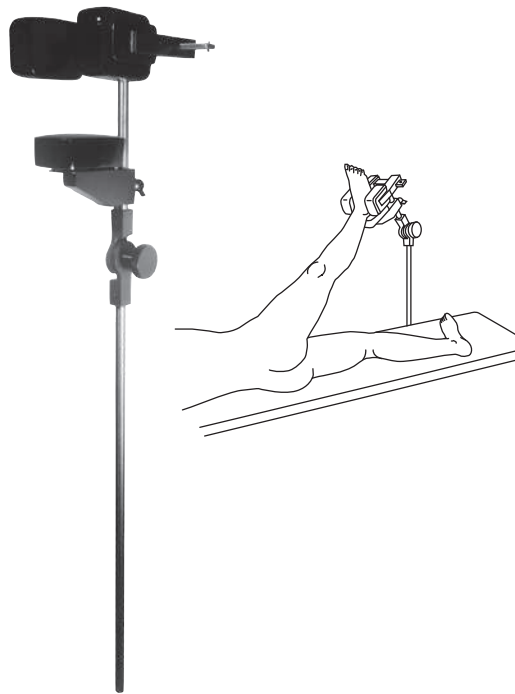

Positionneur de patient de Capello

Garantit un positionnement stable du patient lors des opérations de la hanche

La plaque en deux parties optionnelle facilite l'utilisation et le stockage. Composants inclus : Une plaque, un coussin à base de gel, (4) chevilles de 6 po, (4) chevilles de 9 po, (2) étriers de stabilisation, (2) clameaux. Tous les coussins à base de gel, les chevilles et les extensions de hauteur des chevilles sont compatibles avec les plaques perforées existantes. La plaque est également disponible en version monobloc.

RÉF. DU PRODUIT :

4090 [Jeu avec plaque en deux parties]

4095 [Jeu avec plaque monobloc]

Composants optionnels et de rechange :

4090-PB [Plaque de positionnement en deux parties]

4095-PB [Plaque de positionnement en une partie]

4090-06 [Cheville de 15,2 cm]

4090-08 [Cheville de 22,9 cm]

4090-SC [Étrier de stabilisation]

4090-01 [Grand coussin à base de gel]

4090-EXT [Extension de cheville]

4090-02 [Coussin à base de gel pour cheville]

9120 [Clameau]

Conçu par William Capello, Docteur en médecine

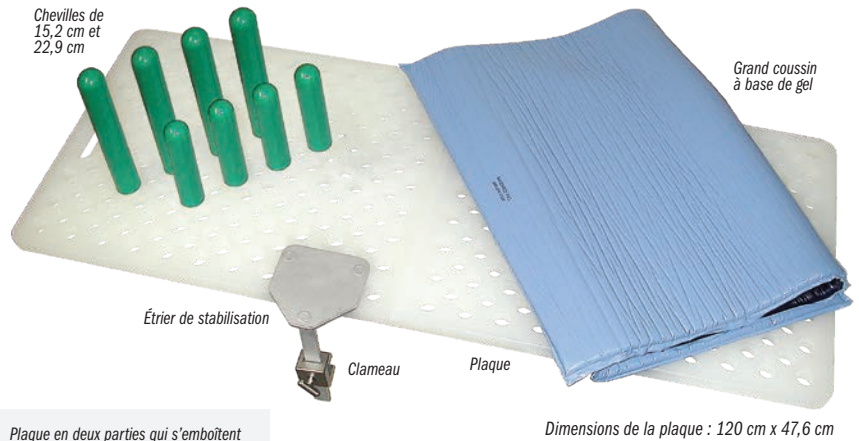

Plaque en deux parties qui s'emboîtent pour faciliter la manipulation



Conception monobloc également disponible



Coussin pour cheville disponible en option

Extension de cheville disponible en option

Support vertical de positionneur à plaque perforée pour les patients de grande taille

Particulièrement utile pour les patients de grande taille où l'accès à l'EIAS est crucial pour la stabilisation

RÉF. DU PRODUIT :

4150-10P [Jeu complet]

Composants optionnels et de rechange :

4090-03 [Adaptateur du support vertical]

4150-10B [Support de 25,4 cm avec 2 coussinets]

4150-EXT [Espaceur de 5,1 cm avec molette de 10,2 cm]

4150-EXT4 [Espaceur de 10,2 cm avec molette de 15,2 cm]

Conçu par Paul Ramsey, Docteur en médecine

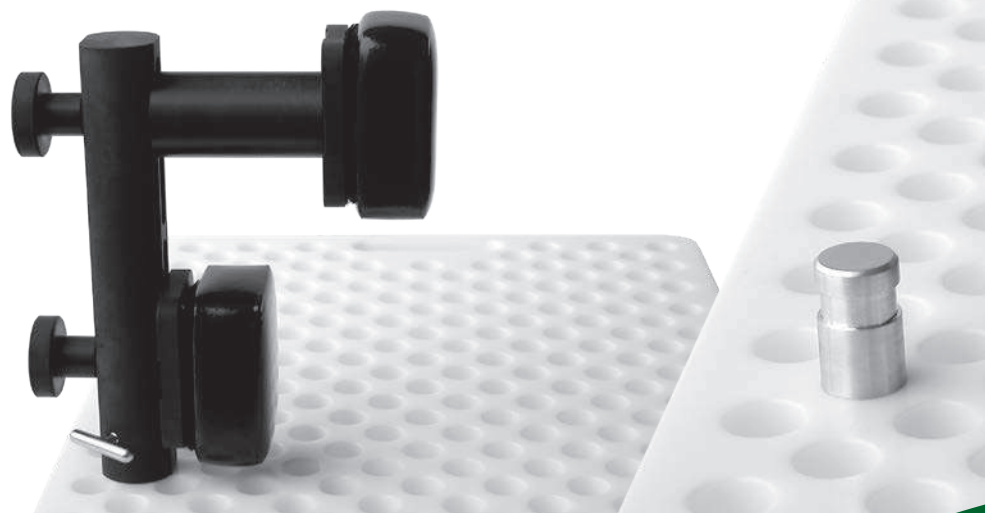

Positionneur de hanche de Thornberry

Conception réglable et robuste, particulièrement utile lors de la stabilisation d'un patient de grande taille pendant une arthroscopie totale de la hanche ou une intervention de révision

Le positionneur de hanche de Thornberry est conçu pour être fixé directement à la table d'opération à l'aide des clameaux de fixation existants ou des clameaux de fixation Innomed (réf. 2595) qui ne sont pas fournis.

Le bras supérieur possède une hauteur réglable. Les deux bras sont dotés d'un bouton-poussoir qui permet de faire pivoter la plate-forme capitonnée et de la bloquer dans l'une des trois positions prédéfinies. La tige de 45,7 cm possède également un bouton-poussoir qui permet de faire pivoter la tige/les bras et de les bloquer dans l'une des trois positions prédéfinies.

Le système complet peut être autoclavé excepté les patins de mousse. Ces derniers sont en mousse semi-dense afin de faciliter la prévention des points de pression et sont recouverts d'un revêtement lavable. Le revêtement contribue en outre à réduire le risque de lésions cutanées.

Il peut s'avérer nécessaire d'installer les fixations de table double à 180° qui dépassent de la table pour prendre en charge les patients de grande taille, comme illustré ci-dessus.



Il peut s'avérer nécessaire d'installer les fixations de table double à 180° qui dépassent de la table pour prendre en charge les patients de grande taille, comme illustré ci-dessus.

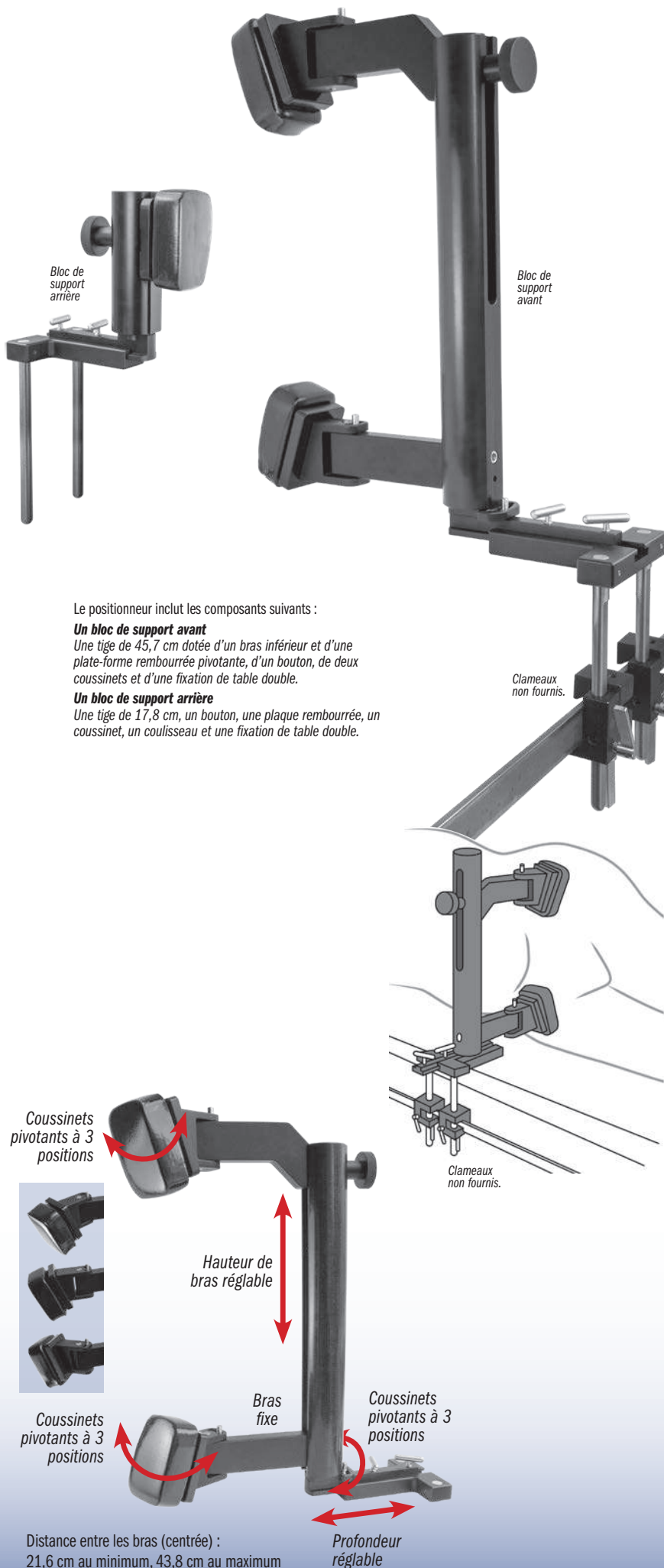

RÉF. DU PRODUIT :

4160-00 [Système complet]

Composants inclus dans le système :

4160-07 [Tige de support arrière de 17,8 cm]

4160-18 [Tige de 45,7 cm avec bras inférieur fixe]

4160-AA [Bras supérieur réglable]

4160-DTA [Fixation de table double]

Deux (2) boutons sont fournis avec le système ;
une (1) seule fixation est fournie avec cette référence

4160-PB [Bouton de la tige]

Deux (2) boutons sont fournis avec le système ;
une (1) seule fixation est fournie avec cette référence

4150-P [Plaque rembourrée pour le support arrière]

4150-PD3 [Jeu de trois (3) coussinets]

4150-S [Coulisseau du support arrière]

Composants optionnels :

2595 [Clameau] Un seul clameau est fourni avec cette référence

Conçu par Robert L. Thornberry, Docteur en médecine



Positionneur de hanche de Wixson

Garantit un positionnement stable du patient lors d'une opération de la hanche

Le positionneur de hanche de Wixson est utilisé pour offrir un positionnement stable du patient lors d'une arthroplastie totale de la hanche ou d'une intervention de révision. Il est destiné à être placé sur la table d'opération.

La plaque de base est revêtue de caoutchouc pour réduire le risque de glissement sur la table. Les montants peuvent être facilement coulissés à l'intérieur et en dehors des trous de la plaque pour obtenir la position voulue et être verrouillés à l'aide du boulon de verrouillage. Les montants sont entièrement radio-transparents.

Les patins des montants et de la plaque de base sont en mousse semi-dense afin d'éviter les points de pression et sont recouverts d'un revêtement lavable. Le revêtement contribue en outre à réduire le risque de lésions cutanées.

Le positionneur de hanche est fourni avec les composants suivants : Un montant de 25,4 cm avec deux patins, un montant de 15,2 cm avec un patin, une plaque de base de 50,8 cm, un patin pour la plaque de base, deux espaceurs de 5,1 cm, une molette de 10,2 cm et une molette de 15,2 cm.

Les espaceurs et la grande molette sont destinés à être utilisés pour les patients de grande taille : Utiliser un espaceur avec la molette de 10,2 cm ou combiner les deux espaceurs et utiliser la molette de 15,2 cm.

La hauteur et la largeur du coussin peuvent être ajustées. Les montants verticaux sont modulaires. Le système est totalement radio-transparent et peut être autoclavé excepté les patins de mousse.



Dimensions de la plaque de base : 50,8 cm x 28,6 cm

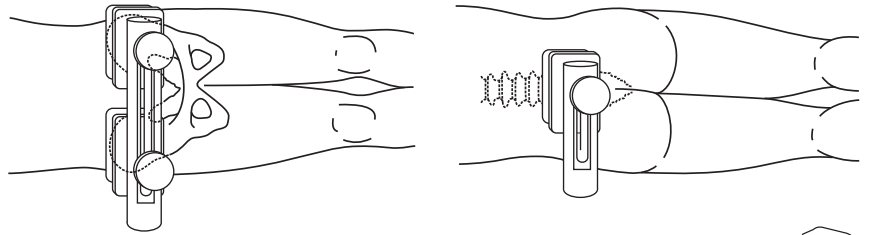

RÉF. DU PRODUIT :	
4050	
Composants optionnels et de rechange :	
4150-C	[Espaceur de 5,1 cm]
4150-C4	[Espaceur de 10,2 cm]
4150-EK	[Molette de 10,2 cm] À utiliser avec un espaceur de 5,1 cm
4150-EK4	[Molette longue de 15,2 cm] À utiliser avec deux espaceurs de 5,1 cm ou un espaceur de 10,2 cm
4150-EK6	[Molette longue de 20,3 cm] À utiliser avec un espaceur de 5,1 cm et un espaceur de 10,2 cm
4150-EXT	[Espaceur de 5,1 cm avec molette de 10,2 cm]
4150-EXT4	[Espaceur de 10,2 cm avec molette de 15,2 cm]
4150-EXT6	[Espaceur de 10,2 cm avec molette de 20,3 cm]
4150-06	[Montant de 15,2 cm]
4150-08	[Montant personnalisé de 20,3 cm]
4150-09	[Montant personnalisé de 22,9 cm]
4150-10	[Montant de 25,4 cm]
4150-12	[Montant personnalisé de 30,5 cm]
4150-14	[Montant personnalisé de 35,6 cm]
4150-PD3	[Jeu de 3 petits coussinets]
4050-LPD	[Grand coussinet]
4050-BP	[Plaque de base de 50,8 cm]
4050-BP24	[Plaque de base large personnalisée de 61 cm]

Composants du positionneur de hanche disponibles en option :

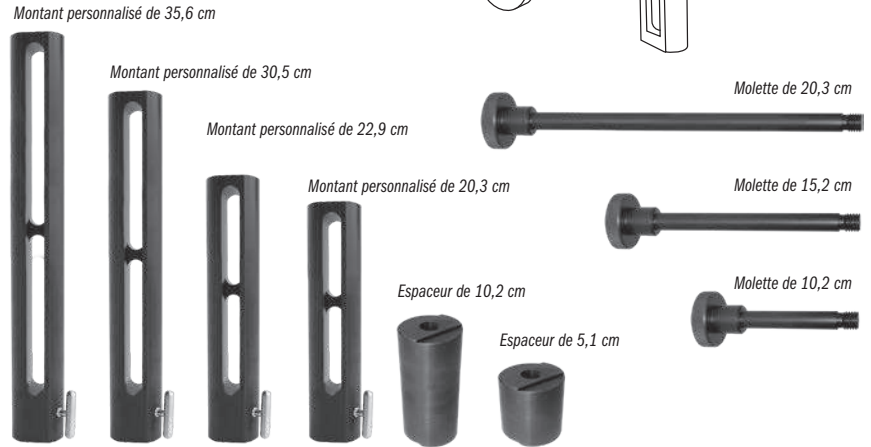

Conçu par R.L. Wixson, Docteur en médecine



Positionneur de hanche à bras réglable

Garantit un positionnement stable du patient lors d'une opération de la hanche

Le bras réglable permet d'adapter le positionneur à la taille de chaque patient. Le système de fixation supplémentaire offre de nouvelles possibilités de positionnement. Particulièrement utile pour les patients de grande taille où l'accès à l'EIAS est crucial pour la stabilisation.

RÉF. DU PRODUIT :	
4030	
Pièces de rechange :	
4150-PD2	[Jeu de 2 petits coussinets]



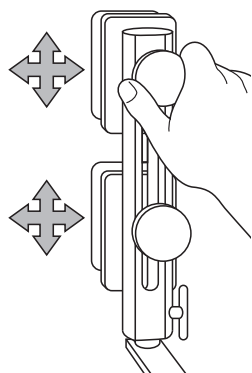
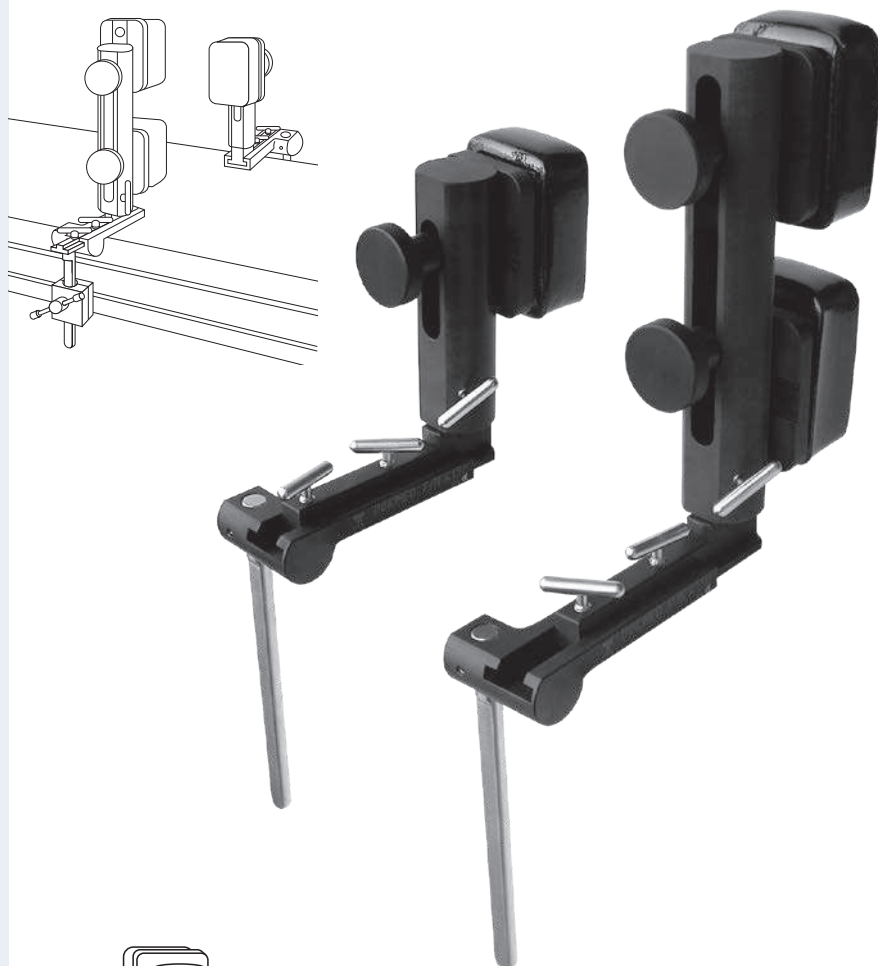

La hauteur et la largeur des coussins peuvent être ajustées.

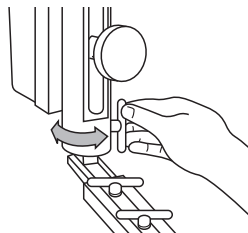

Le montant vertical peut être pivoté et verrouillé.

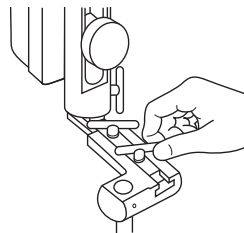

Le montant vertical peut être réglé à l'aide d'une glissière pour s'adapter à la taille de chaque patient. Il est verrouillé dans la glissière en serrant le ou les deux boulons de verrouillage.

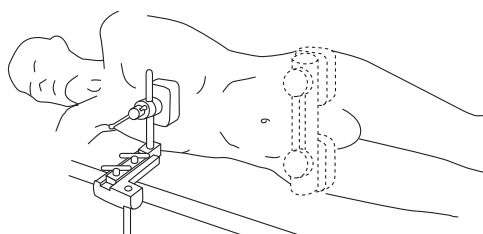

Positionneur de hanche de Stulberg

Garantit un positionnement stable du patient lors d'une arthroplastie totale de la hanche ou d'une intervention de révision. Il est conçu pour être fixé directement à la table d'opération à l'aide des adaptateurs de table existants.

Les patins du montant sont en mousse semi-dense afin d'éviter les points de pression et sont recouverts d'un revêtement lavable. Le revêtement contribue en outre à réduire le risque de lésions cutanées.

Le positionneur de hanche est fourni avec les composants suivants : Un montant de 25,4 cm avec deux patins et un montant de 15,2 cm avec un seul patin, deux espaceurs de 5,1 cm, une molette de 10,2 cm, une molette de 15,2 cm et deux système de fixation à la table.

Les espaceurs et la grande molette sont destinés à être utilisés pour les patients de grande taille : Utiliser un espaceur avec la molette de 10,2 cm ou combiner les deux espaceurs et utiliser la molette de 15,2 cm.

La hauteur et la largeur du coussin peuvent être ajustées. Les montants verticaux sont modulaires. Le système est totalement radio-transparent et peut être autoclavé excepté les patins de mousse.

RÉF. DU PRODUIT :

4150-00	
Composants optionnels et de rechange :	
4150-C	[Espaceur de 5,1 cm]
4150-C4	[Espaceur de 10,2 cm]
4150-EK	[Molette de 10,2 cm] À utiliser avec un espaceur de 5,1 cm
4150-EK4	[Molette longue de 15,2 cm] À utiliser avec deux espaceurs de 5,1 cm ou un espaceur de 10,2 cm
4150-EK6	[Molette longue de 20,3 cm] À utiliser avec un espaceur de 5,1 cm et un espaceur de 10,2 cm
4150-EXT	[Espaceur de 5,1 cm avec molette de 10,2 cm]
4150-EXT4	[Espaceur de 10,2 cm avec molette de 15,2 cm]
4150-EXT6	[Espaceur de 10,2 cm avec molette de 20,3 cm]
4150-06	[Montant de 15,2 cm]
4150-08	[Montant personnalisé de 20,3 cm]
4150-09	[Montant personnalisé de 22,9 cm]
4150-10	[Montant de 25,4 cm]
4150-12	[Montant personnalisé de 30,5 cm]
4150-14	[Montant personnalisé de 35,6 cm]
4150-PD3	[Jeu de 3 petits coussinets]
4150-TA	[Système de fixation à la table]
9002	[Malette de rangement]

Conçu par S. David Stulberg, Docteur en médecine



Malette de rangement fournie

Support du tronc antérieur de Wixson/Stulberg

Évite l'affaissement vers l'avant de la poitrine et des épaules lors d'une arthroplastie totale de la hanche

RÉF. DU PRODUIT :

41.10



Conçu par R.L. Wixson, Docteur en médecine et S. David Stulberg, Docteur en médecine

Positionneur de jambe de Robb

Fournit un positionnement stable du genou pendant l'intervention



La base crantée permet de fléchir la jambe ou de la mettre en extension facilement pendant une arthroplastie du genou. Les crans sont également conçus pour prendre en charge la rotation du repose-pied. Ce dispositif peut être stérilisé au gaz ou à la vapeur. Il est fourni avec des clameaux stérilisables qui peuvent être fixés sur le champ stérile dans la glissière de la table d'opération.

RÉF. DU PRODUIT :

Dimensions de la base : 53,4 cm x 27,9 cm

2630 [Porte-jambe avec repose-pied]

Composants optionnels et de rechange :

2630-FPI [Repose-pied en fibre de carbone seul]

2595 [Clameau]

Conçu par William Robb, Docteur en médecine

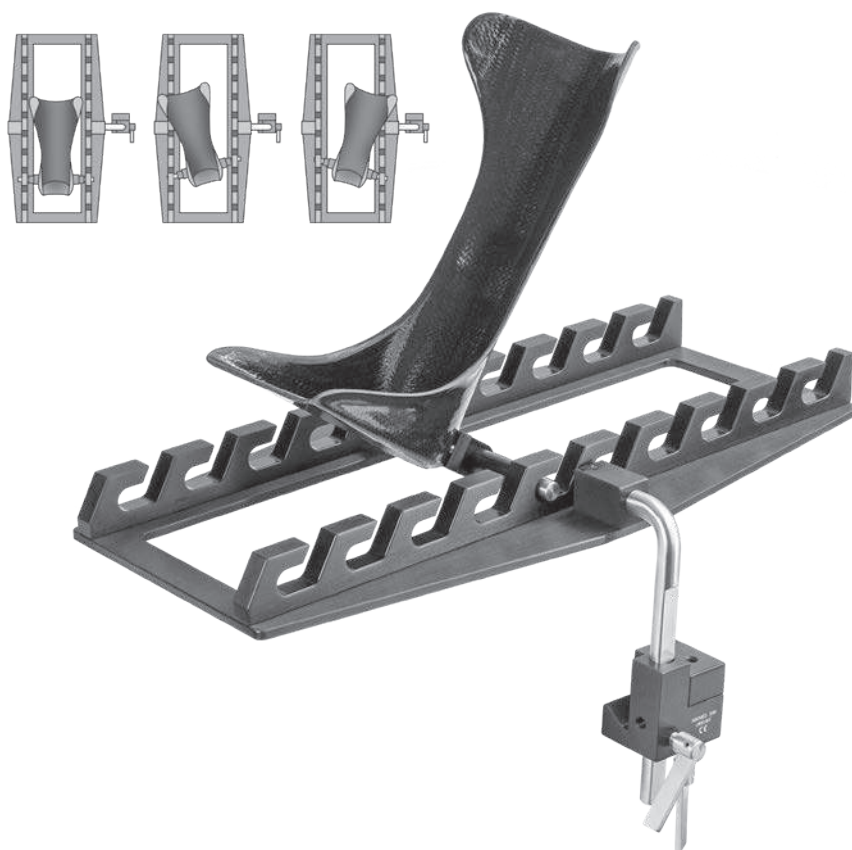

Positionneur de pied de Kirschenbaum

Évite l'utilisation de sacs de sable sous le champ lors d'une arthroplastie totale du genou

Le repose-pied est en forme de dôme pour optimiser le contact du pied et mettre la jambe en flexion. Il peut également être pivoté. Ce dispositif peut être utilisé sous le champ en utilisant un système de fixation standard à la table ou être stérilisé pour être utilisé au-dessus du champ. Il peut être fixé à la table à l'aide du clameau stérilisable disponible en option. Il est fourni avec un tapis pour pied en silicone stérilisable et amovible.

RÉF. DU PRODUIT :

2590 [Positionneur de pied – Version longue]
39,4 cm x 15,2 cm

2591 [Positionneur de pied – Version longue]
24,1 cm x 15,2 cm

Composants optionnels et de rechange :

2590-P [Grand tapis de rechange]
40,7 cm x 22,9 cm

2591-P [Petit tapis de rechange]
24,1 cm x 23,5 cm

2595 [Clameau disponible en option]

Conçu par Ira Kirschenbaum, Docteur en médecine

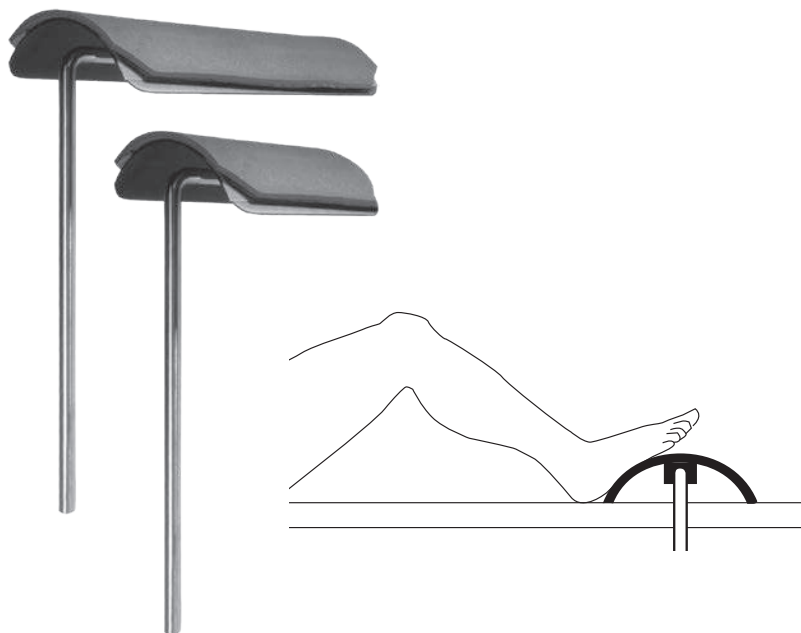

Support coulissant de Stulberg

Évite d'utiliser un sac de sable lors d'une arthroplastie totale du genou

L'embase est fixée à la table et le support coulissant stérile est placé au-dessus du champ stérile. Le support peut être réglé selon plusieurs angles de flexion du genou pendant l'intervention.

RÉF. DU PRODUIT :

2730
Dimensions de la base : 50,8 cm x 26,7 cm



Conçu par S. David Stulberg, Docteur en médecine

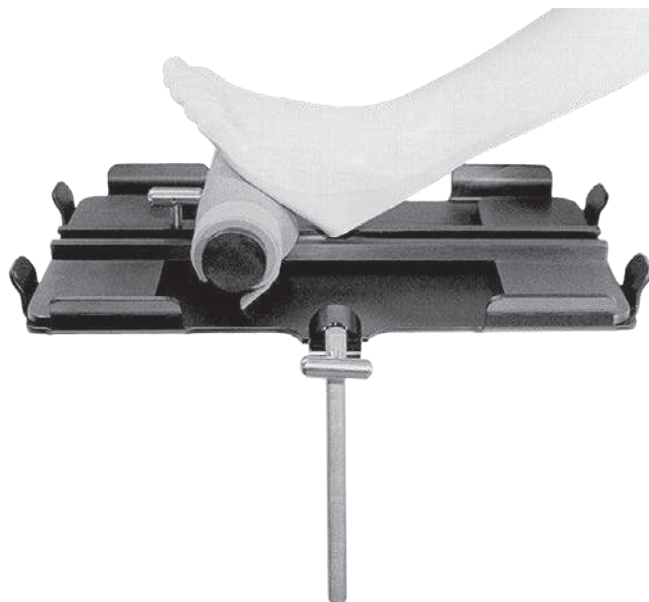

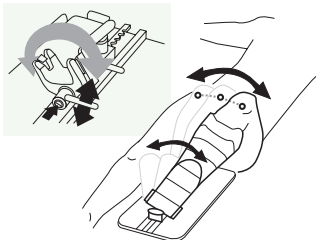
Barre d'inclinaison

Le desserrage de la barre d'inclinaison permet d'incliner le genou vers la droite ou la gauche. Le serrage de la barre verrouille le système à étrier dans la position voulue.

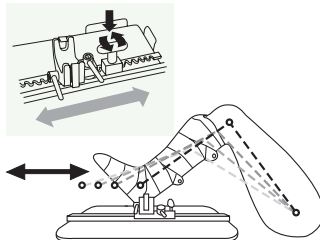
Crémaillère

La crémaillère permet de déplacer progressivement et de manière précise l'étrier sur toute la longueur du dispositif. Pour effectuer des réglages plus raides, appuyer sur la crémaillère pour libérer l'étrier qui peut ensuite être facilement coulissé sur toute la longueur du dispositif.

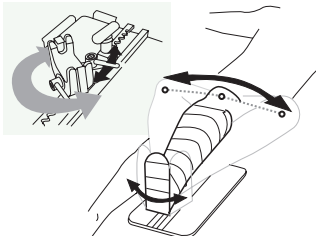
Barre de rotation

Le desserrage de la barre de rotation permet d'incliner le genou vers la droite ou la gauche. Le serrage de la barre verrouille le système à étrier dans le sens voulu.

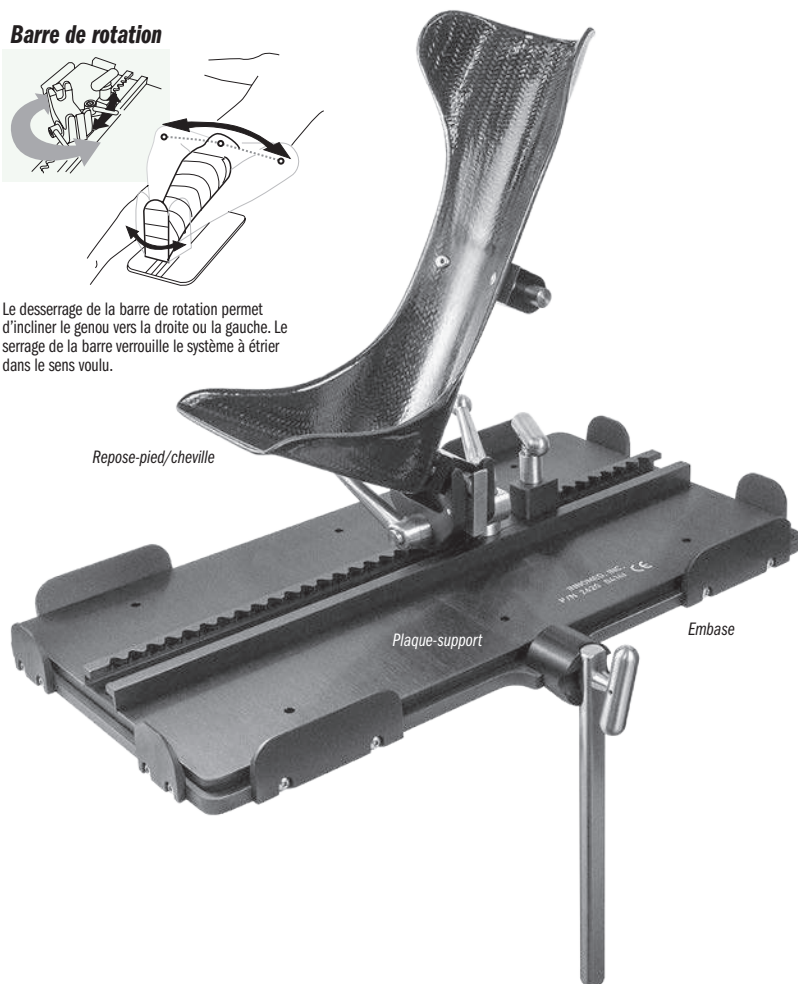
**Positionneur de jambe de Stulberg**

Fournit un positionnement stable du genou pendant l'intervention

Permet de manipuler la jambe dans la position voulue et de l'immobiliser. Il possède les systèmes de réglage requis pour incliner, faire tourner, fléchir ou étendre le genou. Les réglages de l'extension/la flexion peuvent être effectués à l'aide du système de libération rapide de la crémaillère. Pendant l'utilisation, l'embase peut être fixée à la table d'opération à l'aide de la barre latérale verticale. L'embase est ensuite recouverte par le champ et la plaque-support stérile est abaissée jusqu'à l'embase. Le pied du patient est placé dans le repose-pied et enveloppé dans un bandage stérile (un tapis supplémentaire peut être ajouté si le tibia est mince). L'ensemble du système peut être stérilisé à la vapeur et au gaz.

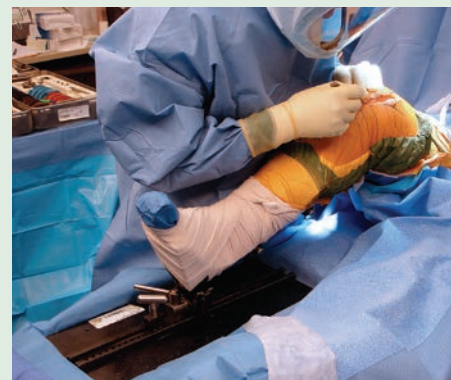
**RÉF. DU PRODUIT :**

Dimensions de la base : 50,8 cm x 26,7 cm

2620 [Porte-jambe avec repose-pied]

Composants optionnels et de rechange :

2620-FPI [Repose-pied en fibre de carbone seul]

Conçu par S. David Stulberg, Docteur en médecine

**Kit d'auto stress du patient**

Conçu pour faciliter le positionnement du patient en vue d'effectuer un examen radiologique qui déterminera l'éligibilité du patient à une prothèse unicompartmentale du genou

RÉF. DU PRODUIT :

2741-00 [Kit]

Positionneurs vendus à l'unité :

2741-01 [Positionneur en forme de triangle]

Dimensions: 61 cm x 23 cm x 23 cm

2741-02 [Positionneur en forme de cube cambré]

Dimensions: 28 cm x 23 cm x 15,2 cm

Conçu par Kyle Cook, RTR and David Mauerman, Docteur en médecine

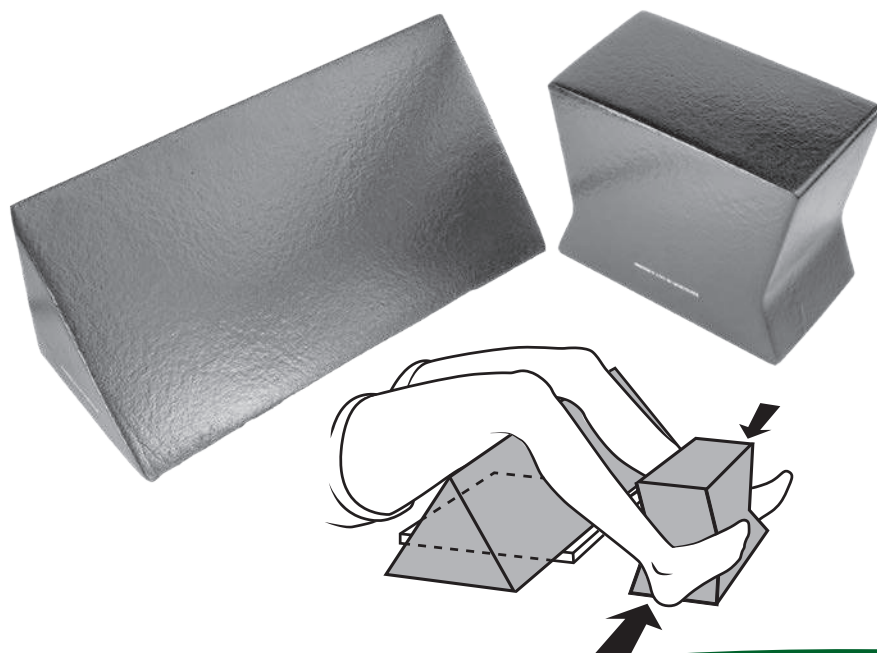

Tube de positionnement de jambe de Sanders

Conçus pour soutenir le genou et la cheville lors d'une intervention effectuée sur les membres inférieurs

Le tube de 15,2 cm surélève le genou au-dessus de la table d'opération et permet de le fléchir à 30° environ. Ce dispositif est particulièrement utile pour suturer les incisions pratiquées suite à la mise en place d'une prothèse totale de genou, soutenir les fractures du fémur distal et les fractures du plateau tibial. Le tube de 10,2 cm surélève le pied et la cheville dans le cadre d'une intervention à la suite d'une fracture de la cheville. Les tubes sont en aluminium et peuvent être autoclavés. Ils évitent d'avoir à utiliser des supports en tôles laminées.

RÉF. DU PRODUIT :

2740-01 [Petit format]

Diamètre : 10,2 cm

Largeur : 20,3 cm

2740-02 [Grand format]

Diamètre : 15,2 cm

Largeur : 20,3 cm



Conçu par Richard A. Sanders, Docteur en médecine

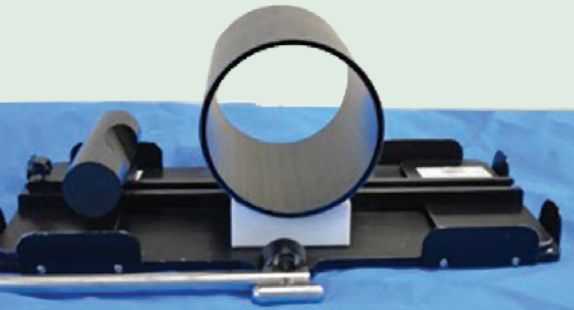

Porte-tube de Sanders

Conçu pour stabiliser les tubes de positionnement de jambe de Sanders (réf. 2740-01 et 2740-02)

Le porte-tube permettra de stabiliser les tubes s'il est utilisé pour positionner la jambe lors d'une intervention effectuée sur un membre inférieur. Par ailleurs, en utilisant les tubes avec le support coulissant de Stulberg (réf. 2730, page 70), le genou peut être placé dans une position de flexion moindre pendant l'incision initiale et la fermeture de la plaie.

RÉF. DU PRODUIT :

2740-03

Dimensions: 20,3 x 10,2 x 4,1 cm



Conçu par Richard Sanders, Docteur en médecine



Le porte-tube peut être placé n'importe où sur le rail afin que les tubes soutiennent simultanément la cheville et le genou.

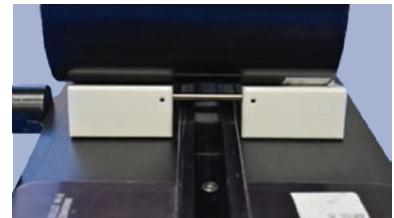

Le porte-tube est conçu pour éviter le roulement et le basculement latéral sur le rail central.

Positionneur de jambe de Durham

Il se place contre la cuisse pour maintenir la jambe à la verticale lors d'une intervention pratiquée sur le genou

Fourni avec un clameau stérilisable. Le coussinet est en mousse semi-dense afin d'éviter les points de pression et est recouvert d'un revêtement lavable.

RÉF. DU PRODUIT :

4105

Pièces de rechange :

9120 [Clameau]

4105-P [Coussinet]



Conçu par Al Durham, Docteur en médecine

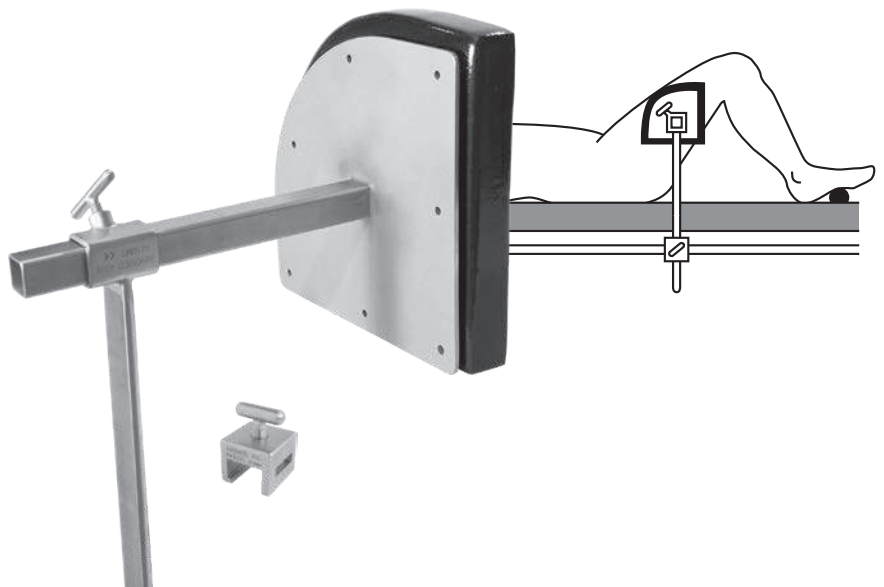

Triangles fémoro-tibiaux de Fromm

Utilisés pour positionner le fémur et le tibia pendant les procédures d'enclouage, de réparation et de réduction des fractures

Ces triangles sont conçus pour positionner et soutenir le fémur et le tibia pendant l'enclouage intra médullaire du tibia, les procédures de réparation du ligament et de réduction des fractures des membres inférieurs. Ils permettent de fléchir le genou à plus de 90° pour effectuer l'alsage et insérer les clous sans déplacer la fracture. Quatre hauteurs de triangles sont disponibles : 21,6 cm, 27,9 cm, 25,6 cm et 40,7 cm. Les trois triangles plus petits peuvent être encastrés dans le grand triangle à des fins de stockage. Ils sont fournis avec un tapis en silicone autoclavable et des bandes velcro*. Les triangles sont radio-transparents et peuvent être stérilisés au gaz ou à la vapeur.

Conçu par S.E. Fromm, Docteur en médecine.
Le triangle extra petit a été conçu par S.E. Fromm,
Docteur en médecine et Kenneth Merriman,
Docteur en médecine.



*Velcro® est une marque déposée de Velcro Companies.



Enclouage tibial

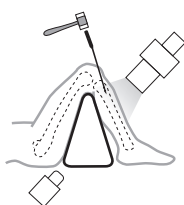

Enclouage fémoral rétrograde

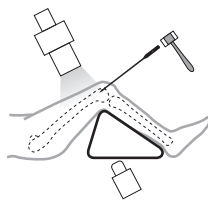

Enclouage fémoral rétrograde

Le triangle maintient le fémur réduit (évite tout risque d'affaissement)

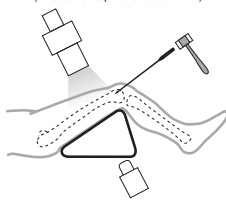

Tibia réduit pour :

- Réduction ouverte avec fixation interne (ORIF)
- Mise en place d'un fixateur externe à un ou plusieurs plans
- Réparation et/ou reconstruction du ligament du genou

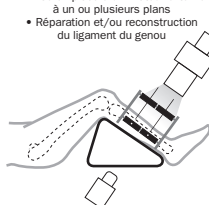

RÉF. DU PRODUIT :

2760-00 [Jeu de 3] Angles : Supérieur 30°, inférieurs 75°

2760-01 [27,9 cm] Base : 15,2 cm, Hauteur : 27,9 cm

2760-02 [25,6 cm] Base : 17,8 cm, Hauteur : 25,6 cm

2760-03 [40,7 cm] Base : 22,9 cm, Hauteur : 40,7 cm

Vendu séparément – Non inclus dans le jeu :

2760-XS [21,6 cm] Base 12,7 cm, Hauteur : 21,6 cm

Pièces de rechange :

2760-P [Tapis en silicone]

2760-S [Bandes] Lot de 18

8120-SP [Bandes pour le modèle XS] Lot de 10

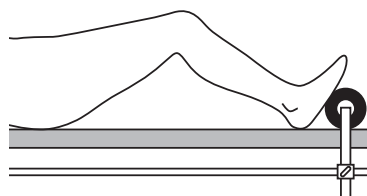

Stabilisateur de jambe à 90° modifié

Utile lors d'une arthroplastie totale du genou pour immobiliser la jambe dans la position voulue

RÉF. DU PRODUIT :

2725

Hauteur du support vertical : 28,9 cm

Longueur du rouleau : 22,9 cm

Diamètre du rouleau : 7,6 cm

Pièces de rechange :

9120 [Clameau]

8840-P [Rouleau]

Clameau stérilisable inclus.



Conçu par Gregory Fanelli, Docteur en médecine

Stabilisateur de jambe

Utile lors d'une arthroplastie du genou pour immobiliser la jambe dans la position voulue

RÉF. DU PRODUIT :

8840

Longueur totale : 47 cm

Longueur de la poignée : 23,5 cm

Diamètre du rouleau : 7,6 cm

Pièces de rechange :

9120 [Clameau]

8840-P [Rouleau]

Facilite l'ouverture de l'articulation du genou lorsqu'une pression est exercée sur le bas de la jambe. Clameau stérilisable inclus.



Conçu par Gregory Fanelli, Docteur en médecine



Porte-jambe arthroscopique de Stanton

Conçu pour maintenir fermement plusieurs tailles de jambes pendant une arthroscopie

- ▶ Le porte-jambe coulissant peut être réglé pour convenir à des mollets fins ou à des cuisses charnues
- ▶ La goupille de verrouillage empêche tout écartement des plaques latérales
- ▶ La bande peut être placée en haut ou en bas en passant dans les trous des plaques latérales afin de s'adapter à la taille des membres
- ▶ La bande est solidement fixée à l'aide d'un fermoir à dents
- ▶ La tige de support, une fois insérée dans un clameau standard, évite tout risque de rotation

RÉF. DU PRODUIT :

4045

Dimensions : 42 cm de long x 21,6 cm de haut x 8,9 cm de large
Compatible avec des jambes mesurant 10 cm à 28 cm

Pièces de rechange

4045-S [Bande]

Longueur totale : 71,2 cm

Conçu par John Stanton, Docteur en médecine

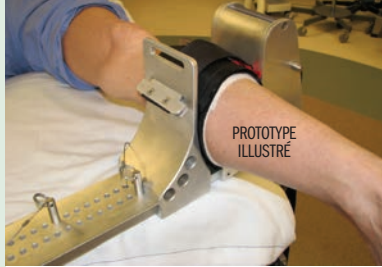

Positionneur de genou arthroscopique de George

Fournit un soutien latéral et supérieur qui permet au valgus d'ouvrir le compartiment médian

La forme ne comprime pas la cuisse et évite ainsi de mettre en place un garrot au niveau de la cuisse. Le dispositif peut par ailleurs être facilement pivoté sans compromettre le champ stérile. Utilisé avec des clameaux de table d'opération standard, ce dispositif peut être facilement relevé ou abaissé pour s'adapter à toutes les tailles de cuisse.

RÉF. DU PRODUIT :

2735

Hauteur totale : 55,9 cm
Hauteur du support vertical : 30,5 cm
Largeur du coussinet : 7,6 cm

Pièces de rechange

2735-P [Coussinet]

Conçu par Michael S. George, Docteur en médecine



Barre d'écarteur fémoro-tibial avec revêtement

Conçue pour séparer le fémur et le tibia après la mise en place des composants de l'implant

L'extrémité possède un revêtement pour protéger les surfaces du composant contre les rayures.

RÉF. DU PRODUIT :

1820

Longueur totale : 33 cm
Surface avec revêtement : 10,2 cm
Largeur de la lame : 13 mm



Écarteur Ortho étalonné sans dents

Contribue à séparer le fémur et le tibia pendant les procédures d'arthroscopie du genou

- ▶ Cet instrument peut également être utilisé dans les interventions du rachis où la crémaillère étalonnée (en mm) permet de mesurer avec précision la taille de l'ouverture, qui est particulièrement utile dans les procédures pour faciliter l'évaluation des besoins en greffons osseux.
- ▶ Également utilisé pour les interventions effectuées sur les pieds et les chevilles

RÉF. DU PRODUIT :

1842 [Petit format, lame plate]
Longueur totale : 16,5 cm
Largeur de la lame : 7 mm
Épaisseur de la lame : 1,68 mm

1843 [Format moyen, lame plate]
Longueur totale : 23,5 cm
Largeur de la lame : 10 mm
Épaisseur de la lame : 1,68 mm

1842-01 [Petit format, lame striée]
Longueur totale : 16,5 cm
Largeur de la lame : 7 mm
Épaisseur de la lame : 1,68 mm

1843-01 [Version moyenne, lame striée]
Longueur totale : 23,5 cm
Largeur de la lame : 10 mm
Épaisseur de la lame : 1,68 mm



Disponible avec des lames plates ou striées sur l'extérieur

Tenseur/Écarteur fémoro-tibial de Scott

Utilisé avant de déterminer la rotation du composant fémoral afin de tendre correctement les ligaments médian et latéral et contribue à garantir un espace en flexion stable et équilibré

Une étape importante de la technique chirurgicale utilisée lors d'une arthroplastie totale du genou est la création d'un espace en flexion symétrique équilibré. Cela peut être obtenu en tendant les ligaments médian et latéral avec les écarteurs laminaires et en faisant pivoter le composant fémoral jusqu'à ce qu'un espace rectangulaire soit créé. Le tenseur/écarteur étalonné permet au chirurgien de choisir un degré de tension reproductible dans l'espace en flexion médian ou latéral.

Dans le genou en varus, toute libération médiane requise pour équilibrer le genou en extension est effectuée en premier. Dans le genou en valgus, l'espace en flexion peut être équilibré avant l'espace en extension si le rétinaculum patellaire (mais pas le ligament latéral externe) a besoin d'être libéré pour corriger la déformation.

L'écarteur peut être utilisé avant ou après la préparation tibiale et également pendant une procédure de révision après la mise en place d'une plate-forme tibiale parfaitement alignée.

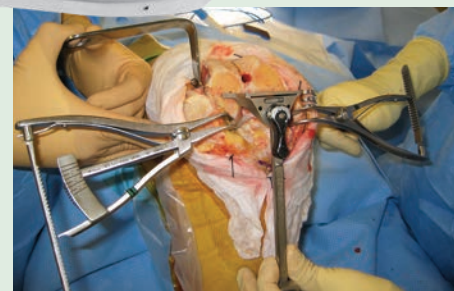

RÉF. DU PRODUIT :

1995 [Patins fixes étroits]
Longueur totale : 17,8 cm
Largeur de la lame : 7 mm
Espace d'ouverture : 40 mm

1996* [Patins fixes larges]
Longueur totale : 17,8 cm
Patins : 22 mm x 13 mm
Espace d'ouverture : 40 mm

1997 [Patins en forme de bloc larges]
Longueur totale : 17,8 cm
Patins : 23 mm x 12 mm
Espace d'ouverture : 40 mm

1998 [Patins ronds]
Longueur totale : 17,8 cm
Patins : 25 mm x 25 mm
Espace d'ouverture : 40 mm



Brevet en attente

La technique chirurgicale est disponible sur notre site Web.

Conçu par Richard Scott, Docteur en médecine*

*Modification du patin pour créer le modèle de patin fixe large conçue par Raymond H. Kim, Docteur en médecine

Quatre configurations de patins sont disponibles

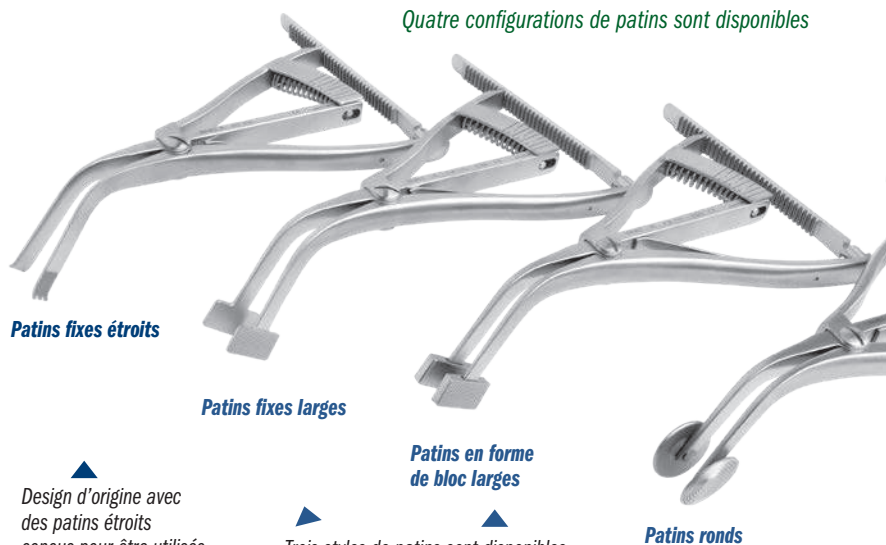

Patins fixes étroits

Patins fixes larges

Patins en forme de bloc larges

Patins ronds

Design d'origine avec des patins étroits conçus pour être utilisés avant de pratiquer les incisions fémorales et tibiales.

Trois styles de patins sont disponibles après la réalisation des incisions.



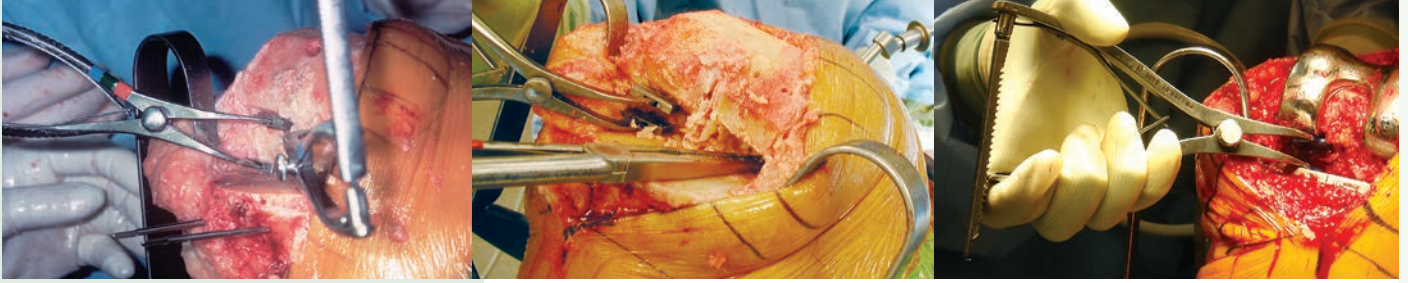

Écarteurs fémoro-tibiaux étalonnés

Permettent de séparer le fémur et le tibia lors d'une arthroplastie totale du genou

Version à verrouillage rapide

Fournit un contrôle précis et évite toute libération involontaire.

Version avec patins revêtus

Permet de protéger les surfaces du composant contre les rayures et sa forme légèrement cambrée apporte de la stabilité au niveau des surfaces d'articulation incurvées.



Patins striés horizontaux

Patins en forme de diamant

Patins avec revêtement

RÉF. DU PRODUIT :

PETIT FORMAT

1850 [Petit format avec striés horizontaux]
Longueur totale : 17,8 cm
Patins : 23 x 12 mm
Largeur d'ouverture : 39 mm

1850-D [Petit format avec patins en forme de diamant]
Longueur totale : 17,8 cm
Patins : 23 x 12 mm
Largeur d'ouverture : 39 mm

1850-01 [Petit format avec patins revêtus]
Longueur totale : 17,8 cm
Patins : 18 x 15 mm
Largeur d'ouverture : 39 mm

1865 [Petit format avec patin rond]
Longueur totale : 17,8 cm
Pads : 25 x 25 mm
Opens to 39 mm



Petit format - 17,8 cm

Petit format avec striés horizontaux

Petit format avec patins revêtus

Petit format avec patin rond



RÉF. DU PRODUIT :

FORMAT MOYEN

1855 [Format moyen avec patins striés horizontaux]
Longueur totale : 25,4 cm
Patins : 23 x 14 mm
Largeur d'ouverture : 50 mm

1855-SL [Format moyen avec système de verrouillage rapide et striés horizontaux]
Longueur totale : 25,4 cm
Patins : 23 x 14 mm
Largeur d'ouverture : 50 mm

1866 [Format moyen avec patins ronds]
Longueur totale : 25,4 cm
Patins : 25 x 25 mm
Largeur d'ouverture : 50 mm

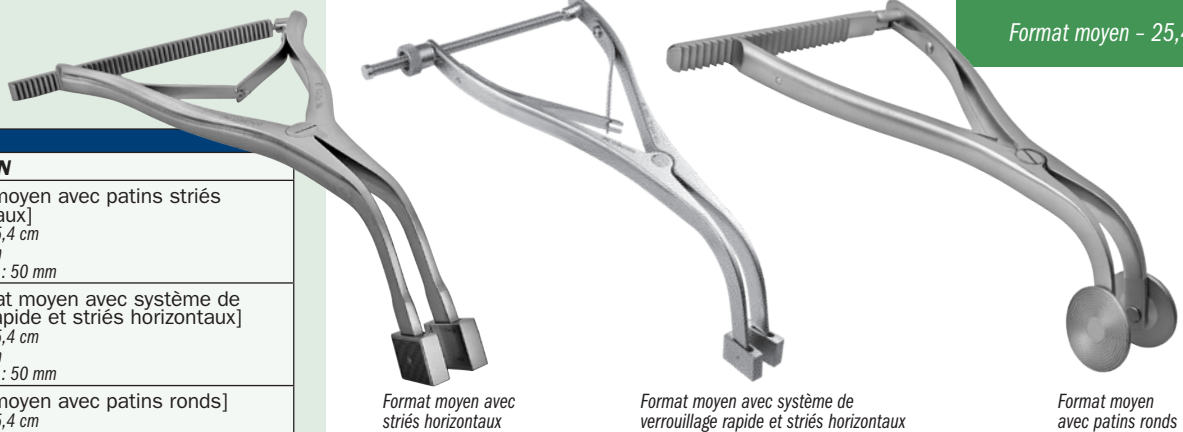

Format moyen - 25,4 cm

Format moyen avec striés horizontaux

Format moyen avec système de verrouillage rapide et striés horizontaux

Format moyen avec patins ronds

Speed lock modification Conçu par Nasim A. Rana, Docteur en médecine



RÉF. DU PRODUIT :

GRAND FORMAT

1860 [Grand format avec striés horizontaux]
Longueur totale : 30,5 cm
Patins : 25 x 16 mm
Largeur d'ouverture : 65 mm



Grand format - 30,5 cm

Grand format avec striés horizontaux



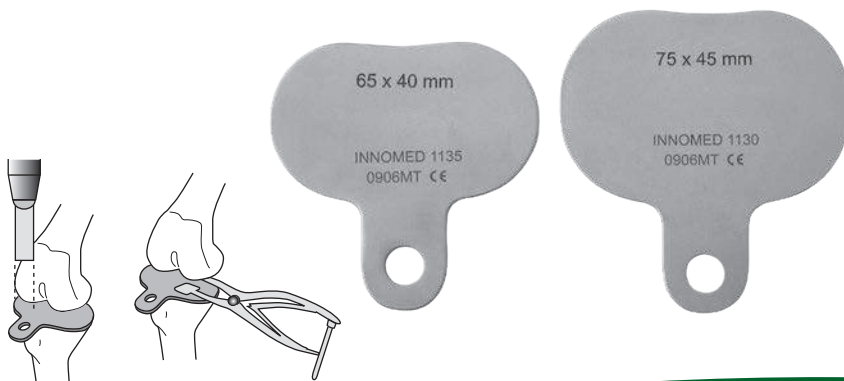

Écarteur fémoro-tibial d'équilibrage de l'espace de Lombardi

Conçu pour faciliter la séparation fémoro-tibiale pendant les interventions du genou. Les patins sont distants de 20 mm et parallèles

RÉF. DU PRODUIT :

Patins striés horizontaux

1878 [Grand format]
Longueur totale : 23,5 cm
Patins : 22 mm x 13 mm
Largeur d'ouverture : 50 mm

1877 [Petit format]
Longueur totale : 17,8 cm
Patins : 22 mm x 13 mm
Largeur d'ouverture : 35 mm

Patins en forme de diamant

1878-D [Grand format]
Longueur totale : 23,5 cm
Patins : 22 mm x 13 mm
Largeur d'ouverture : 50 mm

1877-D [Petit format]
Longueur totale : 17,8 cm
Patins : 22 mm x 13 mm
Largeur d'ouverture : 35 mm



Conçu par Adolph V. Lombardi Jr., Docteur en médecine

La poignée étalonnée de l'écarteur permet de déterminer avec précision l'espace et d'utiliser deux écarteurs pour faciliter l'équilibrage des ligaments.



Écarteur fémoro-tibial de Lombardi

Les patins fins facilitent la séparation fémoro-tibiale pendant une arthroscopie totale du genou

RÉF. DU PRODUIT :

Patins striés horizontaux

1875 [Grand format]
Longueur totale : 23,5 cm
Patins : 22 mm x 13 mm
Largeur d'ouverture : 50 mm

1876 [Petit format]
Longueur totale : 17,8 cm
Patins : 22 mm x 13 mm
Largeur d'ouverture : 35 mm

Patins en forme de diamant

1875-D [Grand format]
Longueur totale : 23,5 cm
Patins : 22 mm x 13 mm
Largeur d'ouverture : 50 mm

1876-D [Petit format]
Longueur totale : 17,8 cm
Patins : 22 mm x 13 mm
Largeur d'ouverture : 35 mm

Conçu par Adolph V. Lombardi Jr., Docteur en médecine



Plaques de protection tibiale de Sorrells

Conçues pour protéger la surface du tibia

RÉF. DU PRODUIT :

1130 [Grand format] 7,5 cm x 4,5 cm

1135 [Petit format] 6,5 cm x 4 cm



Conçu par R. Barry Sorrells, Docteur en médecine

Système de mise sous tension de l'équilibrage de l'espace dans une reprise du genou de Lawrence

Conçu pour faciliter la mise sous tension des ligaments médian et latéraux lors d'une arthroplastie totale du genou et peut contribuer à éviter l'impact d'un bloc 4-en-1

RÉF. DU PRODUIT :

1896-01 [Jeu – Gauche et droite]

Composants également disponibles à l'unité :

1896-01L [Gauche]

Longueur totale : 23,5 cm

Diamètre du rouleau : 2,5 cm

1896-01R [Droit]

Longueur totale : 23,5 cm

Diamètre du rouleau : 2,5 cm



Conçu par Jeffrey M. Lawrence, Docteur en médecine

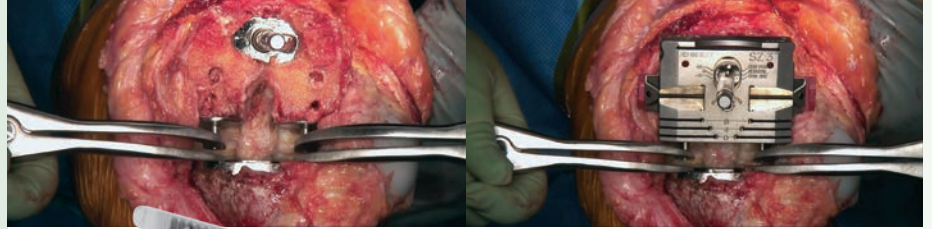

Protecteur du LCP de Meftah

Conçu pour protéger le ligament croisé postérieur lors d'une arthroplastie totale du genou de conservation du ligament croisé pendant la découpe tibiale proximale

Le protecteur du LCP peut être utilisé efficacement avant la découpe tibiale. Il est incurvé au niveau de son extrémité distale afin de pouvoir être placé sur le LCP depuis le côté supérieur/postérieur en donnant quelques coups. La lame en forme d'éventail épouse alors les contours du LCP et pénètre dans l'os (sans dépasser 5 mm) et « couvre » le LCP. Le protecteur reste en place jusqu'à ce que la découpe tibiale soit effectuée au moyen d'une scie afin d'amortir les éventuels coups et de protéger le LCP.

RÉF. DU PRODUIT :

3221

Longueur totale : 20,3 cm



Conçu par Morteza Meftah, Docteur en médecine

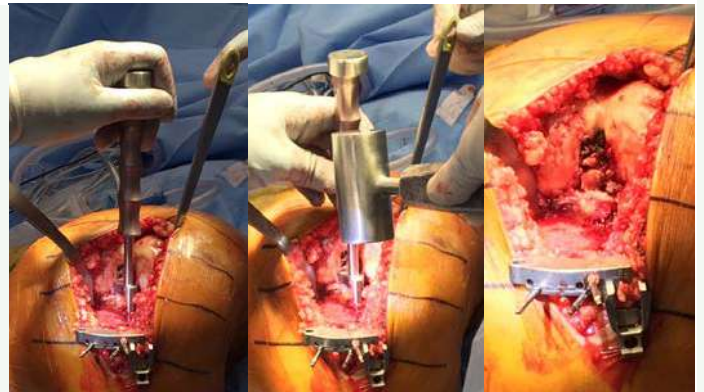
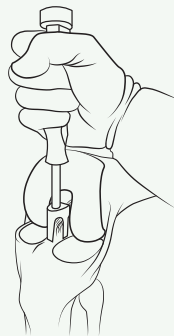

Guide de l'angle trans-sulcus

Facilite le tracé de la ligne trans-sulcus

Un trait est tracé sous la partie la plus profonde de la gorge trochléenne (ligne de Whiteside) à l'aide d'un stylo feutre ou d'un cautéris. La tige du guide est introduite dans le trou pratiqué dans le fémur pour le guide d'alignement intra-médullaire. Le guide de l'angle trans-sulcus est ensuite pivoté jusqu'à ce que la ligne du guide soit alignée avec la ligne de Whiteside. Un trait est alors tracé le long du bas du guide.

RÉF. DU PRODUIT :

1160

Dimensions : 5,7 cm x 1,9 cm

Profondeur de la tige : 3,8 cm



Conçu par Richard Scott, Docteur en médecine



Un trait est tracé le long du bas du guide





Ostéotome décalé large

Conçu pour retirer les ostéophytes à partir des condyles fémoraux postérieurs lors d'une arthroplastie du genou

RÉF. DU PRODUIT :

4920
Largeur de la lame : 18,5 mm
Longueur totale : 22,9 cm



Conçu par Paul Lotke, Docteur en médecine & Adam Rosen, DO



Ostéotome décalé de Lotke

Conçu pour retirer les ostéophytes à partir des condyles fémoraux postérieurs lors d'une arthroplastie du genou

RÉF. DU PRODUIT :

4935
Largeur de la lame : 13 mm
Longueur totale : 22,9 cm



Conçu par Paul Lotke, Docteur en médecine



Ostéotome décalé de Dennis

Conçu pour retirer les ostéophytes à partir des condyles fémoraux postérieurs lors d'une arthroplastie du genou

RÉF. DU PRODUIT :

4935-W
Largeur de la lame : 18,5 mm
Longueur totale : 22,9 cm



Conçu par Douglas Dennis, Docteur en médecine et Paul Lotke, Docteur en médecine



Écarteur de genou de stabilisation postérieure de Meckel

Conçu pour fournir une translation antérieure améliorée du tibia lors d'une arthroplastie totale du genou postéro-stabilisée

La lame de 15 mm de profondeur de l'écarteur exerce un effet de levier vers l'avant sur le tibia (en plaçant la pointe sur le tibia postérieur et en utilisant le bloc de la section à lame centrale pour soulever le fémur distal) après la réalisation de la découpe carrée dans le fémur distal.

RÉF. DU PRODUIT :

4538
Longueur totale : 24,5 cm
Largeur de la lame : 20 mm
Profondeur de la lame : 15 mm



Conçu par Christopher M. Meckel, Docteur en médecine

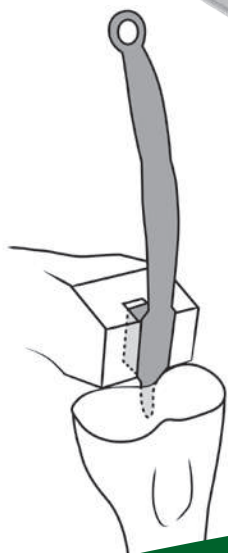

Systèmes d'écarteurs auto statiques pour le genou

Permet de libérer les assistants tout en offrant une exposition d'excellente qualité

Le système d'écarteurs pour le genou maintient les écarteurs à l'aide de bandes Velcro®. Ce dispositif permet de dégager la zone d'intervention du chirurgien et de libérer les assistants. Cinq styles d'écarteurs sont disponibles. Deux longueurs de bandes sont proposées. Les écarteurs et les bandes sont autoclavables. Les écarteurs peuvent être utilisés seuls ou en association.

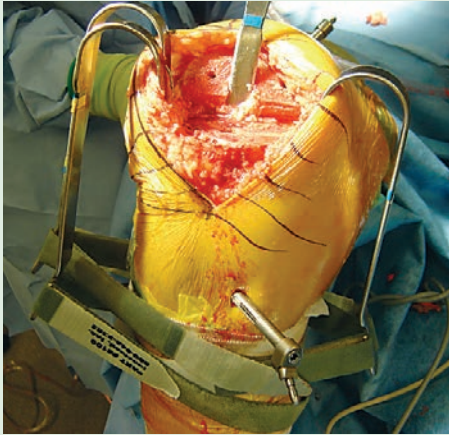

Conçu par S. David Stulberg, Docteur en médecine

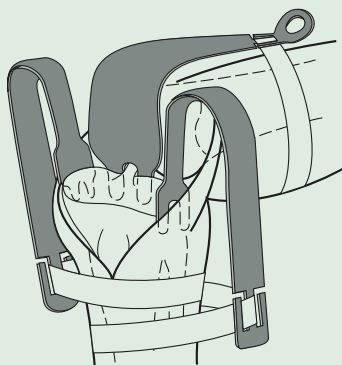
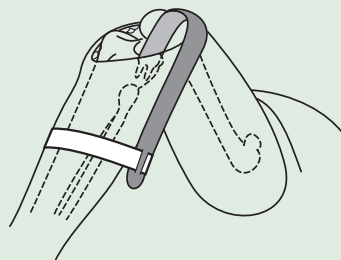
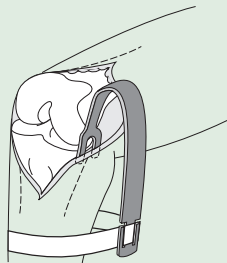
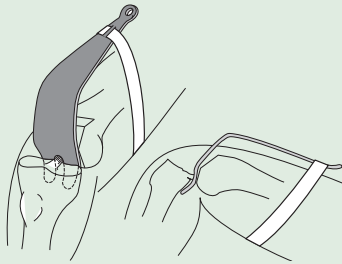

Écarteur LCP large avec bande modifié pour les interventions mini invasives

RÉF. DU PRODUIT :

3515

Longueur totale : 25,4 cm

Largeur de la lame au-dessus des fourches : 34 mm

Largeur de la fourche : 8,5 mm | 17 mm Espace | 8,5 mm



Écarteur LCP large avec bande

RÉF. DU PRODUIT :

3525

Longueur totale : 25,4 cm

Largeur de la lame au-dessus des fourches : 57 mm

Largeur de la fourche : 8,5 mm | 17 mm Espace | 8,5 mm



Écarteur du ligament latéral à une fourche avec bande

RÉF. DU PRODUIT :

6650

Longueur totale : 21 cm

Largeur de la lame : 14 mm



Écarteur du ligament latéral à fourche longue avec bande

RÉF. DU PRODUIT :

6630

Longueur totale : 20,3 cm

Largeur totale de la lame : 21 mm

Largeur de la fourche : 4,5 mm | 12 mm Espace | 4,5 mm



Écarteur du ligament latéral à fourche courte avec bande de Stubbs

RÉF. DU PRODUIT :

6640

Longueur totale : 20,3 cm

Largeur de la lame au-dessus des fourches : 27 mm

Largeur de la fourche : 4,8 mm | 3,4 mm Espace | 4,8 mm

Conçu par B. Stubbs,
Docteur en médecine

Bande

RÉF. DU PRODUIT :

Vendu par lots de 10

8100-P [Bande longue - Fémur]

8120-P [Bande courte - Tibia]



*Velcro® est une marque déposée de Velcro U.S.A.



Écarteur de Chandler modifié par Bolanos

Utilisé pour rétracter les tissus de l'os

RÉF. DU PRODUIT :

3222
Longueur totale : 19,1 cm
Largeur de la lame au point le plus large : 2,54 cm



Conçu par Alberto Bolanos, Docteur en médecine



19 mm



OrthoLucent™ 19 mm



Écarteurs de Chandler

Utilisés pour rétracter les tissus de l'os. Ils sont utiles pour effectuer une exposition postérieure du tibia lors des interventions mini invasives

Ils permettent au chirurgien de rétracter les tissus mous de l'os et ils peuvent être utilisés dans les interventions effectuées sur la hanche et le genou. La poignée est cambrée pour rester en dehors du champ de vision et du site d'intervention. Trois tailles de lames sont disponibles : 16 mm, 19 mm et 25,4 mm.

La version OrthoLucent™ a été fabriquée à partir d'un composite résistant et léger en fibres carbone/PEEK, qui est totalement radio-transparent. Il peut être stérilisé à la vapeur et protège les surfaces des composants contre les rayures.

RÉF. DU PRODUIT :

3220-01 [16 mm]
Longueur totale : 23,5 cm
Largeur de la lame : 16 mm

3220-02 [19 mm]
Longueur totale : 23,5 cm
Largeur de la lame : 19 mm

3220-04 [25,4 mm]
Longueur totale : 23,5 cm
Largeur de la lame : 25,4 mm

3220-02R [OrthoLucent™ 19 mm]
Longueur totale : 23,5 cm
Largeur de la lame : 19 mm



* FABRIQUÉ EXCLUSIVEMENT POUR INNOMED EN SUISSE

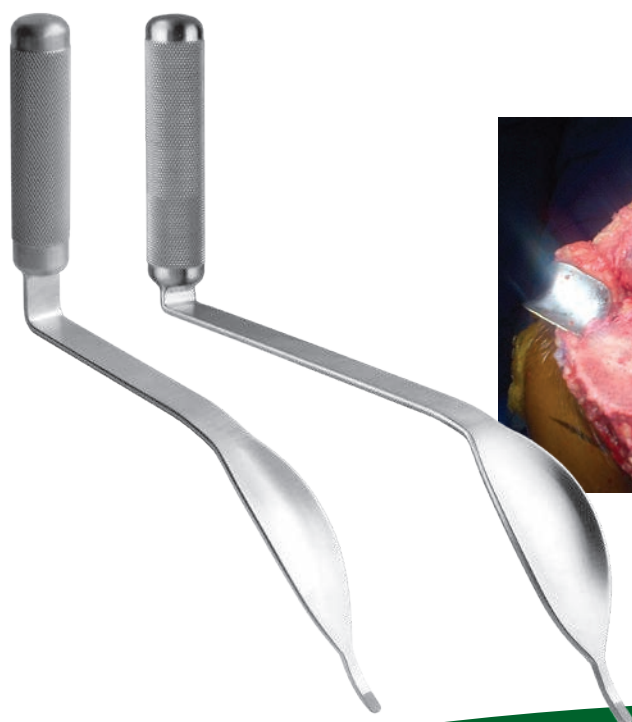

Écarteur Cobra modifié par Harwin

Conçu pour être utilisé lors des arthroplasties totales de la hanche et du genou

Lors des arthroplasties totales du genou, la lame large du grand écarteur passe au-dessus du site préparé et permet de ramener le tibia vers l'avant. Le petit écarteur facilite la rétraction des structures médianes et latérales, où la lame large et concave offre une exposition supplémentaire par rapport aux écarteurs Hohmann coudés standard. L'extrémité striée améliore la stabilité.

RÉF. DU PRODUIT :

6143 [Grand format]
Longueur totale : 37,5 cm
Largeur de la lame : 43,2 mm
Ardillon : 25 mm x 5 mm

6143-01 [Petit format]
Longueur totale : 31,8 cm
Largeur de la lame : 30 mm
Ardillon : 25 mm x 5 mm



Conçu par Steven F. Harwin, Docteur en médecine, Membre de l'American College of Surgeons

Écarteurs Hohmann coudés - Version étroite

Facilite la rétraction des tissus à la périphérie de l'articulation

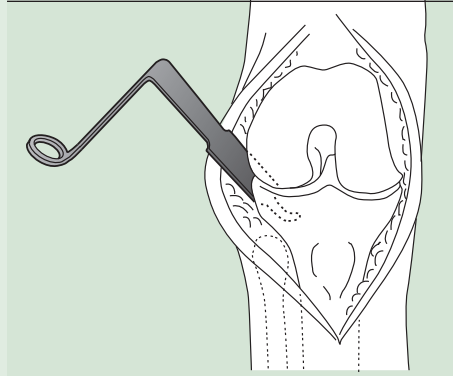

Facilite la rétraction des tissus à la périphérie de l'articulation. Il peut passer au-dessus de la périphérie de l'articulation et être maintenu en place avec la main ou des poids.

La version OrthoLucent™ a été fabriquée à partir d'un composite résistant et léger en fibres carbone/PEEK, qui est totalement radio-transparent. Il peut être stérilisé à la vapeur et protège les surfaces des composants contre les rayures.

RÉF. DU PRODUIT :	
7110 [Standard]	Longueur totale : 23,8 cm Longueur de la poignée : 17,8 cm Largeur de la lame : 19 mm Profondeur à partir de l'incurvation : 12,1 cm
7110-R* [Pointe étroite OrthoLucent™]	Longueur totale : 23,8 cm Longueur de la poignée : 17,8 cm Largeur de la lame : 19 mm Profondeur à partir de l'incurvation : 12,1 cm
7110-01 [Poignée extra-longue]	Longueur totale : 29,2 cm Longueur de la poignée : 25,4 cm Largeur de la lame : 19 mm Profondeur à partir de l'incurvation : 12,1 cm
7111 [Avec un embout agrippant]	Longueur totale : 23,8 cm Longueur de la poignée : 17,8 cm Largeur de la lame : 19 mm Profondeur à partir de l'incurvation : 10,8 cm
7115 [Pointe courte et étroite]	Longueur totale : 21,9 cm Longueur de la poignée : 17,8 cm Largeur de la lame : 19 mm Profondeur à partir de l'incurvation : 11,2 cm
7115-01 [Pointe courte et poignée extra-longue]	Longueur totale : 27,9 cm Longueur de la poignée : 25,4 cm Largeur de la lame : 19 mm Profondeur à partir de l'incurvation : 10,8 cm
7115-03 [Pointe extra-profonde]	Longueur totale : 31,1 cm Longueur de la poignée : 24,8 cm Largeur de la lame : 19 mm Profondeur à partir de l'incurvation : 15,9 cm

La version à pointe courte a été conçue par Carl DiRaimondo, Docteur en médecine
Modification de la conception à embout agrippant par Alfred A. Durham, Docteur en médecine



* FABRIQUÉ EXCLUSIVEMENT
POUR INNOMED EN SUISSE

Écarteurs Hohmann coudés - Version large

Facilite la rétraction des tissus à la périphérie de l'articulation

RÉF. DU PRODUIT :	
6590 [Standard]	Longueur totale : 23,8 cm Longueur de la poignée : 17,8 cm Largeur de la lame : 41 mm Profondeur à partir de l'incurvation : 12,1 cm
6590-01 [Poignée extra-longue]	Longueur totale : 27,9 cm Longueur de la poignée : 22,9 cm Largeur de la lame : 41 mm Profondeur à partir de l'incurvation : 14 cm

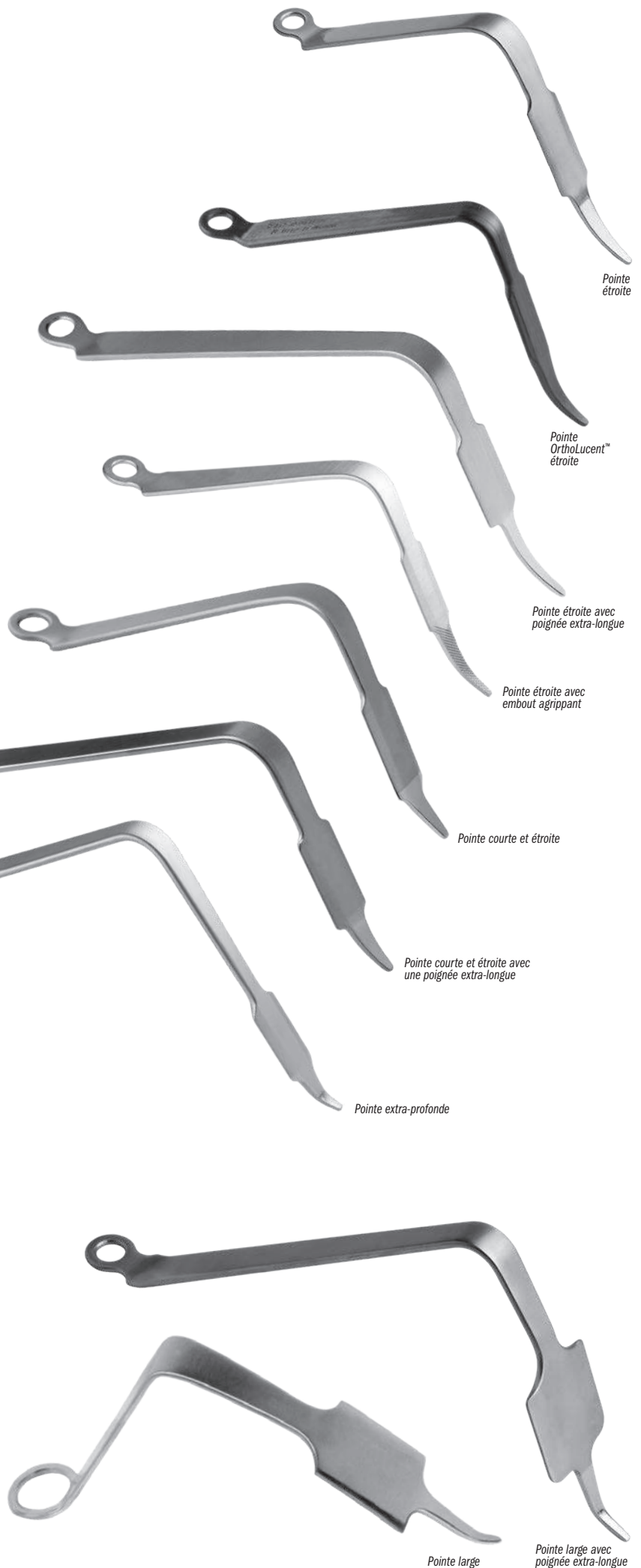

Pointe étroite

Pointe OrthoLucent™ étroite

Pointe étroite avec poignée extra-longue

Pointe étroite avec embout agrippant

Pointe courte et étroite

Pointe courte et étroite avec une poignée extra-longue

Pointe extra-profonde

Pointe large

Pointe large avec poignée extra-longue

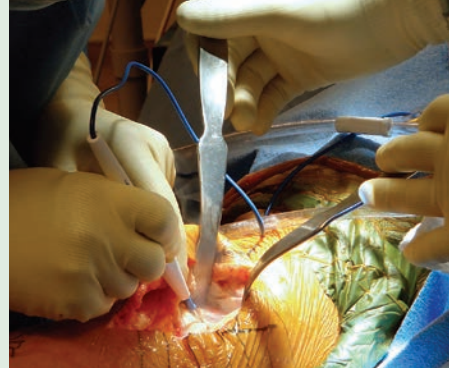

Écarteurs Hohmann modifiés

La forme de la poignée a été modifiée pour améliorer l'effet de levier et la visualisation

Utile pour rétracter les tissus situés à proximité de l'os. Il peut être maintenu en place manuellement ou en utilisant des poids.

La version OrthoLucent™ a été fabriquée à partir d'un composite résistant et léger en fibres carbone/PEEK, qui est totalement radio-transparent. Il peut être stérilisé à la vapeur et protège les surfaces des composants contre les rayures.

RÉF. DU PRODUIT :
4535 [Version étroite] Longueur totale : 25,4 cm Largeur de la lame : 14 mm
4535-R* [Pointe étroite OrthoLucent™] Longueur totale : 25,4 cm Largeur de la lame : 18 mm
4535-01 [Pointe étroite extra-profonde] Longueur totale : 29,5 cm Largeur de la lame : 16,4 mm
4545 [Pointe courte et étroite] Conçu par Carl DiRaimondo, Docteur en médecine Longueur totale : 24,1 cm Largeur de la lame : 14 mm
6595 [Version large] Longueur totale : 25,4 cm Largeur de la lame : 42,5 mm
6595-01 [Pointe large extra-profonde] Longueur totale : 29,2 cm Largeur de la lame : 42,5 mm



* FABRIQUÉ EXCLUSIVEMENT POUR INNOMED EN SUISSE

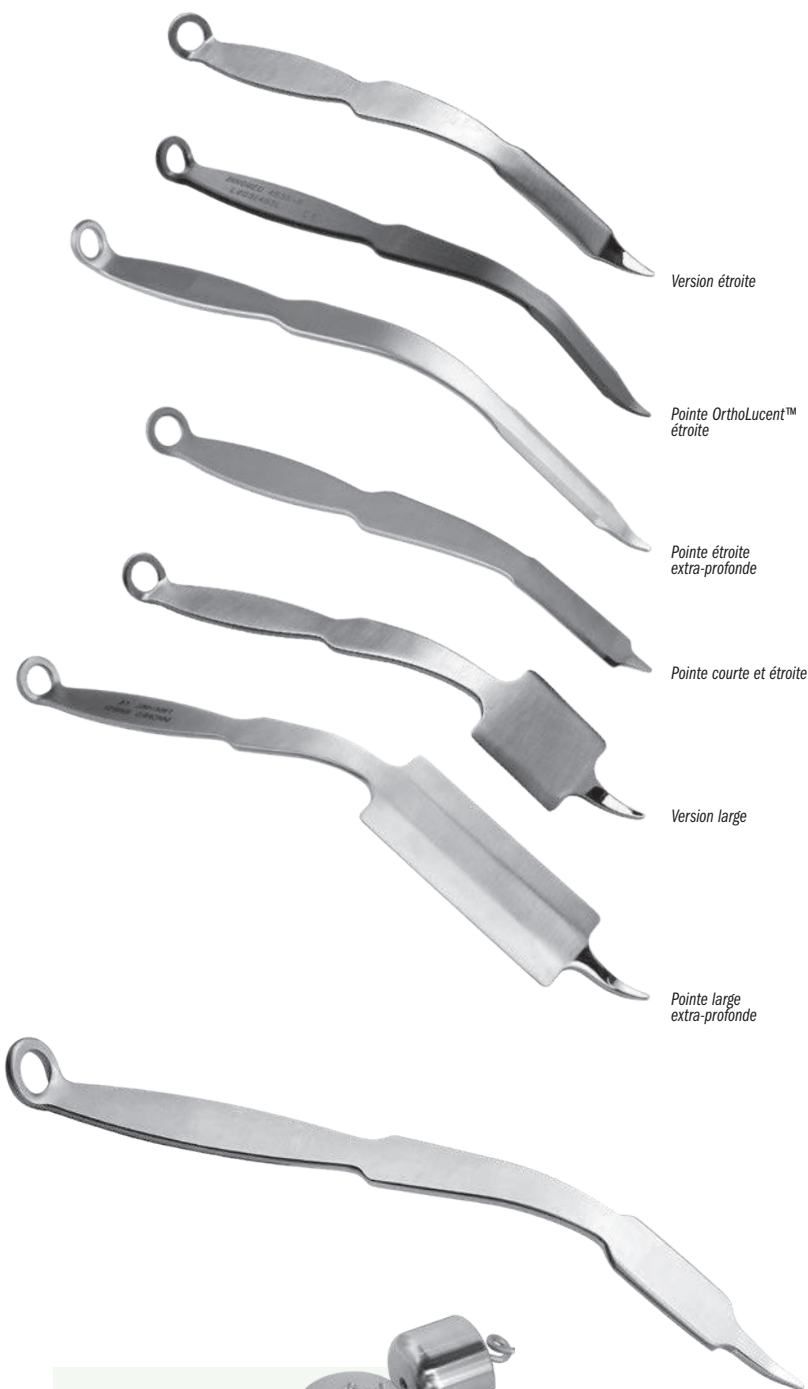

Version étroite

Pointe OrthoLucent™ étroite

Pointe étroite extra-profonde

Pointe courte et étroite

Version large

Pointe large extra-profonde

Poids modulaires

Utilisés pour immobiliser les écarteurs



RÉF. DU PRODUIT :

3430-01	0,68 kg
3430-02	0,91 kg
3430-03	1.13 kg avec crochet de fixation



Écarteur Hohmann modifié par Wetzel

La pointe longue est conçue pour être placée autour, sur ou dans les structures osseuses avant d'exercer un effet de levier vers l'arrière pour rétracter les tissus

La forme cambrée de la poignée améliore l'effet de levier et la visualisation. Il peut être maintenu en place avec la main ou des poids.

RÉF. DU PRODUIT :
4539 Longueur totale : 25,4 cm Largeur de la lame : 21,5 mm



Conçu par Robert Wetzel, Docteur en médecine avec Todd McKinley, Docteur en médecine

Écarteur de genou utilitaire MIS

Utilisé de manière interchangeable pour effectuer une exposition médiale, une exposition latérale et pour faciliter l'exposition postérieure du tibia

Permet de garder les mains en dehors du champ de vision tout en offrant une rétraction lors des interventions du genou mini invasives.

RÉF. DU PRODUIT :
3220-03 Longueur totale : 22,9 cm Largeur de la lame : 16 mm



Conçu par William Robb, Docteur en médecine



Écarteurs de genou à 45°

Conçus pour être utilisés autour du genou

RÉF. DU PRODUIT :

6290-00-075 [Grand format]
Longueur totale : 23,2 cm

6290-00-076 [Petit format]
Longueur totale : 20 cm

6290-00-077 [Format moyen]
Longueur totale : 23,2 cm

6290-00-078 [Format moyen droit]
Longueur totale : 23,2 cm



Écarteur de genou concave

Rétracte les tissus mous du fémur et du tibia

Utilisé pendant une arthroplastie totale du genou pour rétracter les tissus mous du fémur et du tibia. La lame est conçue pour s'incurver autour du fémur distal et du plateau tibial.

RÉF. DU PRODUIT :

6720 [Standard]
Longueur totale : 24,4 cm
Largeur de la lame : 15 mm

6720-01 [Version étroite]
Longueur totale : 24,4 cm
Largeur de la lame : 9 mm

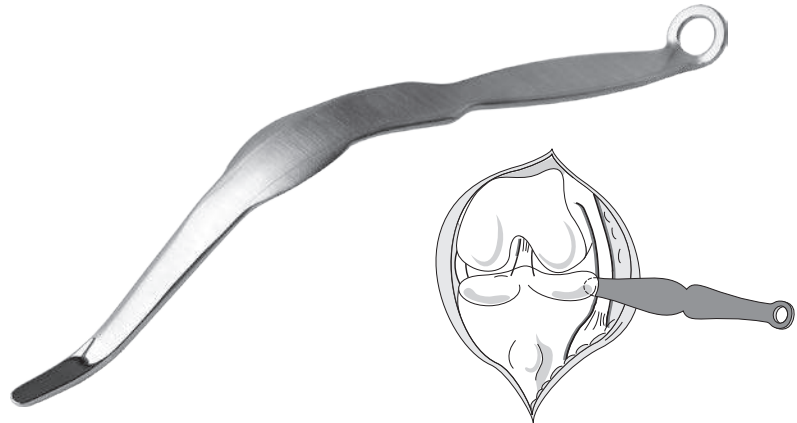

Écarteur de genou utilitaire de Roose

Utilisé pour rétracter les tissus mous latéralement ou médialement et pour la luxation antérieure du tibia pendant l'insertion de la prothèse tibiale

La courbure et la largeur sont conçues pour rétracter les tissus mous et offrir une excellente visualisation de la structure osseuse.

RÉF. DU PRODUIT :

4532
Longueur totale : 22,9 cm
Largeur de la lame (au-dessus de son extrémité) : 14 mm



Conçu par Paul Roose, DO

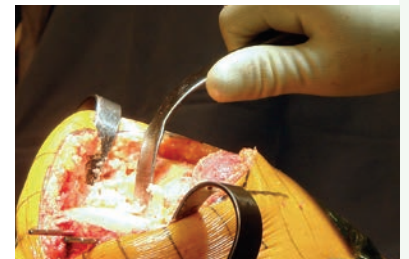

Écarteur du ligament latéral

Contribue à protéger le ligament collatéral latéral pendant l'exposition du tibia proximal

Il est conçu pour être utilisé lors d'une arthroplastie totale du genou et se place entre le ligament latéral et l'os pour protéger le ligament et exposer le tibia proximal. La double fourche empêche le balancement de l'écarteur et facilite l'insertion. L'écarteur est courbé afin de ne pas se trouver dans le champ de vision du chirurgien.

RÉF. DU PRODUIT :

6620
Longueur totale : 20,3 cm
Largeur de la fourche : 5 mm | 11 mm Espae | 5 mm

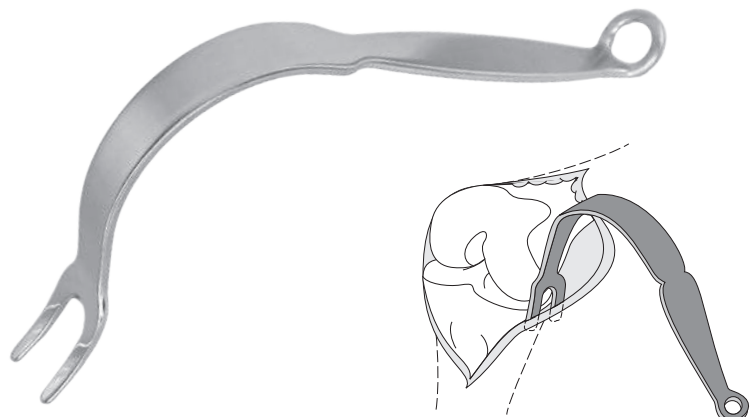

Écarteurs de tissus mous latéraux de Baldwin

Conçus pour rétracter le coussin graisseux et les tissus mous lors d'une arthroplastie totale du genou

La palette ajourée facilite la rétraction du coussin graisseux et des tissus mous pendant que la double fourche pointue pénètre dans les tissus mous. Les surfaces plates s'appuient sur le côté du tibia et évitent tout risque de rotation de l'instrument.

RÉF. DU PRODUIT :

6312 [Fourches pointues]

Longueur totale : 25,1 cm
Dimensions des patins : 38 mm x 15 mm
Profondeur de la fourche : 22 mm

6313 [Fourches mousses]

Longueur totale : 24,8 cm
Dimensions des patins : 38 mm x 15 mm
Profondeur de la fourche : 20 mm

Conçu par James L. Baldwin, Docteur en médecine

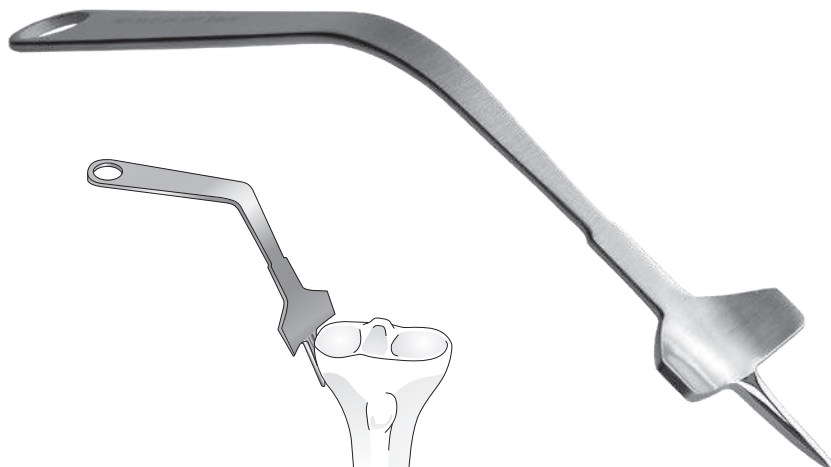
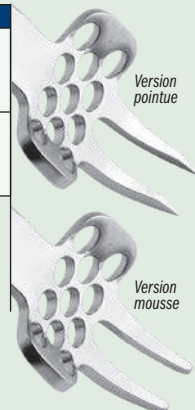

Écarteur du coussin graisseux latéral de Wubben pour une ATG

Conçu pour rétracter les tissus mous lors de l'insertion d'une prothèse totale du genou

RÉF. DU PRODUIT :

3218

Longueur totale : 25,4 cm
Largeur de la lame : 41 mm



Conçu par Robert Wubben, Docteur en médecine



Excellente solution pour les interventions du genou mini invasives

Lame étroite

Écarteur de genou en « S »

Protège les ligaments collatéraux et les structures poplitées tout en offrant une excellente visualisation de l'articulation du genou

La conception est de type auto statique et cet instrument peut être utilisé seul ou par deux. Adapté aux conceptions prothétiques de préservation ou non du ligament croisé.

RÉF. DU PRODUIT :

3720-00 [Lame large]

Longueur totale : 15,2 cm
Largeur de la lame : 20 mm

3720-01 [Lame étroite]

Longueur totale : 15,2 cm
Largeur de la lame : 10 mm

Conçu par R. Barry Sorrells,
Docteur en médecine

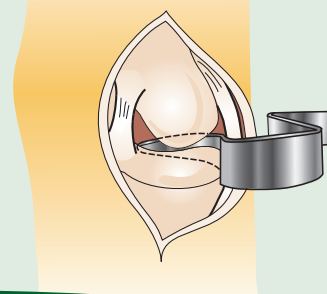

Écarteur de genou de Blount

Contribue à améliorer l'accès aux surfaces d'articulation

Conçu pour effectuer une rétraction lors d'une arthroplastie totale du genou. La longue lame étroite se place facilement au-dessus du ligament capsulaire au niveau de la ligne articulaire. Cet instrument peut également être utilisé dans les procédures de révision du genou grâce à sa facilité de mise en place autour de l'implant.

RÉF. DU PRODUIT :

4850
Longueur totale : 21,6 cm
Largeur de la fourche : 9 mm



Conçu par James B. Stiehl, Docteur en médecine

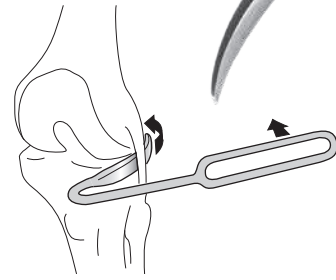
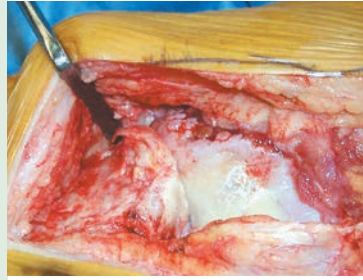

Écarteur de genou en « Z »

Contribue à améliorer l'accès aux surfaces d'articulation

Conçu pour exposer le fémur et le tibia pendant une intervention du genou afin d'améliorer l'accès aux surfaces articulaires. La forme en « Z » de l'écarteur permet de dégager le champ de vision et la zone d'intervention du chirurgien.

RÉF. DU PRODUIT :

4420-00
Longueur totale : 18,4 cm
Lames : 11 mm de large, 7,6 cm de profondeur

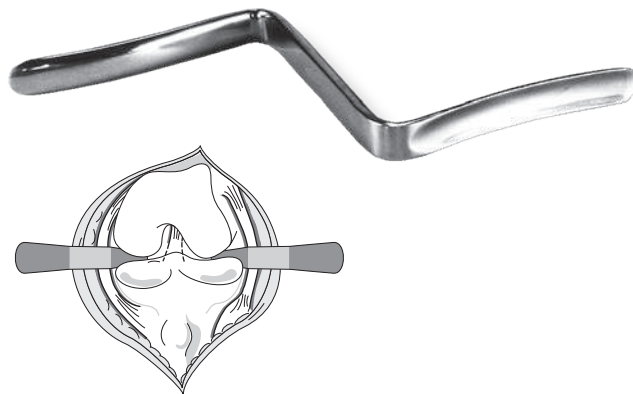

Écarteurs à deux extrémités de Rosen

Permettent de diminuer le nombre d'instruments utilisés dans le champ opératoire et réduisent le passage des instruments pendant l'intervention

RÉF. DU PRODUIT :

4005 [Army-Navy/Z]
Longueur totale : 25,4 cm
Extrémité en Z : 70 mm de profondeur, 11 mm de large
Extrémité Army Navy : 40 mm de profondeur, 15 mm de large

4010 [Richardson/Z]
Longueur totale : 25,4 cm
Extrémité en Z : 70 mm de profondeur, 11 mm de large
Extrémité de Richardson : 40 mm de profondeur, 37 mm de large

Conçu par Adam Rosen, DO



Écarteur rotulien mini invasif

RÉF. DU PRODUIT :

3220-05
Longueur totale : 22,9 cm
Largeur du patin de rotule au point le plus large : 22 mm
Largeur de la lame inférieure au point le plus large : 16 mm

Conçu par William Robb, Docteur en médecine

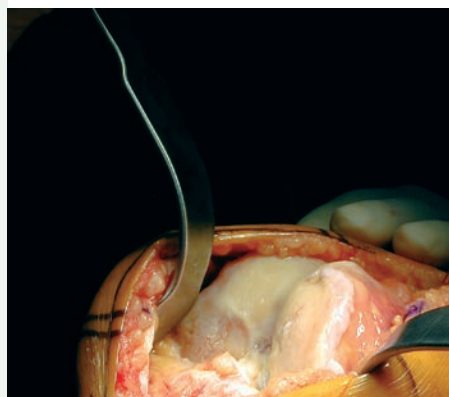

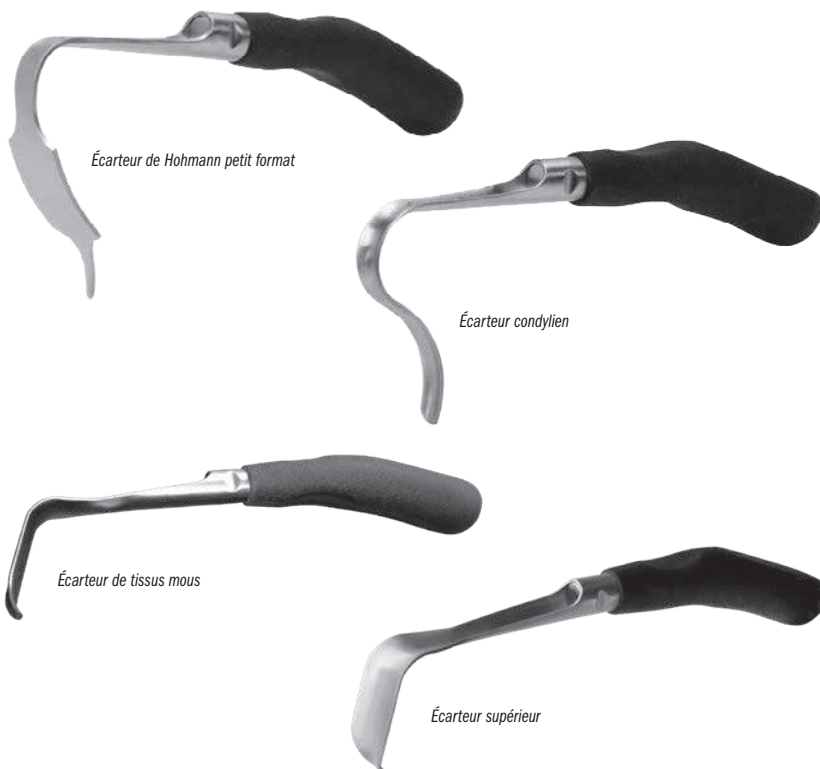
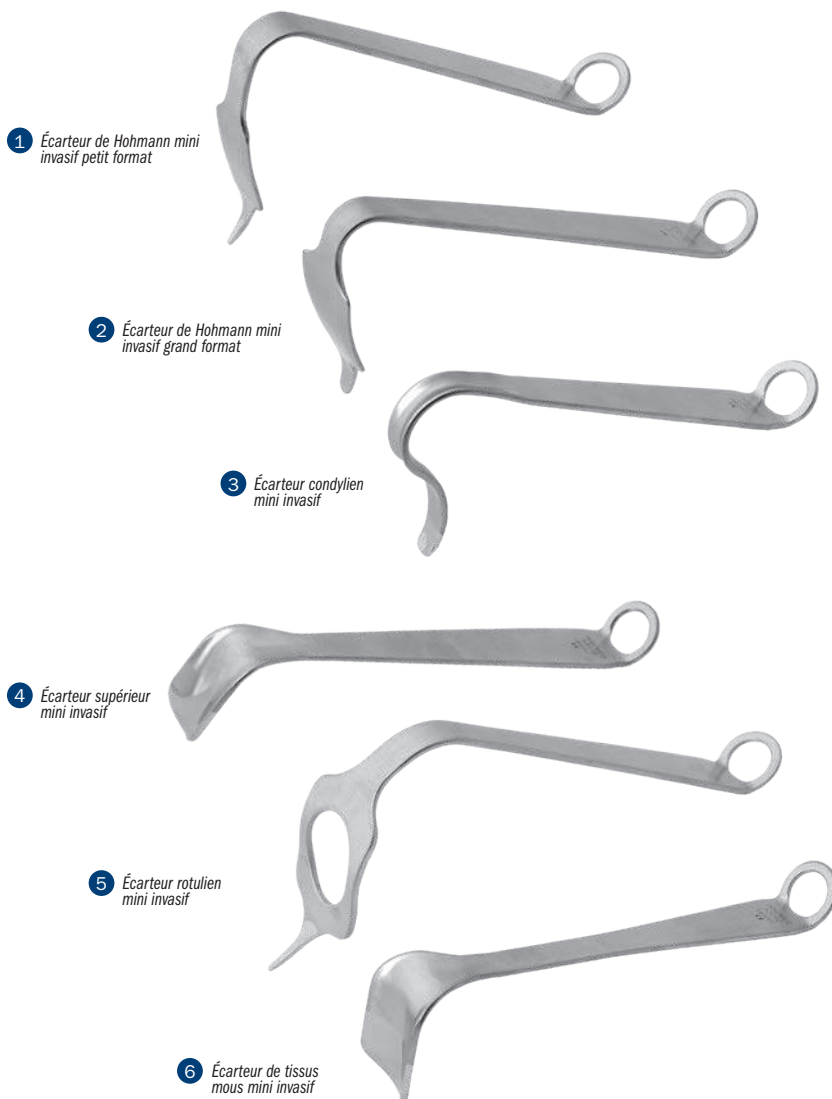

Écarteurs de genou mini invasifs

Contribuent à fournir une excellente visibilité et protection du ligament pendant une arthroplastie totale du genou et une intervention de remplacement du genou unicondylien

RÉF. DU PRODUIT :

	S3035 [Écarteur de Hohmann petit format]
1	Longueur totale : 19,1 cm Largeur de la lame : 25 mm
	S3036 [Écarteur de Hohmann grand format]
2	Longueur totale : 20,3 cm Largeur de la lame : 36 mm
	S3037 [Écarteur condylien]
3	Longueur totale : 19,1 cm Largeur de la lame : 12 mm



	S3038 [Écarteur supérieur]
4	Longueur totale : 22,2 cm Largeur de la lame : 31 mm
	S3039 [Écarteur rotulien]
5	Longueur totale : 26 cm Largeur de la lame : 45 mm
	S3042 [Écarteur de tissus mous]
6	Longueur totale : 22,2 cm Largeur de la lame : 36 mm



Écarteur de genou avec poignées ergonomiques

Contribuent à fournir une excellente visibilité et protection du ligament pendant une arthroplastie totale du genou et une intervention de remplacement du genou unicondylien

La poignée en silicone réduit la fatigue.

RÉF. DU PRODUIT :

	SS3035 [Écarteur de Hohmann petit format]
	Longueur totale : 17,8 cm Largeur de la lame : 25 mm
	SS3037 [Écarteur condylien]
	Longueur totale : 17,8 cm Largeur de la lame : 12 mm
	SS3038 [Écarteur supérieur]
	Longueur totale : 21 cm Largeur de la lame : 31 mm
	SS3042 [Écarteur de tissus mous]
	Longueur totale : 21 cm Largeur de la lame : 36 mm



Élévateur fémoral de Bargo

Conçu pour dévier le fémur distal vers le haut et l'éloigner du tibia proximal pendant une arthroplastie totale du genou afin de faciliter l'exposition du creux poplité et d'accéder aux tissus mous pour exciser le ménisque

Cet instrument est particulièrement utile lors de l'utilisation d'un bloc de coupe imprimé en 3D où l'accès par forage au canal intra médullaire (pour faciliter l'élévation du fémur) n'est pas disponible.

RÉF. DU PRODUIT :

3649
 Longueur totale : 17,1 cm
 Décalage de la poignée : 8,9 cm
 Longueur de la poignée : 12,7 cm
 Patin de levage : 51 mm x 41 mm



Conçu par Lonnie Bargo, CSFA



Distracteur du fémur distal

Facilite la distraction du fémur distal par rapport au tibia proximal

Il s'insère dans un trou préalablement percé dans le fémur distal. La poignée coudée permet de dévier le fémur du tibia. La partie tige intra médullaire est cannelée.

RÉF. DU PRODUIT :

4220-00 [Poignée standard]
 Longueur totale : 32,4 cm
 Décalage de la tige par rapport à la poignée : 11,4 cm
 4220-01 [Poignée coudée vers le haut]
 Longueur totale : 49,6 cm
 Longueur de la tige à partir de l'incurvation : 32,4 cm
 Décalage de la tige par rapport à la poignée : 11,4 cm

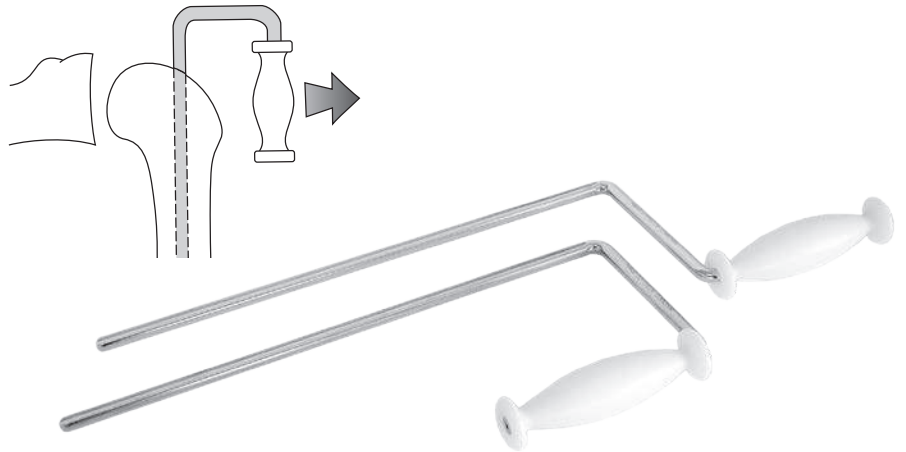

Écarteurs LCP

Conçus pour chevaucher le ligament croisé

Conçus pour chevaucher le ligament croisé et résider dans l'échancrure condylienne fémorale en permettant au chirurgien de rétracter le tibia du fémur pour améliorer l'accès. Le manche est cambré pour dégager le champ de vision du chirurgien. Des poids peuvent être utilisés pour maintenir l'écarteur en place.

La version OrthoLucent™ a été fabriquée à partir d'un composite résistant et léger en fibres carbone/PEEK, qui est totalement radio-transparent. Il peut être stérilisé à la vapeur et protège les surfaces des composants contre les rayures.

Également disponible avec un revêtement de protection spécial appliqué sur les zones de l'instrument susceptibles d'entrer en contact avec les surfaces du composant pour éviter d'endommager les surfaces articulaires.

RÉF. DU PRODUIT :

2820 [Standard]
 Longueur totale : 25,1 cm
 Largeur de la fourche : 5 mm | 10 mm Espace | 5 mm
 2820-C [Version standard avec revêtement]
 Longueur totale : 20,3 cm
 Largeur de la fourche : 5 mm | 10 mm Espace | 5 mm
 2820-R* [Version OrthoLucent™ standard]
 Longueur totale : 25,1 cm
 Largeur de la fourche : 5 mm | 10 mm Espace | 5 mm
 2825 [Fourche large]
 Longueur totale : 25,1 cm
 Largeur de la fourche : 8,5 mm | 11 mm Espace | 8,5 mm



* FABRIQUÉ EXCLUSIVEMENT POUR INNOMED EN SUISSE

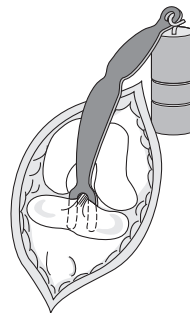
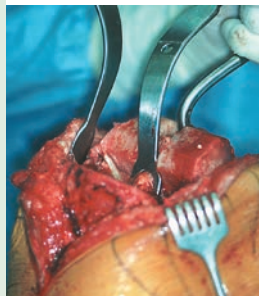

Les fourches plus larges améliorent la stabilité

Écarteur LCP mini invasif

RÉF. DU PRODUIT :

6203
 Longueur totale : 31,8 cm
 Longueur de la poignée : 15,2 cm
 Largeur de la lame : 15 mm



Conçu par S. David Stulberg, Docteur en médecine



Écarteur PLC large

Favorise l'exposition du tibia proximal pour améliorer l'accès à la surface

Conçu pour exposer le tibia proximal pendant une arthroplastie totale du genou afin d'améliorer l'accès aux surfaces articulaires. Le manche est cambré pour améliorer le champ de vision du chirurgien. Des poids peuvent être utilisés pour maintenir l'écarteur en place.

RÉF. DU PRODUIT :

3520
 Longueur totale : 25,4 cm
 Largeur de la lame au-dessus des fourches : 57 mm
 Largeur de la fourche : 8,5 mm | 17 mm Espace | 8,5 mm

Conçu par S. David Stulberg, Docteur en médecine

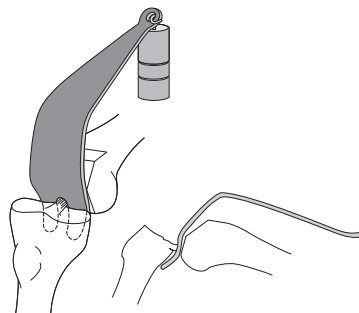
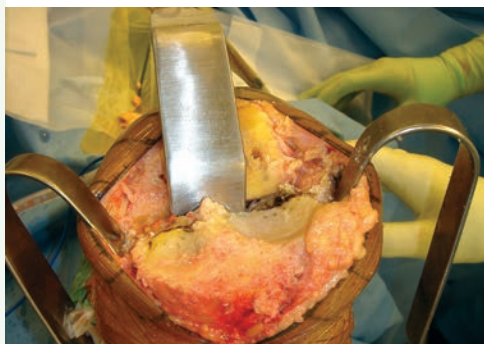

Écarteur LCP large mini invasif modifié

RÉF. DU PRODUIT :

3510 [Standard]
 Longueur totale : 25,4 cm
 Largeur de la lame au-dessus des fourches : 34 mm
 Largeur de la fourche : 8,5 mm | 17 mm Espace | 8,5 mm

3515 [Avec une bande Velcro]
 Longueur totale : 25,4 cm
 Largeur de la lame au-dessus des fourches : 34 mm
 Largeur de la fourche : 8,5 mm | 17 mm Espace | 8,5 mm

Conçu par S. David Stulberg, Docteur en médecine



Écarteur ATG tibial proximal de Lester

Facilite l'exposition de la surface coupée du tibia pour effectuer les opérations de dimensionnement, de préparation et de nettoyage pendant une arthroplastie totale du genou

Protège également les structures de tissus mous du genou postérieur du risque de lésions.

RÉF. DU PRODUIT :

4699
 Longueur totale : 30,5 cm
 Profondeur à partir de l'incurvation : 12,7 cm
 Largeur de la lame : 38 mm

Conçu par D. Kevin Lester, Docteur en médecine



Anterior Femoral Condylar Retractor

RÉF. DU PRODUIT :

3405
 Longueur totale : 12,7 cm
 Largeur de la lame au point le plus large : 45 mm

Conçu par S. David Stulberg, Docteur en médecine



Écarteur méniscal de Lipscomb

Conçu pour protéger les structures neurovasculaires pendant des réparations du ligament méniscal et extra articulaire

RÉF. DU PRODUIT :

3740
Longueur totale : 22,9 cm



Conçu par A. Brant Lipscomb, Jr., Docteur en médecine, PA.



Écarteur de réparation méniscale de Bicos

Un écarteur poplité spécifiquement conçu pour réparer le ménisque ou accéder au genou postérieur

Utilisé lorsqu'une réparation méniscale interne-externe est indiquée, le design facilite la rétraction des tissus mous postérieurs du creux poplité afin d'introduire les aiguilles de réparation méniscale.

La conception compacte de l'écarteur permet d'effectuer facilement une incision mini invasive. Sa forme unique capture les aiguilles de réparation méniscale et les dirige en dehors de l'incision postérieure pour faciliter la préhension et la réparation. La partie brillante permet de refléter l'intérieur de la plaie postérieure et facilite la visualisation et la récupération des aiguilles.

RÉF. DU PRODUIT :

2731
Longueur totale : 12,7 cm
Profondeur : 4,1 cm
Diamètre : 28 mm

Conçu par James Bicos, Docteur en médecine

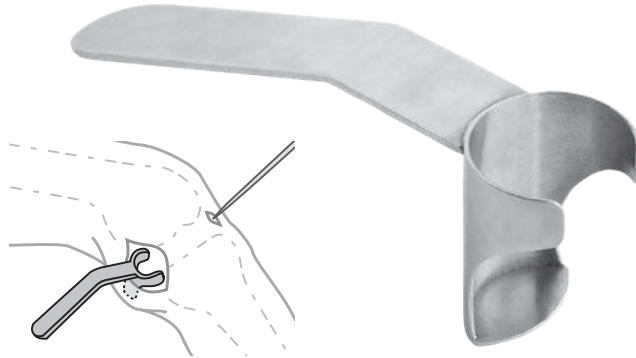

Écarteurs de l'échancrure intercondylienne de Engh

Améliorent l'exposition mini invasive du condyle fémoral médial lors d'une arthroplastie unicondylienne

RÉF. DU PRODUIT :

3230-01 [Petit format]
Largeur de la lame au niveau de la dent : 9 mm
Profondeur à partir de l'incurvation : 5,7 cm
Longueur totale : 20,6 cm

3230-02 [Format moyen]
Largeur de la lame au niveau de la dent : 10 mm
Profondeur à partir de l'incurvation : 5,7 cm
Longueur totale : 20,6 cm

3230-03 [Grand format]
Largeur de la lame au niveau de la dent : 12 mm
Profondeur à partir de l'incurvation : 5,7 cm
Longueur totale : 20,6 cm



Conçu par Gerard A. Engh, Docteur en médecine



Instruments chirurgicaux de genou unicondylien mini invasifs de Engh

RÉF. DU PRODUIT :

4920-01 [Grattoir à ciment - Droite]
Partie grattoir : 5 mm x 9 mm
Longueur totale : 21,6 cm
Longueur de la poignée : 8,9 cm

4920-02 [Grattoir à ciment - Gauche]
Partie grattoir : 5 mm x 9 mm
Longueur totale : 21,6 cm
Longueur de la poignée : 8,9 cm

4930-01 [Ostéotome décalé]
Tête de l'ostéotome : 10 mm x 10 mm
Longueur totale : 21,6 cm
Longueur de la poignée : 8,9 cm

4930-02 [Ostéotome décalé - Double courbure]
Tête de l'ostéotome : 10 mm x 10 mm
Longueur totale : 21,6 cm
Longueur de la poignée : 8,9 cm

Conçu par Gerard A. Engh, Docteur en médecine



Ostéotome décalé - Double courbure

Ostéotome décalé

Grattoir à ciment - Gauche

Grattoir à ciment - Droite

Ostéotomes décalés
Conçus pour éliminer le condyle postérieur ou les ostéophytes qui sont en saillie sur la face arrière du condyle fémoral.

Grattoirs à ciment
La conception droite et gauche permet de gratter le ciment situé autour et derrière les implants.

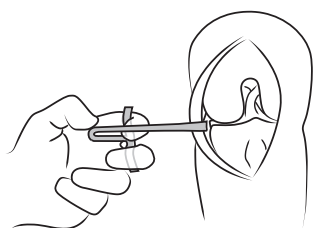
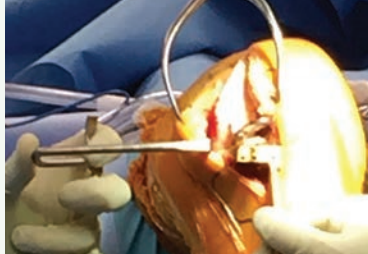

Écarteur du ligament médial/latéral uni

Conçu pour être placé dans la cavité tibiale médiale/latérale pendant la réalisation de la découpe tibiale horizontale lors d'une arthroplastie du genou unicompartimentale en rétractant et en protégeant le ligament collatéral médial et latéral

Le design ergonomique ambidextre offre un positionnement confortable et naturel de la main et améliore la protection du MCL/LCL et la facilité d'utilisation, en particulier chez les patients obèses.

RÉF. DU PRODUIT :

3632
Longueur totale : 10,8 cm
Largeur de la lame : 8,8 mm
Profondeur de la lame : 6 cm

Conçu par Kurt Kramer, PA-C



Pince de préhension des fragments tibiaux pour PUC de Rosenstein

Conçue pour faciliter le retrait des fragments osseux du tibia en un seul morceau lors d'une arthroplastie du genou unicompartimentale

La pince de préhension étroite avec son mors inférieur effilé est introduite sous le condyle fémoral en contribuant à sécuriser le fragment tibial sur toute sa longueur et à le retirer sans le casser. Le design coudé évite que les mains du chirurgien ne se trouvent dans le champ de vision et améliore ainsi la visualisation.

RÉF. DU PRODUIT :

1720
Longueur totale : 25,4 cm
Dimensions du mors : 36,6 mm x 18,3 mm
Épaisseur du mors inférieur : 1,2 mm



Conçu par Alexander D. Rosenstein, Docteur en médecine

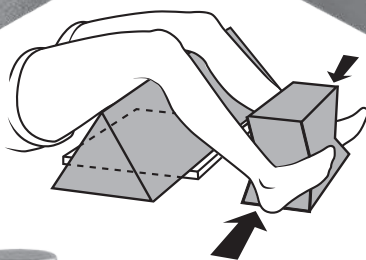
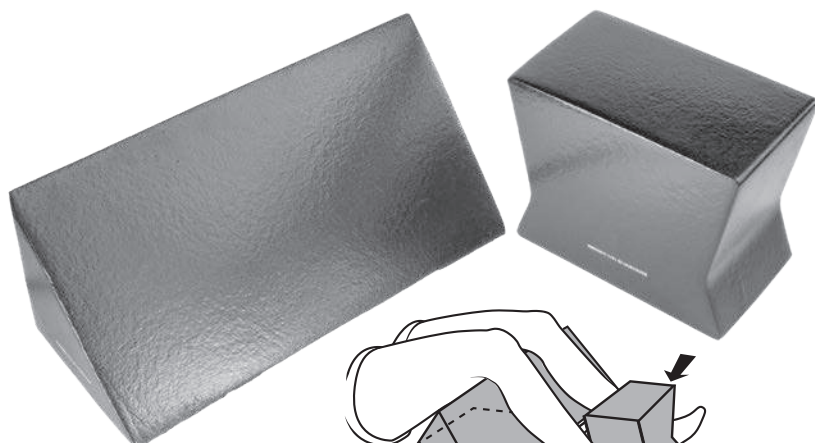

Kit d'auto stress du patient

Conçu pour faciliter le positionnement du patient en vue d'effectuer un examen radiologique qui déterminera l'éligibilité du patient à une prothèse unicompartimentale du genou

RÉF. DU PRODUIT :

2741-00 [Jeu]
Positionneurs vendus à l'unité :
2741-01 [Positionneur en forme de triangle] Dimensions: 61 cm x 23 cm x 23 cm
2741-02 [Positionneur en forme de cube cambré] Dimensions: 28 cm x 23 cm x 15,2 cm

Conçu par Kyle Cook, RTR et David Mauerhan, Docteur en médecine

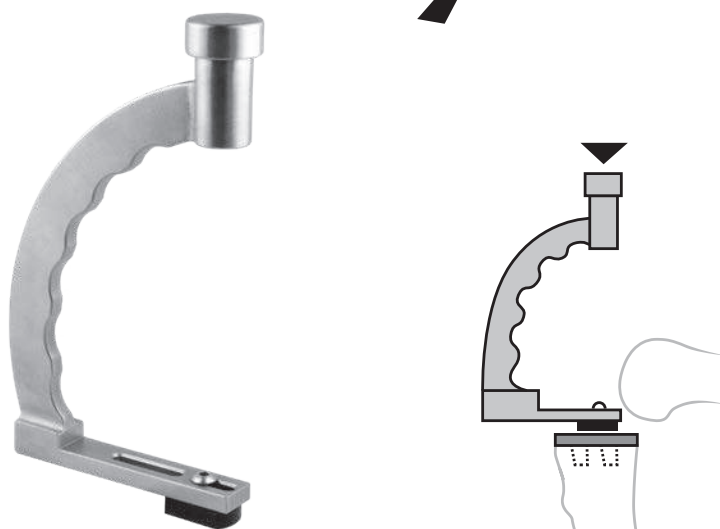

Impacteur tibial de genou unicondylien de Kamath

Facilite l'impaction du plateau tibial cimenté unicompartimental mini invasive

RÉF. DU PRODUIT :

1129
Dimensions: 17,8 cm x 10,2 cm
Patin de l'impacteur en delrin : 12,5 cm x 1,6 cm

Pièce de rechange :

1129-02 [Patin de rechange seul]



Conception modifiée par Atul F. Kamath, Docteur en médecine

Jeu de tournevis auto-guidés de Paulos

Conçu pour faciliter l'insertion et le retrait des vis d'interférence canulées pour la fixation des os et des tissus mous dans les canaux



- ▶ Évite d'insérer un guide-fil dans le canal et de le faire ressortir par les tissus mous à l'extrémité du canal, réduisant ainsi le risque d'endommagement des autres structures ou de perforation des gants chirurgicaux.
- ▶ Ce système utilise un guide-fil plus court et plus rigide qui permet au chirurgien d'insérer avec précision la vis dans le canal et permet d'insérer la vis en l'enfonçant et en la faisant tourner simultanément.
- ▶ Les tournevis sont disponibles en version trilobe et cruciforme.
- ▶ **Les broches guides sont exclusivement à usage unique.**

RÉF. DU PRODUIT :

8239-00 [Système complet]

Composants inclus : (1) Poignée de tournevis,
(1) Tournevis trilobe, (1) Tournevis cruciforme,
(2) Broches guides et (1) Boîte de stérilisation

Composants inclus dans le kit/disponibles à l'unité :

8239-H [Poignée de tournevis]

Longueur totale : 13,3 cm

8239-01 [Tournevis trilobe]

Longueur totale : 17,1 cm

Longueur totale avec la broche dans la poignée : 29,2 cm

Diamètre du trou canulé pour la broche guide : 1,6 mm

8239-02 [Tournevis cruciforme]

Longueur totale : 14 cm

Longueur totale avec la broche dans la poignée : 27,9 cm

Diamètre du trou canulé pour la broche guide : 1,6 mm

8239-GP [Broche guide]

(Une avec cette référence, deux fournies dans le kit)

Longueur totale : 18,7 cm

Diamètre de la broche guide : 1,3 mm

1015 [Boîte de stérilisation]

Conçu par P. Leon Paulos, Docteur en médecine

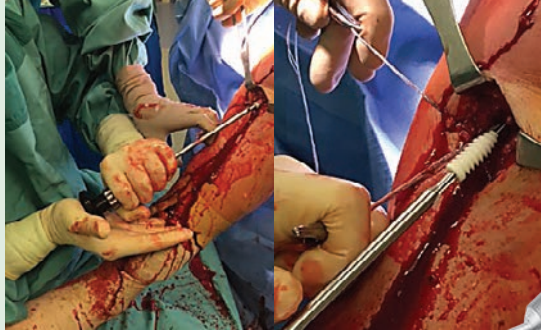

Boîte de stérilisation (fournie avec le kit)



Tournevis trilobe

Tournevis cruciforme

Broches guides

Poignée du tournevis

Doit être utilisé dans le cadre du brevet américain 8,814,935.

Kit d'outil de tassement et de pointe d'ostéotomie de Goytia

Conçu pour extraire un embout tibial osseux afin d'être utilisé comme une autogreffe pour le trou d'alignement intra médullaire lors d'une arthroplastie totale de genou

RÉF. DU PRODUIT :

5339-00 [Kit pointe et outil de tassement]

Composants inclus dans le kit/disponibles à l'unité :

5339-01 [Pointe d'ostéotomie]

Longueur totale : 19,7 cm

Diamètre extérieur : 16 mm

Diamètre interne : 13,7 mm

5339-02 [Outil de tassement]

Longueur totale : 19,7 cm

Diamètre : 12,3 mm

Conçu par Robin Goytia, Docteur en médecine

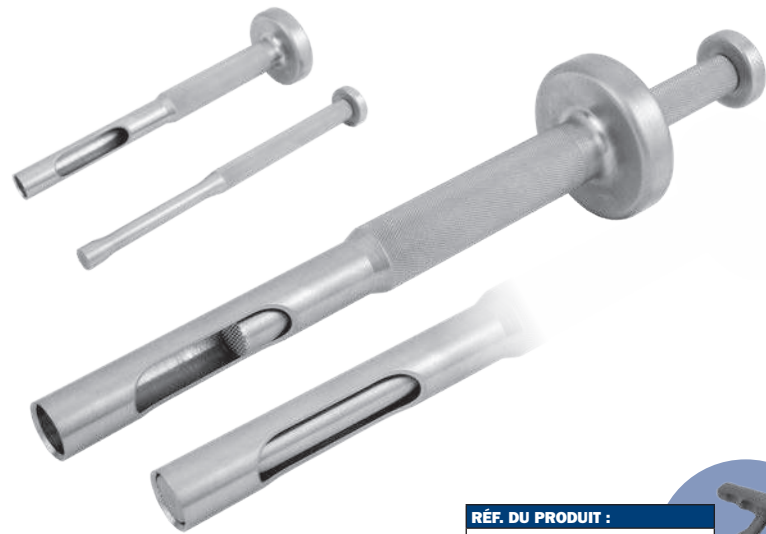

RÉF. DU PRODUIT :

8248 [Tournevis fixe] avec mécanisme à raccordement rapide Zimmer Hall



Système d'entraînement d'aiguilles et aiguilles à os filetées

Version à raccordement rapide compatible avec l'utilisation d'un tournevis. À utiliser avec des broches de 3,2 mm.

RÉF. DU PRODUIT :

1206

Longueur totale : 12,7 cm



Pince de retrait d'aiguilles droites de Stanton

RÉF. DU PRODUIT :

1893

Longueur totale : 16,2 cm

Longueur du mors : 4,1 cm

Largeur de l'instrument : 1 cm

Conçu par John Stanton, Docteur en médecine

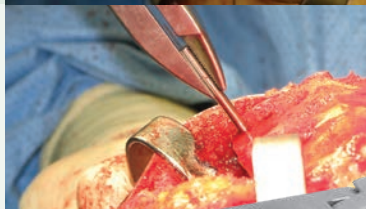

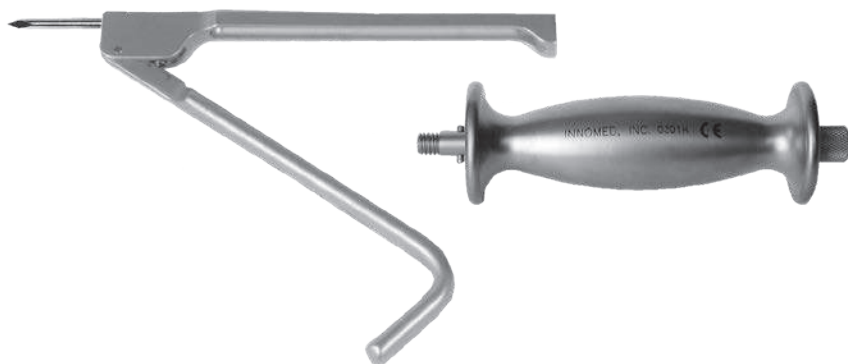
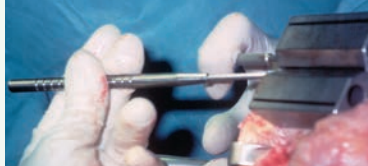
**RÉF. DU PRODUIT :**

8248 [Tournevis fixe]
avec mécanisme à raccordement
rapide Zimmer Hall



Système d'insertion d'aiguilles

Permet d'insérer des aiguilles de 3,2 mm de diamètre

Conçu pour être fixé à une aiguille de 3,2 mm de diamètre pendant son introduction dans un bloc de découpe lors d'une arthroplastie du genou total ou d'autres types d'interventions où une aiguille de 3,2 mm de diamètre est utilisée. Le système d'insertion d'aiguilles maintient solidement l'aiguille tout en la libérant facilement après l'insertion de celle-ci. Il peut être utilisé avec des aiguilles ayant des pointes rondes ou triangulaires.

RÉF. DU PRODUIT :

4020
Longueur totale : 12,7 cm



Système d'insertion/extraction d'aiguilles

Améliore l'effet de levier, la stabilité et le contrôle lors de l'insertion/extraction des aiguilles

La conception totalement creuse de cet instrument permet de l'utiliser avec de longues aiguilles où il peut être placé à côté de l'os ou de la peau pour apporter de la stabilité et un certain contrôle. L'extrémité de préhension est cambrée pour ne pas gêner le champ de vision du chirurgien. La poignée a été conçue pour ne pas glisser dans la main du chirurgien et pour améliorer l'effet de levier. Cet instrument peut également être utilisé pour extraire une aiguille de drainage du site opératoire. La conception protège les membres de l'équipe d'intervention de la pointe tranchante de l'aiguille. Un perceur peut être vissé au système d'insertion/d'extraction d'aiguilles fileté pour retirer les aiguilles qui ont été insérées dans l'os dur.

RÉF. DU PRODUIT :

3020 [Pour des aiguilles de 3,2 mm]
3020-T-00 [Pour des aiguilles de 3,2 mm avec perceur et boîte de stérilisation]
3020-T [Pour des aiguilles de 3,2 mm filetées pour prendre en charge un perceur]
3030 [Pour des aiguilles de 4,8 mm]
3040 [Perceur] Filetage : 5/16" x 18
1015 [Boîte de stérilisation]



Foret de préparation de ciment tibial de Lombardi

Conçu pour percer l'os spongieux afin d'améliorer l'interface os/ciment

Permet de percer l'os spongieux dans la zone qui supporte le poids sous-chondral du tibia en contribuant à améliorer le verrouillage mécanique au niveau de l'interface os spongieux/ciment. Possède une extrémité avec mécanisme de raccordement rapide Zimmer Hall destiné à être utilisé avec un tournevis.

RÉF. DU PRODUIT :

1112
Diamètre du foret : 2,7 mm
Longueur du foret : 3 mm
Longueur totale : 12,1 cm

Designed by Adolph Lombardi, MD



Pointeau tibial de Woolley

Conçu pour impacter l'os spongieux afin d'améliorer l'interface os/ciment

Conçu pour impacter l'os spongieux dans la zone qui supporte le poids sous-chondral du tibia. Cela contribue à améliorer le verrouillage mécanique au niveau de l'interface os spongieux/ciment. Les pointes tranchantes peuvent être utilisées sur l'os spongieux normal et dense et également lorsqu'une déformation importante a été observée et a entraîné la formation d'un os sclérotique.

RÉF. DU PRODUIT :

5140
Profondeur de la fourche : 5,5 mm
Longueur totale : 17,8 cm
Diamètre de la tige : 13 mm

Conçu par D. Woolley,
Docteur en médecine

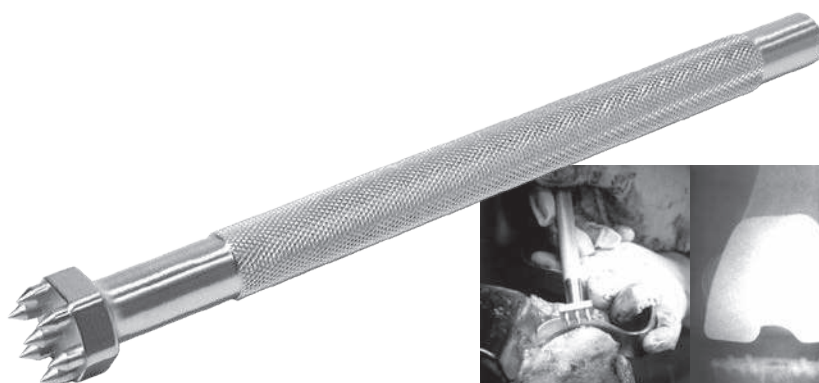

Dispositif d'avancement des greffons osseux LCA de Seymour

Conçu pour faciliter le passage et la mise sous tension d'un greffon LCA dans les tunnels fémoraux et tibiaux

Une boucle est formée dans les sutures de passage du greffon préparé et le dispositif est utilisé pour introduire le greffon dans les tunnels, puis pour tendre la fixation.

RÉF. DU PRODUIT :

1117
 Longueur totale : 11,1 cm
 Largeur de la poignée : 10,2 cm
 Largeur du crochet : 19,5 mm Extérieur, 13,5 mm Intérieur
 Profondeur du crochet : 25 mm
 Diamètre du crochet : 3 mm



Conçu par Scott Seymour, Docteur en médecine

Nouveau !

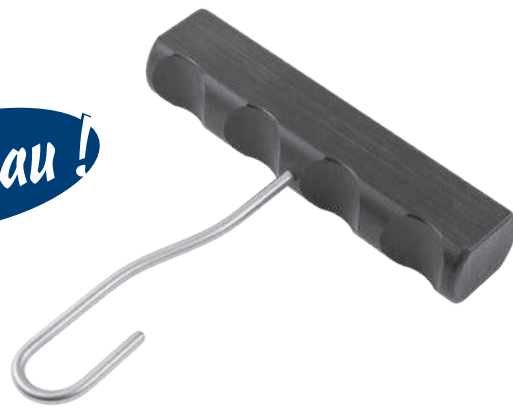

Passer greffon/fil de suture de l'élevateur de tissus de Kodkani

Conçu pour la technique « basket weave » de reconstruction du ligament patello-fémoral médial et utile pour les interventions de reconstruction du ligament en mini-ouvert pour le passage du greffon

Il peut également être utilisé pour :

- ▶ L'élevateur de Freer ou de tissus mous/du périoste
- ▶ Le passage percutané du tendon/du greffon du ligament/de la suture
- ▶ La séparation des greffons de tendon du muscle
- ▶ Les interventions orthopédiques générales - élévateur et pic du périoste

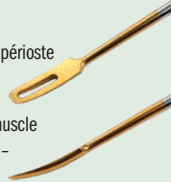

RÉF. DU PRODUIT :

1114
 Longueur totale : 24,8 cm
 Longueur de la poignée : 10,8 cm
 Trou de suture : 2,5 mm x 13 mm

Conçu par Pranjali Kodkani, Docteur en médecine



Nouveau !



Poignée à double scalpel de Wilson

Conçue pour pratiquer une incision prévisible dans le tendon rotulien lors du prélèvement de greffons osseux LCA

Le décalage de la lame est de 10 mm. La greffe du tendon est prélevée sur la rotule et la tubérosité tibiale, y compris sur le tendon rotulien. Utilisez des lames de scalpel compatibles avec une taille de poignée de #3. **Les lames de scalpel ne sont pas fournies.**

RÉF. DU PRODUIT :

8207
 Longueur totale : 14,6 cm



Conçue par Ralph V. Wilson, Docteur en médecine

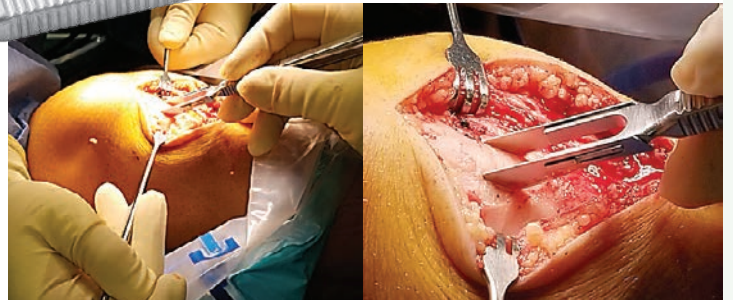

Kit pour points de micro-fracture précis de Nordt

- ▶ Permet de créer des épaulures de cartilage pointues
- ▶ Points de micro-fracture précis



RÉF. DU PRODUIT :

8025-00 [Kit complet avec boîte]

Également disponibles à l'unité :

8025-01 [Pointeau coudé à 20°]
 Longueur totale : 25,4 cm

8025-02 [Pointeau coudé à 40°]
 Longueur totale : 25,4 cm

8025-03 [Ostéotome coudé]
 Longueur totale : 27,6 cm

8025-04 [Grattoir en forme d'étrier coudé]
 Longueur totale : 25,7 cm

8025-05 [Pointeau à trois embouts]
 Longueur totale : 25,4 cm

8025-CASE [Boîte]

Conçu par William E. Nordt, III, Docteur en médecine



Pointeau coudé à 20°



Pointeau coudé à 40°



Ostéotome coudé



Grattoir en forme d'étrier coudé



Pointeau à trois embouts



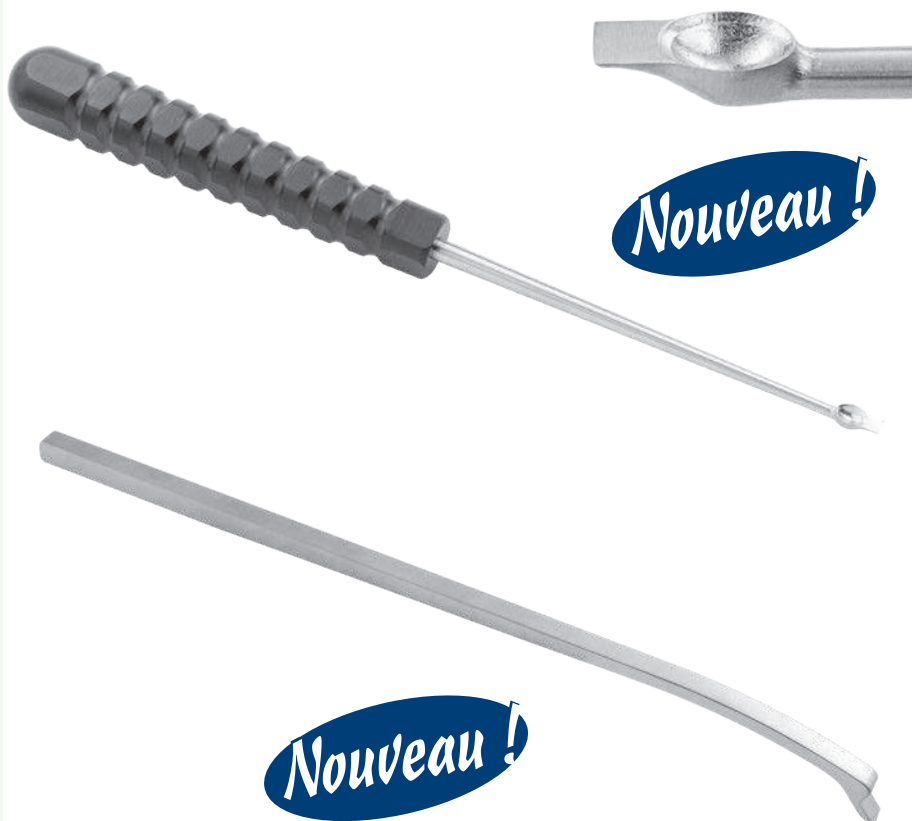

Ostéotome à curette de Desai

Conçu pour extraire les os et le cartilage, permet de préparer les surfaces d'articulation pour la fusion en permettant de retirer facilement les ostéophytes et le cartilage sans changer d'outil

La partie ostéotome peut également être utilisée pour « biseauter » la surface sous-chondrale afin d'exposer l'os vascularisé. Il est également utile pour prélever des autogreffes en créant une fenêtre osseuse et en retirant ensuite l'os spongieux.

RÉF. DU PRODUIT :

5241

Longueur totale : 21 cm
Longueur de la poignée : 10,8 mm
Godet : 3,5 x 5 mm
Largeur de l'ardillon : 3,5 mm
Longueur de l'ardillon : 3,5 mm

Conçu par Sarang Desai,
Docteur en ostéopathie

Godet
3,5 x 5 mm



Ostéotome à ciment fémoral de Bacastow

Ostéotome bénéficiant d'une forme unique destinée à faciliter l'ébarbage du ciment au niveau d'un composant de genou fémoral

RÉF. DU PRODUIT :

5234

Longueur totale : 23,5 cm
Largeur : 6,5 mm
Longueur de l'ardillon : 7 mm

Conçu par David Bacastow,
Docteur en médecine

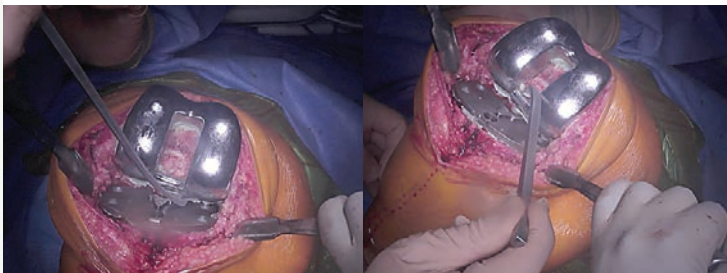

Grattoir à ciment en delrin de Seachris

Grattoir en delrin réutilisable conçu pour faciliter le retrait du ciment au niveau d'une prothèse de genou ou de hanche

RÉF. DU PRODUIT :

5218

Longueur totale : 12,7 cm
Épaisseur : 3,1 mm

Fabriqué en delrin



Conçu par Timothy Seachris

Forceps de retrait du ciment revêtus de TiN de Sarraf

Le revêtement en niture de titane ultra résistant contribue à prolonger la durée de vie des forceps en augmentant la dureté de la surface, en prolongeant le tranchant et en résistant aux substances chimiques et à la corrosion tout en évitant le transfert du métal et en protégeant la surface de l'implant.

RÉF. DU PRODUIT :

5039 [Version droite]

Longueur totale : 15,2 cm

5041 [Version coudée]

Longueur totale : 15,6 cm

Conçu par Khaled M. Sarraf,
Docteur en médecine

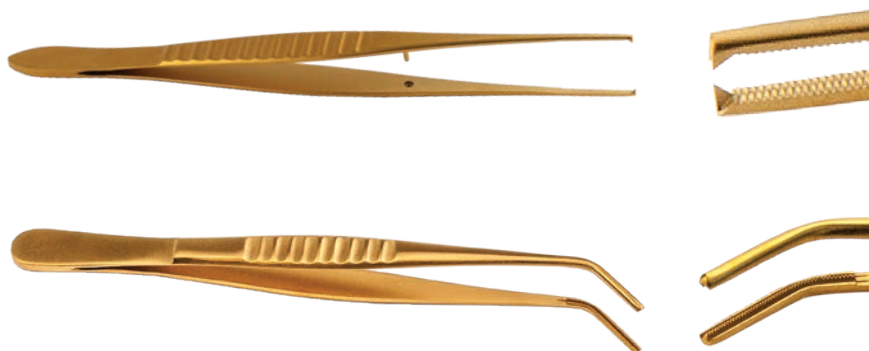

Ébarbeur de ciment Freer/Crochet pour nerf avec revêtement TiN de Gelbke

Conçu pour faciliter le retrait du ciment lors d'un remplacement total ou partiel du genou

- ▶ Doté d'un élévateur Freer à une extrémité et d'un crochet à nerf à l'autre extrémité
- ▶ Le crochet à nerf permet d'accéder aux angles difficiles à atteindre du genou
- ▶ Particulièrement utile avec les inserts en polyéthylène ultra-congruents si aucun insert d'essai n'est généralement utilisé après la mise en place des composants définitifs
- ▶ Le revêtement en nitrure de titane ultra dur contribue à prolonger la durée de vie en augmentant la dureté de la surface, en prolongeant le tranchant et en résistant aux substances chimiques et à la corrosion

RÉF. DU PRODUIT :

5007
Longueur totale : 23,5 cm
Largeur de la lame à son extrémité : 5 mm
Profondeur du crochet : 5 mm



Conçu par Martin K. Gelbke, Docteur en médecine



Ébarbeur de ciment de Bozeman

Combine les deux outils d'ébarbage du ciment les plus populaires en un seul instrument

Sa pointe de lame mousse facilite la séparation du ciment rogné. L'embout en forme de curette coudée permet de regrouper les copeaux de ciment. La tige mince et la curette coudée permettent d'accéder aux espaces confinés, notamment à la face arrière des implants pour retirer le surplus de ciment. Le revêtement en nitrure de titane qui recouvre les extrémités neutralise le transfert du métal.

RÉF. DU PRODUIT :

5245
Longueur totale : 21,6 cm

FABRIQUÉ EXCLUSIVEMENT
POUR INNOMED EN ALLEMAGNE

Conçu par Daniel M. Gannon, Docteur en médecine



Ostéotome à ciment

Permet de retirer le ciment présent sur la face arrière de la base tibiale

Conçu pour être inséré au niveau de la face arrière de la base tibiale pour retirer le ciment. L'incurvation est compatible avec la plupart des bases tibiales. L'ostéotome est revêtu d'une couche de nitrure pour protéger la surface de l'implant.

RÉF. DU PRODUIT :

5220
Longueur totale : 17,1 cm
Longueur de la poignée : 7,6 cm
Largeur de la lame : 6,8 mm

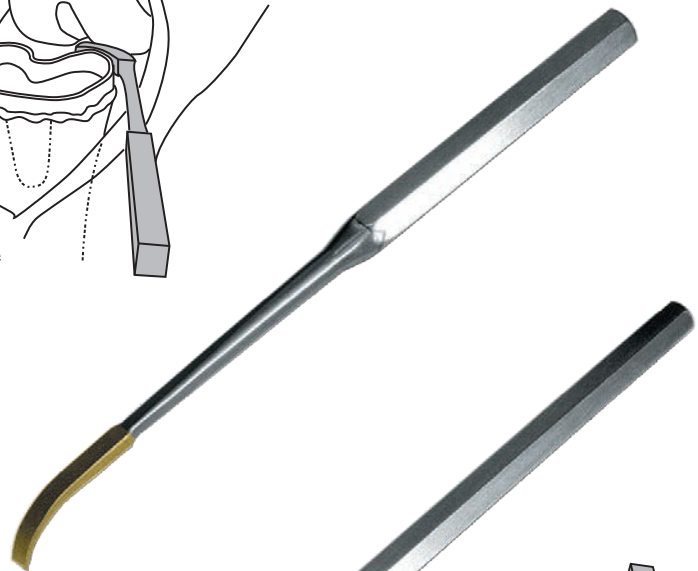
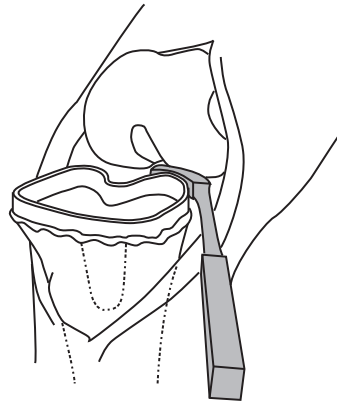

Extracteur de ciment

Élimine le ciment non durci au niveau des composants de genou fémoral et tibial

Conçu avec une face plus tranchante pour faciliter le retrait du ciment non durci au niveau des composants de genou fémoral et tibial. L'extracteur est revêtu d'une couche de nitrure pour protéger la surface de l'implant.

RÉF. DU PRODUIT :

5230
Longueur totale : 18,4 cm
Longueur de la poignée : 12,7 cm
Largeur de la lame : 5 mm

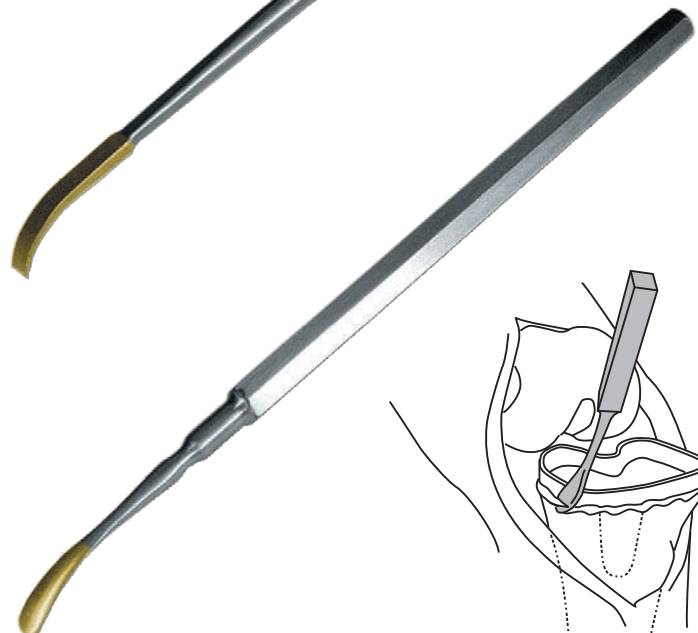
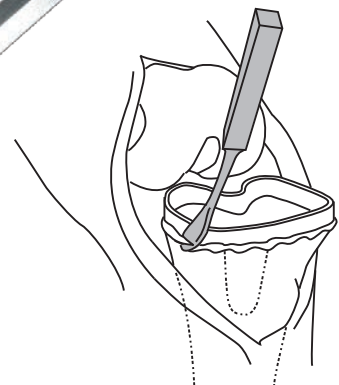



Curette à ciment de Robb

Conçue pour faciliter le retrait du ciment au niveau d'une prothèse de genou ou de hanche

RÉF. DU PRODUIT :

5635
Longueur totale : 20,3 cm
Extrémité Freer : 5 mm
Extrémité en forme de cuvette : 10 mm

Fabriqué en delrin



Conçu par William Robb, Docteur en médecine



Exciseur de ciment en forme de fer de lance de Sarraf

Un instrument deux en un conçu pour retirer le ciment lors d'une arthroplastie

- ▶ L'embout incurvé semi-circulaire est compatible avec la plupart des plaques tibiales et des implants condyliens fémoraux et facilite le retrait de l'excès de ciment, en particulier au niveau du segment postérieur étroit
- ▶ L'extrémité en forme de fer de lance facilite l'excision et le modelage du ciment frais
- ▶ Le revêtement en nitrure de titane ultra résistant contribue à prolonger la durée de vie de la curette en augmentant la dureté de la surface, en prolongeant le tranchant et en résistant aux substances chimiques et à la corrosion tout en évitant le transfert du métal et en protégeant la surface de l'implant

RÉF. DU PRODUIT :

5211
Longueur totale : 19,7 cm



Conçu par Khaled M. Sarraf, Docteur en médecine



Ébarbeur de ciment de Sarraf

Un instrument deux en un conçu pour retirer le ciment lors d'une arthroplastie

- ▶ L'embout incurvé semi-circulaire est compatible avec la plupart des plaques tibiales et des implants condyliens fémoraux et facilite le retrait de l'excès de ciment, en particulier au niveau du segment postérieur étroit
- ▶ La petite extrémité en forme de cuillère facilite l'excision du ciment frais
- ▶ Le revêtement en nitrure de titane ultra résistant contribue à prolonger la durée de vie de la curette en augmentant la dureté de la surface, en prolongeant le tranchant et en résistant aux substances chimiques et à la corrosion tout en évitant le transfert du métal et en protégeant la surface de l'implant

RÉF. DU PRODUIT :

5212
Longueur totale : 19,7 cm



Conçu par Khaled M. Sarraf, Docteur en médecine



Curette de retrait du ciment pour genou total et unicompartmental de Scott

La conception en termes de taille, de forme et de courbure à 90° a été pensée pour faciliter le retrait du ciment extrudé vers l'arrière situé derrière le composant tibial lors d'une arthroplastie du genou total et unicompartmental

Le revêtement en nitrure de titane ultra dur contribue à prolonger la durée de vie de la curette en augmentant la dureté de la surface, en prolongeant le tranchant et en résistant aux substances chimiques et à la corrosion tout en évitant le transfert du métal et en protégeant la surface de l'implant

RÉF. DU PRODUIT :

4247
Longueur totale : 24,4 cm
Longueur totale : 13,3 cm
Taille de la cuillère : 4/0

Conçu par Richard D. Scott,
Docteur en médecine

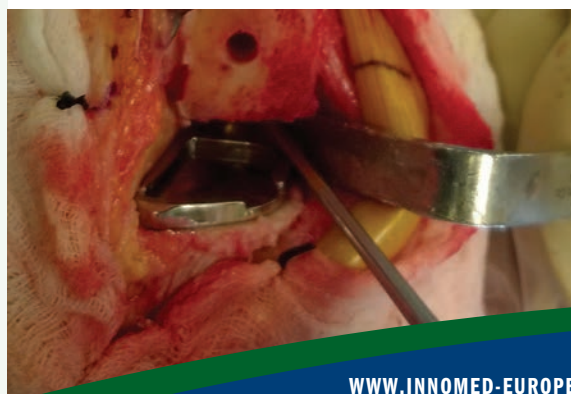

Plaque pour rotule

Protège la surface coupée de la rotule pendant une opération du genou mini invasive

Les pointes permettent de maintenir les plaques en place. La plaque réduit le risque de fragilisation de la rotule étant donné qu'aucun pré-perçage n'est requis.



RÉF. DU PRODUIT :

4230-00 [Jeu de 4 tailles]

4230-01 [Petit format] 35 mm x 31 mm

4230-02 [Format moyen] 36 mm x 32 mm

4230-03 [Grand format] 37 mm x 33 mm

4230-04 [Extra Large] 38 mm x 34 mm

Conçu par S. David Stulberg, Docteur en médecine

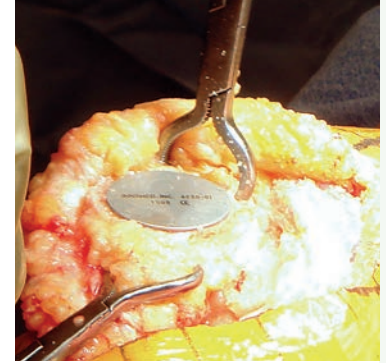

Pince à séquestre pour rotule

Le manche courbé aide le chirurgien à éverser la rotule pendant une opération du genou mini invasive

Deux pinces sont généralement utilisées. Les pinces sont vendues à l'unité.

RÉF. DU PRODUIT :

4250

Longueur totale : 17,1 cm



Conçu par S. David Stulberg,
Docteur en médecine



Clamp avec guide-fil de Redler

Conçu pour maintenir les fragments osseux en vue d'insérer des guide-fils

Mise en place des guide-fils lors d'une réduction ouverte et d'une fixation interne d'une fracture de la rotule.

RÉF. DU PRODUIT :

1885-45

Pour des broches mesurant jusqu'à 1,1 mm

Longueur totale : 24,1 cm

Largeur d'ouverture du mors : 8,9 cm

1885-62

Pour des broches mesurant jusqu'à 1,6 mm

Longueur totale : 24,1 cm

Largeur d'ouverture du mors : 8,9 cm

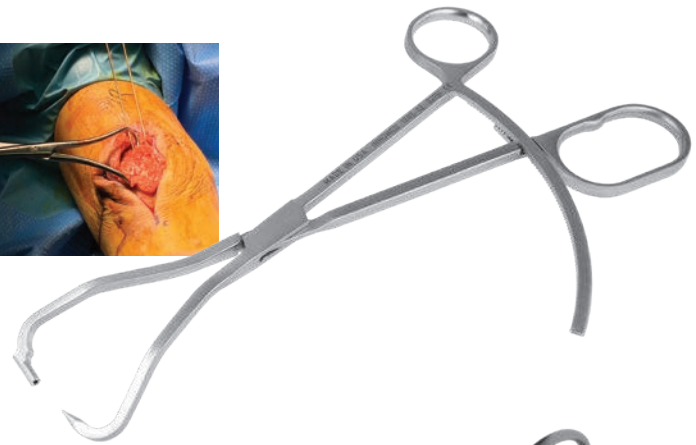

Clamp/Guide de résection de la rotule de Scott

Permet au chirurgien de déplacer les tendons vers l'avant et de stabiliser correctement la rotule à réséquer

Peut jouer le rôle d'un dispositif de maintien ou d'un guide si le chirurgien utilise l'insertion du tendon vers la rotule comme un niveau pour la résection.

RÉF. DU PRODUIT :

1164

Longueur totale : 25,4 cm

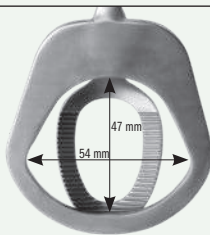

Conçu par James Scott, Docteur en médecine

FABRIQUÉ EXCLUSIVEMENT
POUR INNOMED EN ALLEMAGNE

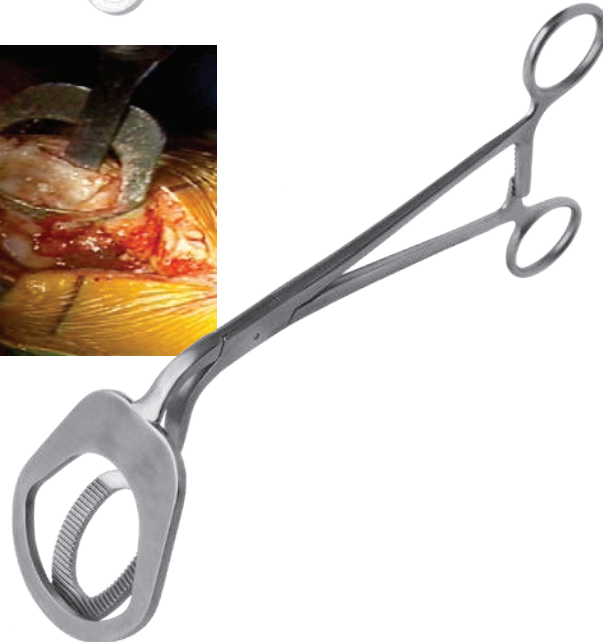
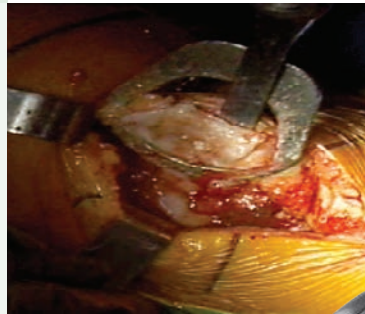

Écarteur rotulien AORI

Conçu pour optimiser l'exposition totale du genou

Il possède une armature profonde et deux rangées de dents pour capter et maintenir le bord latéral de la rotule. Le manche courbé fournit un point d'appui de sorte que la force exercée permettra de déplacer et d'éverser la rotule à partir du fémur. L'écarteur est placé après un abord chirurgical médian, midvastus ou parapatellaire de routine du genou. Après l'éversion de la rotule, l'écarteur est placé contre son bord latéral.

RÉF. DU PRODUIT :

4690

Longueur totale : 17,8 cm

Largeur de la fourche :

10 mm | 22 mm Espace | 10 mm

Conçu par Gerard A. Engh,
Docteur en médecine

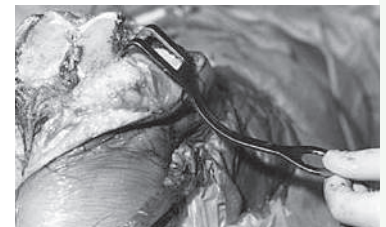

Clamp de tibia/rotule de Fracchia avec système de verrouillage rapide

Conçu pour retirer une cale de tibia et faciliter l'éversion de la rotule

Les pics plus longs améliorent la préhension.

RÉF. DU PRODUIT :
3645
Longueur totale : 25,4 cm



Conçu par Michael J. Fracchia, Docteur en médecine et S. David Stulberg, Docteur en médecine

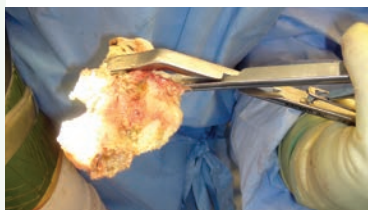

Clamp de tibia/rotule étalonné universel

Conçu pour retirer une cale de tibia, il facilite l'éversion de la rotule et l'étalonnage permet de mesurer l'épaisseur des cales de rotule et de tibia

RÉF. DU PRODUIT :
3685
Longueur totale : 25,4 cm
Étalonnages : 0 à 26 mm



Conçu par S. David Stulberg, Docteur en médecine

Clamp de cale tibial modifié de Andrews

Conçu pour faciliter le retrait de l'os tibial découpé de manière rapide et facile pendant une arthroplastie totale du genou

L'os est solidement maintenu par les pics et est extrait en un seul bloc ce qui permet de libérer simplement les tissus mous à partir de l'os.

RÉF. DU PRODUIT :
3642
Longueur totale : 26 cm
Patin : 60 mm x 30 mm
Longueur du pic avant : 14 mm
Longueur du pic arrière : 7,5 mm



Conçu par Scott Andrews, Docteur en médecine and Kuldeep Sidhu, Docteur en médecine

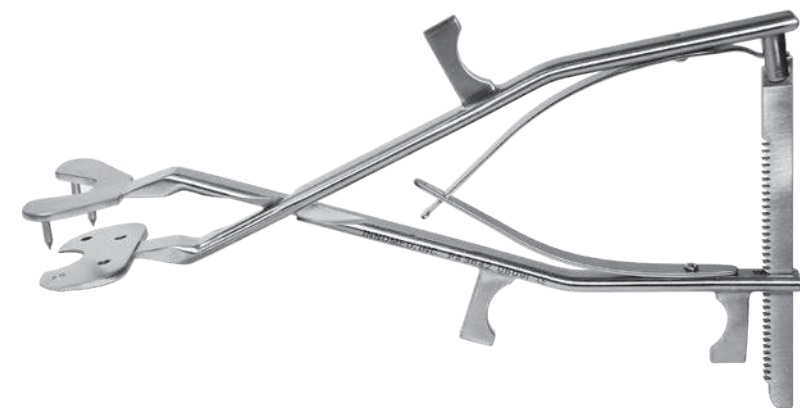

Clamp tibial de Sidhu

Conçu pour capter fermement et extraire une cale tibiale

Le patin inférieur effilé glisse sous la cale tibiale découpée sans avoir à utiliser au préalable des cales. La fixation permet ensuite aux pics du patin supérieur d'agripper fermement la cale tibiale pour l'extraire facilement.

RÉF. DU PRODUIT :
3643
Longueur totale : 26 cm
Patin : 60 mm x 30 mm
Longueur du pic : 7,5 mm



Conçu par Kuldeep Sidhu, Docteur en médecine



Rongeur de Mazzara avec poignée pistolet

La poignée pistolet réduit la fatigue de la main et le risque de glissement tout en améliorant la visualisation

RÉF. DU PRODUIT :

1765-01

Surface du mors : 5 x 14 mm
Longueur totale : 25,4 cm

1765-02

Surface du mors : 7 x 16 mm
Longueur totale : 25,4 cm

1765-03

Surface du mors : 10 x 16 mm
Longueur totale : 25,4 cm



Conçu par James T. Mazzara, Docteur en médecine

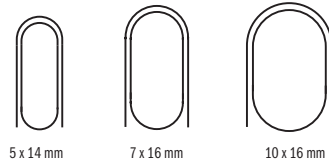

5 x 14 mm

7 x 16 mm

10 x 16 mm



Rongeur Ortho avec poignée ergonomique

La poignée désaxée réduit la fatigue de la main et le risque de glissement tout en améliorant la visualisation

RÉF. DU PRODUIT :

1780-01

Surface du mors : 5 x 14 mm
Longueur totale : 22,2 cm

1780-02

Surface du mors : 7 x 16 mm
Longueur totale : 22,2 cm

1780-03

Surface du mors : 10 x 16 mm
Longueur totale : 22,2 cm

La poignée désaxée améliore la force de préhension et réduit la fatigue de la main. Les empreintes prévues pour les doigts contribuent à éviter le glissement de la main. La poignée désaxée améliore également la visualisation.



Conçu par James T. Mazzara, Docteur en médecine

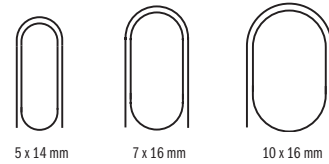

5 x 14 mm

7 x 16 mm

10 x 16 mm

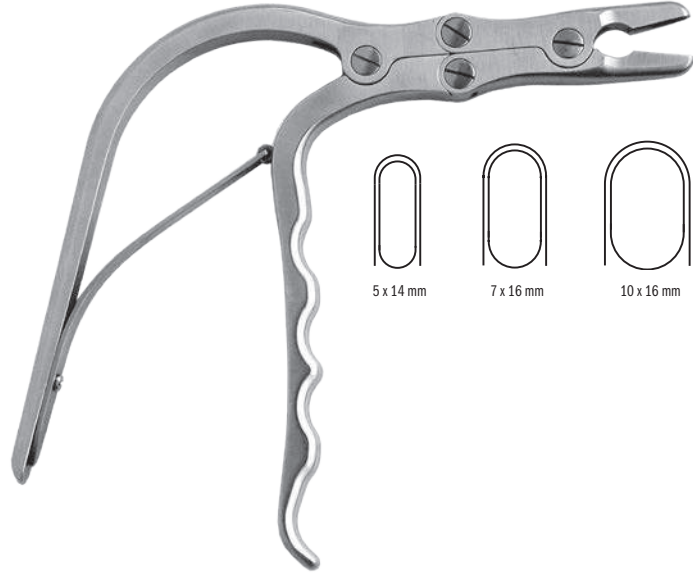

Pince de préhension de Hannum

Les dents du mors maintiennent solidement l'os et les tissus

La conception sans verrouillage facilite la préhension sans exercer de pression supplémentaire. Trois tailles de mors sont disponibles : mors court pour maintenir l'os, mors moyen pour les os plus petits et mors long pour les tissus.

RÉF. DU PRODUIT :

1775-01 [Mors court]

Largeur du mors : 8 mm
Longueur totale : 23,5 cm

1775-02 [Mors moyen]

Largeur du mors : 5 mm
Longueur totale : 23,5 cm

1775-03 [Mors long]

Largeur du mors : 3 mm
Longueur totale : 23,5 cm

FABRIQUÉ EXCLUSIVEMENT
POUR INNOMED EN ALLEMAGNE

Conçu par Scott Hannum, Docteur en médecine

Largeurs des mors à taille réelle



3 mm

5 mm

8 mm

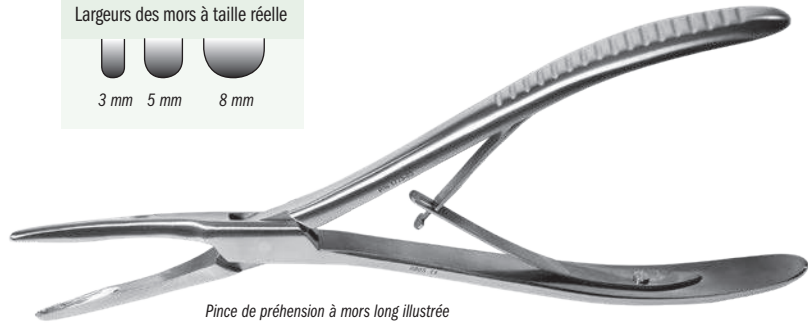

Pince de préhension à mors long illustrée

Rongeur à embout carré de Macko

Rongeur à embout carré unique doté d'un manche ergonomique, d'un mécanisme à double action, d'une portée étendue et d'un profil surbaissé qui peut être utilisé lors des opérations du genou

Également utile lors des interventions de la cheville, de la hanche et du rachis total. Lorsqu'il est utilisé pour morceler le greffon osseux, le mors court et large contribue à éviter l'impaction.

RÉF. DU PRODUIT :

1778-02

Surface du mors : 7 x 18 mm
Longueur totale : 25,4 cm

1778-03

Surface du mors : 10 x 18 mm
Longueur totale : 25,4 cm



Conçu par Victor W. Macko, Docteur en médecine

Deux tailles de mors sont disponibles



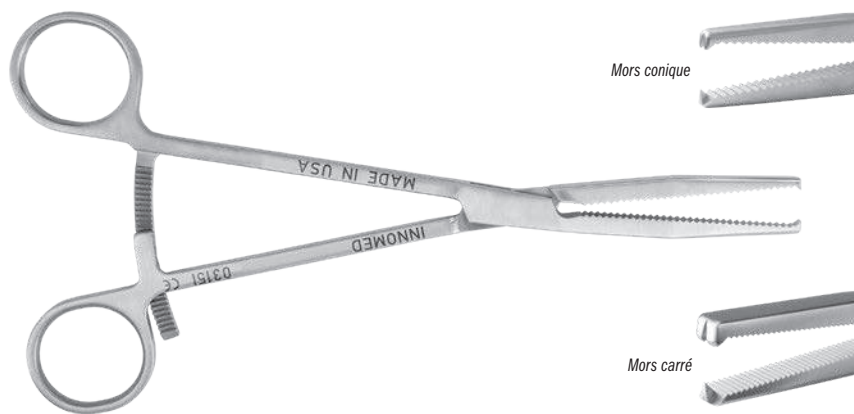

Pince de Kocher modifiée par Powers

Une conception plus massive qui permet un agrippement plus sûr de l'os et des tissus mous

RÉF. DU PRODUIT :

1813 [Mors conique]

Longueur totale : 21 cm
Longueur du mors : 6,4 cm

1814 [Mors carré]

Longueur totale : 21 cm
Longueur du mors : 6,4 cm

Conçu par Mark Powers,
Docteur en médecine



Pinces de préhension du cartilage à double action de Lotke

Le mécanisme à double action permet de maintenir fermement les tissus mous

L'incurvation simule la position de pincement des forceps. Les extrémités Ferris-Smith maintiennent efficacement les tissus mous ou les aiguilles. La poignée de la pince évite tout risque de fatigue ou de mise à contribution excessive des pouces du chirurgien.

RÉF. DU PRODUIT :

1710 [Standard]

Longueur totale : 19,1 cm

1715 [Avec crémaillère]

Longueur totale : 19,1 cm

Conçu par Paul Lotke,
Docteur en médecine

FABRIQUÉ EXCLUSIVEMENT
POUR INNOMED EN ALLEMAGNE



Clamp méniscal modifié de Bhargava

Le profil surbaissé facilite la préhension de la partie postérieure du ménisque

Mordant amélioré lorsque la tension est placée sur le ménisque. Il peut également être utilisé pour retirer le coussin graisseux et la bourse séreuse intraquadricipitale.



RÉF. DU PRODUIT :

1886

Longueur totale : 17,8 cm
Longueur du mors : 2,9 cm

Conçu par Tarun Bhargava, Docteur en médecine

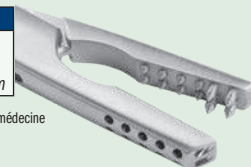

Clamp méniscal

La nouvelle conception du clamp est incurvée pour faciliter l'utilisation, la visualisation et le maintien des tissus

RÉF. DU PRODUIT :

1883

Longueur totale : 17,8 cm
Longueur des dents : 2 mm
Longueur du mors : 3,8 cm



Pince de préhension des tissus mous à prise sûre

Permet au chirurgien de saisir en toute sécurité les tissus mous du genou

Elle possède un pic de 3 mm au niveau de son mors supérieur avec un trou correspondant dans le mors inférieur qui permet au chirurgien de saisir en toute sécurité les tissus mous du genou. Elle s'avère particulièrement utile pour capter la corne postérieure du ménisque médian ou latéral. Elle est également utile lors de l'excision des ligaments croisés, pour capturer les corps étrangers, maintenir le rétinaculum pendant la préparation de la rotule et saisir la capsule pendant la culture de la plaie.

RÉF. DU PRODUIT :

3645-01 [12,7 cm]
Longueur totale : 20,3 cm
Longueur de la tige : 12,7 cm
Profondeur du pic : 3 mm

3645-02 [17,8 cm]
Longueur totale : 25,4 cm
Longueur de la tige : 17,8 cm
Profondeur du pic : 3 mm

3646-02 [17,8 cm avec crémaillère de verrouillage]
Longueur totale : 25,4 cm
Longueur de la tige : 17,8 cm
Profondeur du pic : 3 mm

3645-03 [22,9 cm]
Longueur totale : 30,5 cm
Longueur de la tige : 22,9 cm
Profondeur du pic : 3 mm

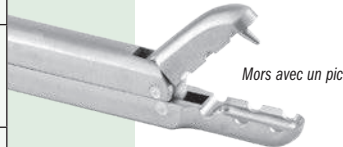
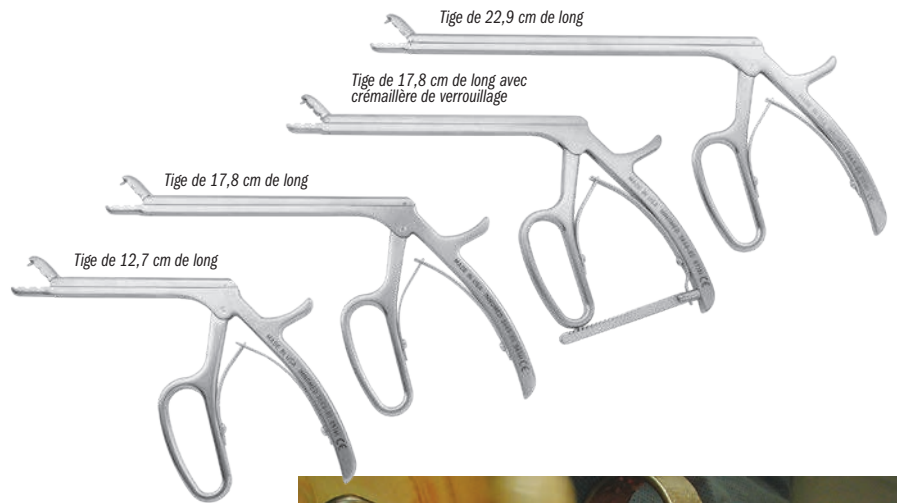

Mors avec un pic

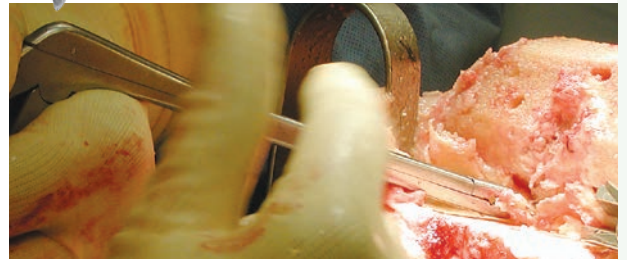

Conçu par Andrew Glassman, Docteur en médecine

Pincettes de préhension des tissus avec dents de requin

Les dents de requin permettent de capter les tissus et l'os

- ▶ La tige permet d'utiliser la pince dans les zones étroites
- ▶ Instruments parfaitement adaptés au retrait des disques présentant une hernie

RÉF. DU PRODUIT :

1784-01 [Mors coudé vers le haut]
Longueur de la tige : 17,8 cm
Longueur totale : 25,4 cm
Mors : 9 mm de long x 5 mm de haut x 1,8 mm de large

1784-02 [Mors droit]
Longueur de la tige : 17,8 cm
Longueur totale : 25,4 cm
Mors : 9 mm de long x 5 mm de haut x 1,8 mm de large

1784-03 [Mors coudé vers le bas]
Longueur de la tige : 17,8 cm
Longueur totale : 25,4 cm
Mors : 9 mm de long x 5 mm de haut x 1,8 mm de large

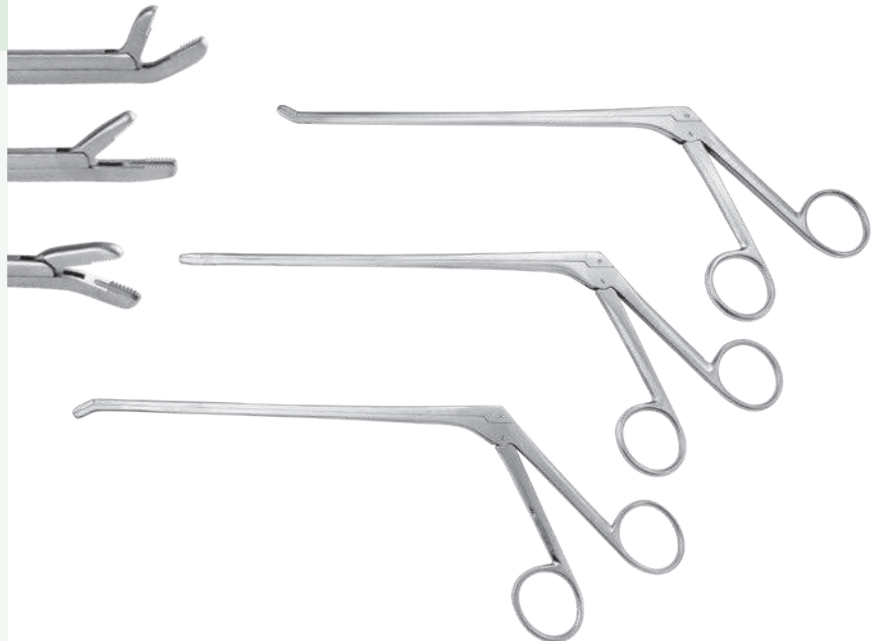

Conçu par Luis Ulloa

Pince de préhension pour cartilage

Facilite la préhension et le maintien du cartilage, des tendons, des tissus mous et des corps étrangers

RÉF. DU PRODUIT :

1777 [12,7 cm avec dents de requin]
Longueur de la tige : 12,7 cm
Longueur totale : 21 cm
Surface du mors : 2 mm x 6,5 mm

1779 [20,3 cm avec dents de requin]
Longueur de la tige : 20,3 cm
Longueur totale : 28,6 cm

1785 [Dents de requin]
Longueur de la tige : 15,2 cm
Longueur totale : 23,5 cm

Conçu par Luis Ulloa
Conception à dents de requin modifiée par
Michael Soudry, Docteur en médecine

FABRIQUÉ EXCLUSIVEMENT
POUR INNOMED EN ALLEMAGNE

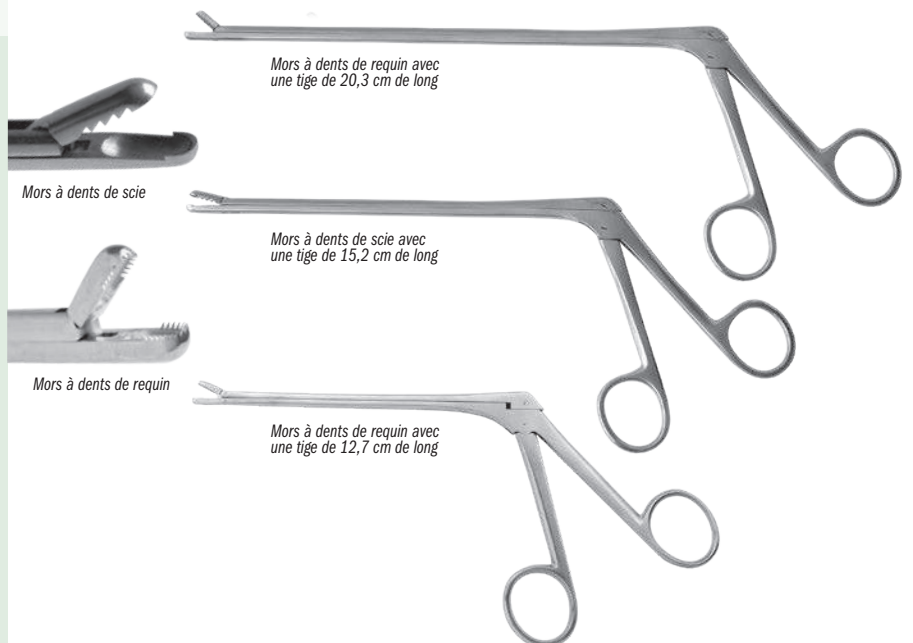

Mors à dents de requin avec une tige de 20,3 cm de long

Mors à dents de scie

Mors à dents de scie avec une tige de 15,2 cm de long

Mors à dents de requin

Mors à dents de requin avec une tige de 12,7 cm de long

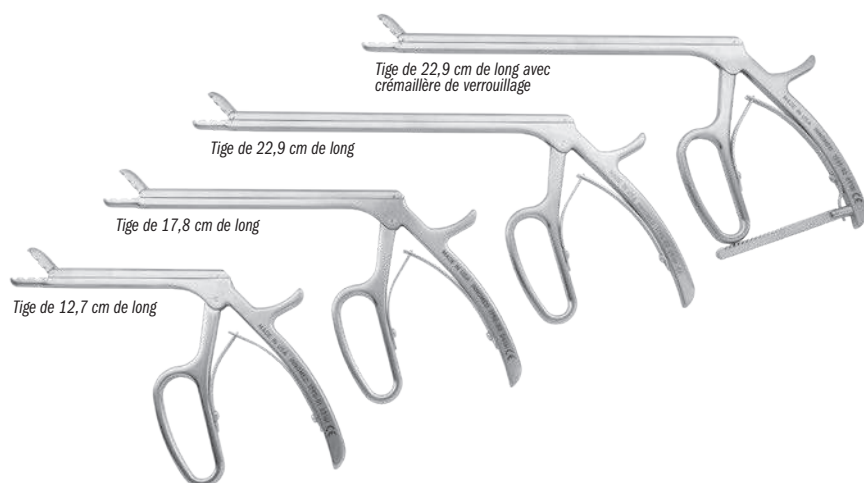

Pince de préhension/Rongeur de tissus intraarticulaires

Permet de capter fermement les tissus ou de couper les tissus

Plusieurs longueurs sont disponibles (12,7 cm, 17,8 cm et 22,9 cm)

RÉF. DU PRODUIT :

1790-01 [12,7 cm]
Longueur totale : 20,3 cm
Longueur de la tige : 12,7 cm

1790-03 [17,8 cm]
Longueur totale : 25,4 cm
Longueur de la tige : 17,8 cm

1790-02 [22,9 cm]
Longueur totale : 30,5 cm
Longueur de la tige : 22,9 cm

1791-02 [122,9 cm avec crémaillère de verrouillage]
Longueur totale : 30,5 cm
Longueur de la tige : 22,9 cm

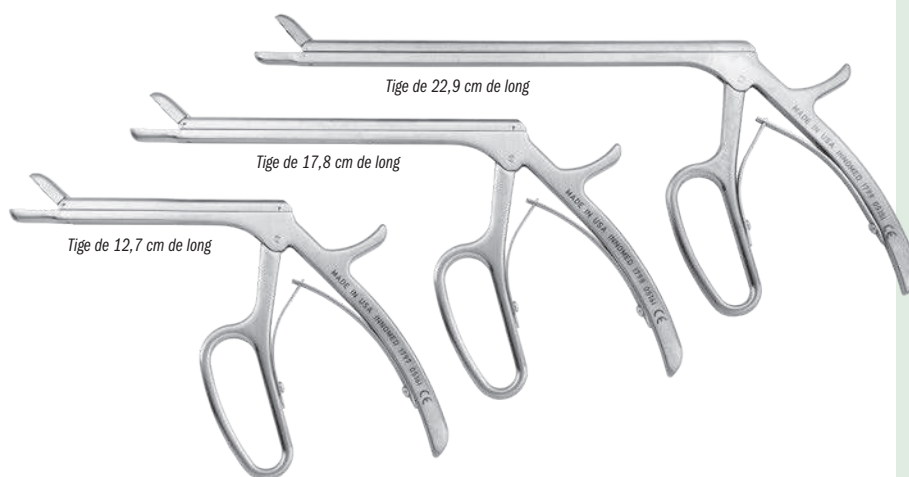

Pince de préhension à dents de requin

Les dents de requin permettent de capter les tissus et l'os

Cet instrument est utile pour extraire le bourrelet et les ostéophytes qui entourent le cotyle et la glène. Permet également de retirer le ménisque, les ostéophytes et les corps étrangers. Facilite les interventions pratiquées dans les petites incisions en garantissant une visibilité complète.

RÉF. DU PRODUIT :

1798 [12,7 cm]
Taille du mors : 6 mm x 10 mm
Longueur totale : 20,3 cm
Longueur de la tige : 12,7 cm

1798 [17,8 cm]
Taille du mors : 6 mm x 10 mm
Longueur totale : 25,4 cm
Longueur de la tige : 17,8 cm

1799 [22,9 cm]
Taille du mors : 6 mm x 10 mm
Longueur totale : 30,5 cm
Longueur de la tige : 22,9 cm

Conçu par Luis Ulloa



Mors à dents de requin



Pince de préhension de Bhargava

Conçue pour faciliter le retrait du bourrelet et des tissus mous lors d'une intervention de hanche totale par voie antérieure. Elle s'avère également très utile pour extraire les ostéophytes postérieurs lors d'une intervention du genou.

RÉF. DU PRODUIT :

1776
Longueur totale : 31,8 cm
Longueur de la tige : 22,9 cm
Largeur de la tige : 7 mm
Largeur du mors à l'extrémité : 4 mm
Longueur du mors à dents : 14 mm



Conçue par Tarun Bhargava, Docteur en médecine

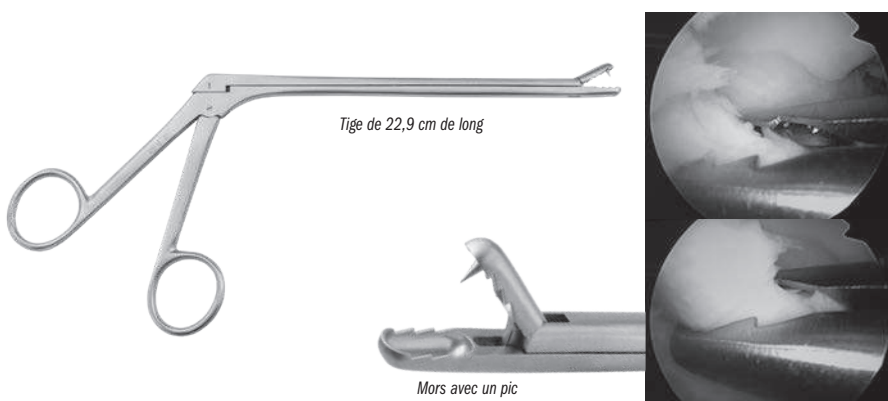

Pince de préhension des corps étrangers de Soudry

Conçue pour faciliter le retrait des corps étrangers présents dans les tissus mous lors d'une arthroscopie et d'une intervention chirurgicale ouverte

RÉF. DU PRODUIT :

1769
Longueur totale : 22,9 cm
Longueur de la tige : 15,2 cm

FABRIQUÉ EXCLUSIVEMENT POUR INNOMED EN ALLEMAGNE

Conçu par Michael Soudry, Docteur en médecine

Appui-tête de Nicholson

Offre un excellent support lors du positionnement du patient pour tous types d'interventions chirurgicales de l'épaule en position chaise longue

Conçu pour offrir une excellente exposition de l'épaule, l'appui-tête est compatible avec les tables d'opération standard qui n'ont pas été modifiées. L'appui-tête soutient le patient et facilite son positionnement pour différents types d'interventions chirurgicales de l'épaule, ouvertes et arthroscopiques en position chaise longue. Sa mise en place et son réglage sont rapides.

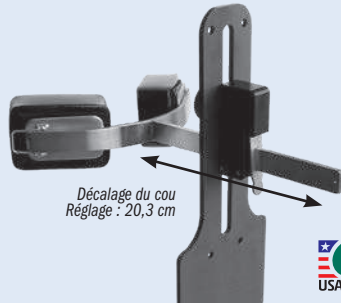

RÉF. DU PRODUIT :

2450 [Appui-tête]

Dimensions de la plaque principale : 15,2 cm x 45,7 cm

Réglage du décalage du cou : 20,3 cm

Composants inclus :

2450-S [Bandeau à base de gel]

Conçu par Gregory Nicholson, Docteur en médecine



Un bandeau à base de gel avec une bande velcro à usage facultatif est inclus.

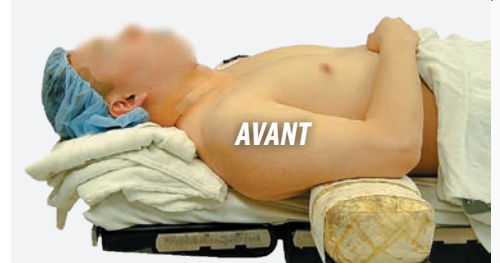
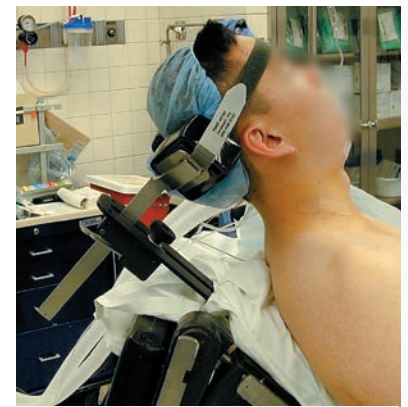

La coracoïde ostéotomisée est fixée avec le côté latéral orienté vers l'articulation de la coracoïde (où le ligament est situé) qui fait face au bord du guide-foret.



Deux trous de guidage de 3,5 mm sont percés.



Le guide-foret est placé contre la glène antéro-inférieure, le bord reposant sur le cartilage et le premier trou fileté de 2,5 mm de fixation de la vis est percé.



Le deuxième trou fileté de 2,5 mm est percé parallèlement à une aiguille de 2,5 mm qui a été introduite dans le premier trou pour garantir une distance et une orientation correctes.



La coracoïde est à présent fixée à l'aide de deux vis de 3,5 mm ou de 4,5 mm placées au ras du cartilage en cause de la distance identique entre le bord et les trous de vis percés sur la coracoïde et la glène.

Guide-foret et forceps de Meyer Latarjet

Dispositif de visée pour positionner un bloc osseux au ras d'une surface articulaire

RÉF. DU PRODUIT :

5258-00 [Jeu]

Le kit Inclut :

5258-01 [Forceps de Latarjet]

Longueur totale : 14,9 cm

5258-02 [Guide-foret de Latarjet]

Longueur totale : 21,6 cm

Diamètre du trou percé : 3,5 mm

1025 [Boîte]



Conçu par le professeur Dominik Meyer

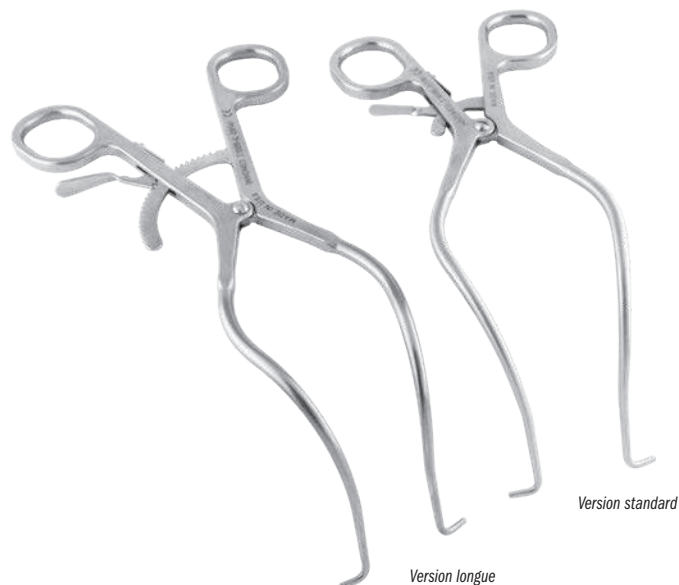
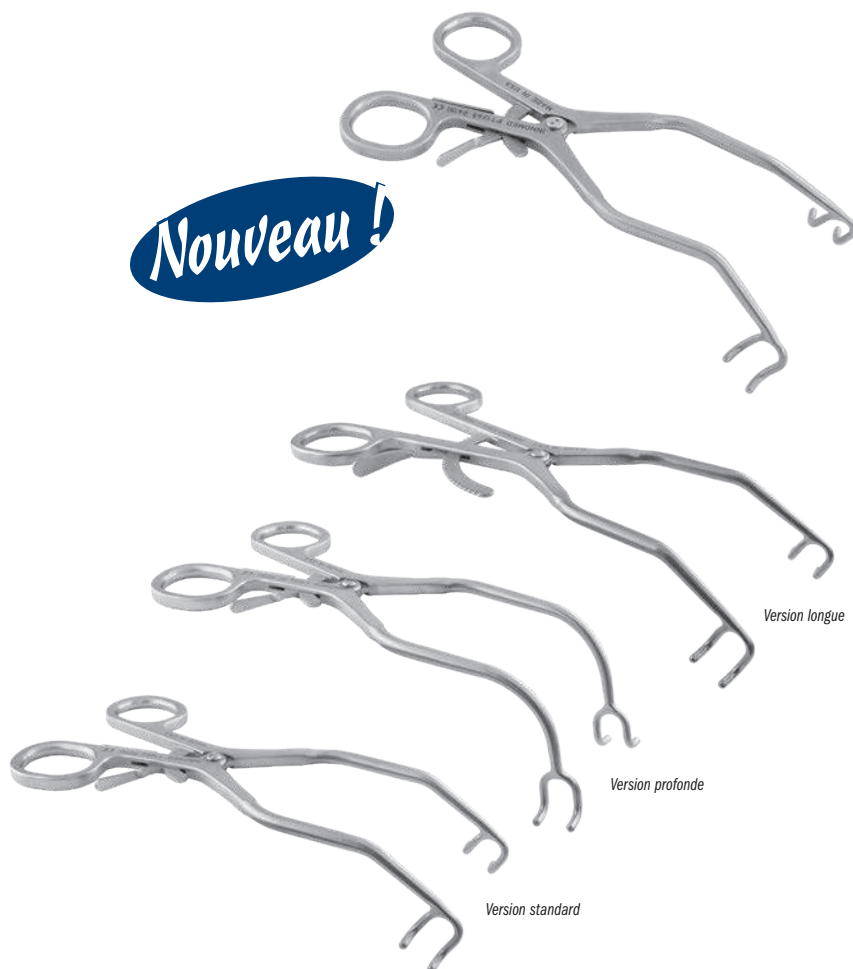

Nouveau !

Écarteur de tissu mou modifié de Havens

Conçu pour effectuer une rétraction dans les incisions du deltoïde fendu lors des interventions de réparation de la coiffe du rotateur en « mini open »

Les mors et les bras sont parallèles et se ferment sans laisser aucun jeu pour faciliter l'insertion dans les espaces confinés.

RÉF. DU PRODUIT :

T1006-02
Longueur totale : 19,1 cm
Largeur d'ouverture : 11,4 cm
Profondeur de la fourche : 18 mm



Conçu par Philip Havens, Docteur en médecine

Écarteurs de tissu mou larges de Kolbel

Utile lors de la phase initiale pour rétracter les tissus mous prenant l'articulation gléno-humérale

Son utilisation facilite l'introduction d'écarteurs plus profonds qui sont indispensables pour offrir une visibilité suffisante de la glène, de l'acromion et de la coiffe des rotateurs.

RÉF. DU PRODUIT :

T1006 [Version standard]
Longueur totale : 20,3 cm
T1006-01 [Version profonde]
Longueur totale : 19,1 cm
T1006-L [Version longue]
Longueur totale : 21,6 cm



Écarteur sous-scapulaire

Pénètre profondément pour faciliter la scission du sous-scapulaire dans une manœuvre de Jobe

Il est également utilisé pour rétracter un deltoïde fendu lors des interventions de réparation de la coiffe des rotateurs en « mini open ».

RÉF. DU PRODUIT :

T1005 [Version standard]
Longueur totale : 21,3 cm
T1005-L [Version longue]
Longueur totale : 23,5 cm



Plaques de protection humérales

Permet de protéger l'humérus proximal contre le risque de fracture après une ostéotomie de la tête humérale

La plaque est placée sur l'humérus proximal après l'ostéotomie initiale de la tête humérale pour effectuer un remplacement de l'épaule totale. Protège l'humérus proximal contre le risque de fracture dans la mesure où l'humérus est rétracté pour améliorer la visualisation de la glène afin de la préparer à la mise en place de l'implant glénoïdien.

RÉF. DU PRODUIT :

5259-01 [46 mm]
5259-02 [50 mm]



Conçu par Ronald E. Delanois, Docteur en médecine

Écarteur glénoïdien autostatique de Kolbel

Écarteur glénoïdien auto statique avec charnière modifié de Kolbel

Deux paires de lames clipsables pivotant librement sont fournies.

RÉF. DU PRODUIT :	
T1014-01	[Kit – Poignée standard]
T1014-012F	[Kit – Poignée ergonomique]
Le kit inclut :	
T1015-01	[Écarteur – Poignée standard] Longueur totale : 21 cm Longueur jusqu'à la charnière : 15,2 cm Longueur du bras : 5,7 cm
– OU –	
T1015-012F	[Écarteur – Poignée ergonomique] Longueur totale : 23,5 cm Longueur jusqu'à la charnière : 17,8 cm Longueur du bras : 5,7 cm
T1018-P	[Paire de lames] 36 mm X 36 mm
T1019-P	[Paire de lames] 36 mm X 53 mm

Écarteur glénoïdien auto statique de Kolbel

Deux paires de lames clipsables pivotant librement sont fournies.

RÉF. DU PRODUIT :	
T1014	[Kit – Poignée standard]
T1014-2F	[Kit – Poignée ergonomique]
Le kit inclut :	
T1015	[Écarteur – Poignée standard] Longueur totale : 21 cm
– OU –	
T1015-2F	[Écarteur – Poignée ergonomique] Longueur totale : 23,5 cm
T1018-P	[Paire de lames] 36 mm X 36 mm
T1019-P	[Paire de lames] 36 mm X 53 mm

Écarteur glénoïdien auto statique avec lame centrale de Kolbel

La lame centrale peut être inversée pour effectuer une rétraction superficielle ou profonde

Deux paires de lames clipsables pivotant librement sont fournies.

RÉF. DU PRODUIT :	
T1050	[Kit – Poignée standard]
T1050-2F	[Kit – Poignée ergonomique]
Le kit inclut :	
T1050-01	[Écarteur – Poignée standard] Longueur totale : 20,3 cm
– OU –	
T1015-01-2F	[Écarteur – Poignée ergonomique] Longueur totale : 22,9 cm
T1050-02	[Lame centrale] Longueur jusqu'à l'incurvation : 15,9 cm Profondeur : 6,4 cm
T1018-P	[Paire de lames] 36 mm X 36 mm
T1019-P	[Paire de lames] 36 mm X 53 mm

Écarteur auto statique de Kolbel

Deux paires de lames clipsables pivotant librement sont fournies.

RÉF. DU PRODUIT :	
T1016	[Kit]
Le kit inclut :	
T1017	[Écarteur] Longueur totale : 21 cm Longueur du bras : 15,6 cm Longueur jusqu'à la charnière : 7,6 cm
T1018-P	[Paire de lames] 36 mm X 36 mm
T1019-P	[Paire de lames] 36 mm X 53 mm

Poignée standard

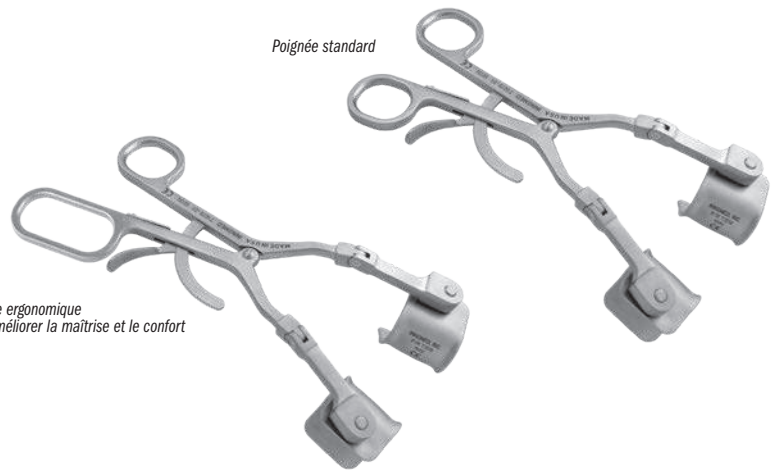
Poignée ergonomique
Pour améliorer la maîtrise et le confort

Poignée standard

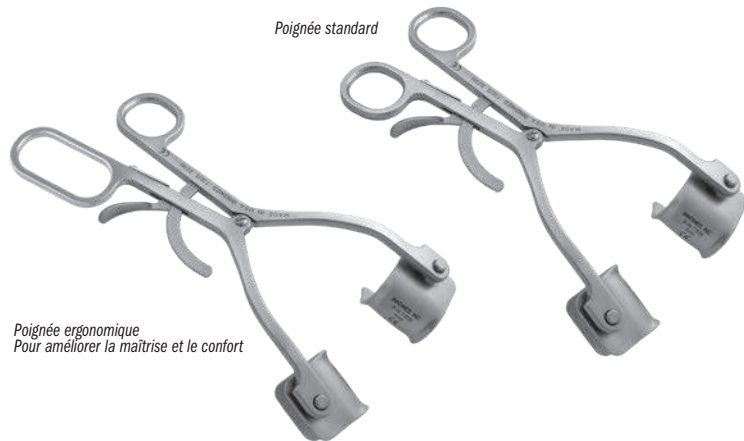
Poignée ergonomique
Pour améliorer la maîtrise et le confort

Poignée standard

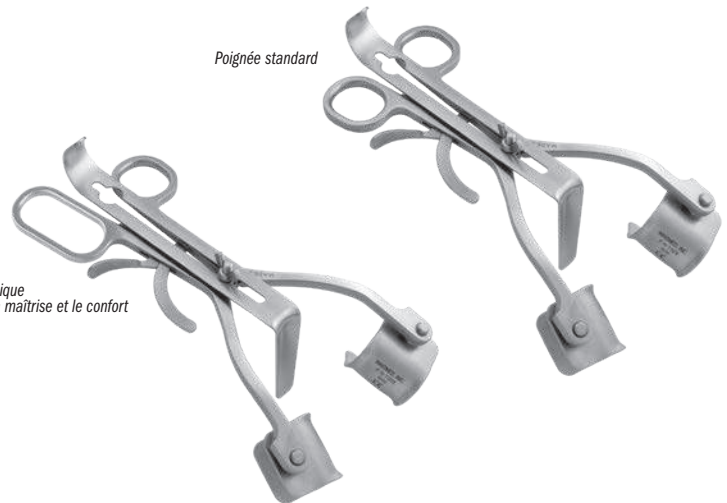
Poignée ergonomique
Pour améliorer la maîtrise et le confort



Lame OrthoLucent™

La lame à base de fibres de carbone/PEEK OrthoLucent™ est résistante et légère, complètement radio-transparente. Elle peut être stérilisée à la vapeur et protège les surfaces des composants contre les rayures.



Lames pour l'écarteur auto statique de Kolbel

RÉF. DU PRODUIT :

Lames larges

T1018 [36 x 36 mm]

T1019 [36 x 53 mm]

T1020 [36 x 68 mm]

T1021 [36 x 85 mm]

Lame OrthoLucent™

T1019-R* [36 x 53 mm]



* FABRIQUÉ EXCLUSIVEMENT POUR INNOMED EN SUISSE

Lames étroites

T1022 [20 x 36 mm]

T1023 [20 x 53 mm]

T1024 [20 x 68 mm]

T1025 [20 x 85 mm]

Nouveau !



36 x 36 mm
10 mm Offset



36 x 36 mm
35 mm Offset

Jeu d'écarteurs pour l'épaule Kolbel décalés de Durham

Conçu pour la rétraction du deltoïde et sous la tête courte du biceps pour exposer l'épaule. Les lames décalées plus longues sont utiles chez les patients qui possèdent de grands muscles. Les lames décalées plus courtes sont adaptées aux patients âgés de plus petite taille.

Les lames incurvées lisses clipsables pivotent librement permettent de concentrer les forces au centre du ventre des muscles en gardant ainsi l'écarteur centré sans gêner l'exposition.

RÉF. DU PRODUIT :

T1030 [Kit]

Le kit inclut : (1) T1030-01, (2) T1030-L, (2) T1030-S

Composants également disponibles à l'unité :

T1030-01 [Poignée de l'écarteur]

Longueur totale : 17,8 cm

T1030-L [Lame décalée longue]

(2) inclus dans le kit ; (1) avec cette référence uniquement

Longueur du décalage : 35 mm

Dimensions de la lame : 36 x 36 mm

T1030-S [Lame décalée courte]

(2) inclus dans le kit ; (1) avec cette référence uniquement

Longueur du décalage : 10 mm

Dimensions de la lame : 36 x 36 mm

Conçu par Alfred A. Durham, Docteur en médecine



Écarteur Zelpi décalé de Durham

Écarteur à profondeur variable conçu pour effectuer des expositions lors des arthroscopies totales de la hanche totale et de l'épaule.

- ▶ Lors des interventions de la hanche, la poignée doit être orientée vers le chirurgien afin que la jambe longue soit située sur le côté intérieur.
- ▶ Lors des interventions de l'épaule, la poignée doit être orientée vers le bas afin que la jambe longue soit située sur le côté extérieur.
- ▶ La jambe longue peut être déployée à une profondeur supplémentaire de 2,8 cm.

RÉF. DU PRODUIT :

1573-L [Gauche]

Longueur totale : 21,6 cm

Profondeurs des jambes : 7,9 cm & 10,7 cm

1573-R [Droite]

Longueur totale : 21,6 cm

Profondeurs des jambes : 7,9 cm & 10,7 cm



Conçu par Alfred Durham, Docteur en médecine

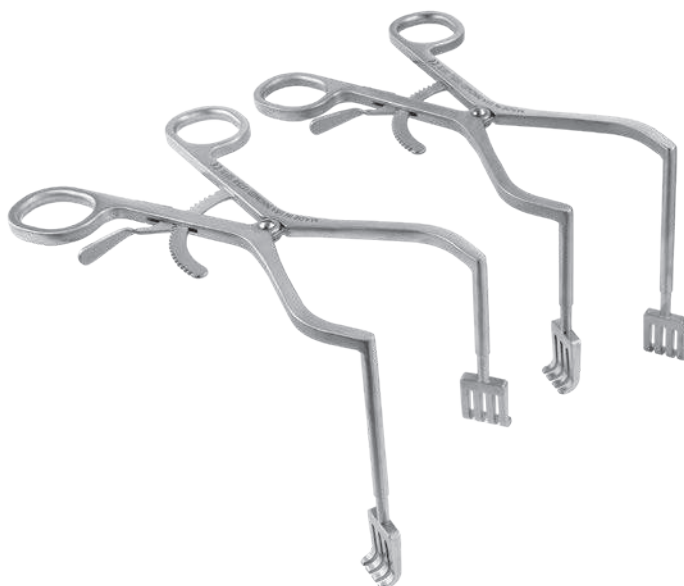

Écarteurs auto statiques de Hendren

Atraumatique avec les tissus et très efficace pour rétracter la graisse sous-cutanée

Conçu pour être atraumatique avec les tissus et très efficace pour rétracter la graisse sous-cutanée. Il est également utile pour rétracter le muscle deltoïde. Disponible dans cinq tailles.

RÉF. DU PRODUIT :

1745
Longueur totale : 14 cm
Taille de la lame : 18 mm x 13 mm

Conçu par D.H. Hendren,
Docteur en médecine

FABRIQUÉ EXCLUSIVEMENT
POUR INNOMED EN ALLEMAGNE

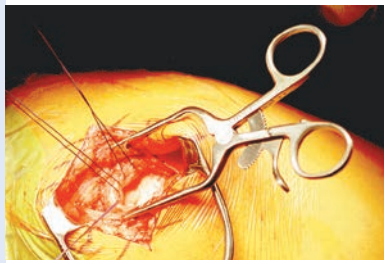

Écarteur Fakuda à oreille modifié

Conçu avec des bords arrondis pour réduire la pression exercée sur les tissus mous

RÉF. DU PRODUIT :

1896
Longueur totale : 19,1 cm
Largeur de la lame : 36 mm
Ouverture : 29 x 40 mm

Conçu par Scot Rheinecker, PA



Nouveau !



Écarteur de type Fukuda modifié avec encoche pour alésoir

L'encoche centrale permet de placer la tige d'un alésoir davantage vers l'arrière

Produit disponible en versions petit format et grand format. Il permet de rétracter la diaphyse humérale de manière postérieure et de faciliter l'exposition de l'intégralité de la surface de la glène.

RÉF. DU PRODUIT :

1898 [Version étroite]
Longueur totale : 18,4 cm
Largeur de la lame : 32 mm
Ouverture : 25 x 40 mm

1899 [Version large]
Longueur totale : 18,4 cm
Largeur de la lame : 38 mm
Ouverture : 32 x 40 mm



Conçu par Richard J. Miller, Docteur en médecine



Écarteurs de type Fukuda modifiés

Conçus pour rétracter la diaphyse humérale de manière postérieure et de faciliter l'exposition de l'intégralité de la surface de la glène.

RÉF. DU PRODUIT :

1930 [Version étroite]
Largeur de la lame : 32 mm
Ouverture : 25 x 40 mm
Longueur totale : 18,4 cm

1940 [Version large]
Largeur de la lame : 38 mm
Ouverture : 32 x 40 mm
Longueur totale : 18,4 cm



Écarteur de type Fukuda à demi anneau

Écarteur de type Fukuda modifié conçu pour améliorer l'accès glénoïdien et le retrait du bourrelet lors d'une arthroplastie

Il peut être déplacé dans le sens median-latéral ou supéro-inférieur pour faciliter le retrait du bourrelet postérieur et soulager l'impact de l'alésoir.

RÉF. DU PRODUIT :

5168
Longueur totale : 18,4 cm
Largeur de la lame : 32,5 cm
Espace à l'extrémité de la lame : 17,1 cm



Conçu par Brett Sanders, Docteur en médecine



Écarteurs de type Fukuda modifiés de Evans

Conçus pour rétracter la diaphyse humérale de manière postérieure et faciliter l'exposition de la surface de la glène

L'encoche centrale permet de placer la tige d'un alésoir davantage vers l'arrière.

RÉF. DU PRODUIT :

5180-N [Version étroite]
Longueur totale : 21,9 cm
Largeur de la lame : 25,4 mm
Profondeur de la lame : 9,5 cm

5180-W [Version large]
Longueur totale : 21,9 cm
Largeur de la lame : 31,7 mm
Profondeur de la lame : 9,5 cm



Conçu par Peter J. Evans, Docteur en médecine

Écarteur de talon de Agrawal

Conçu pour faciliter l'exposition de la glène lors d'une arthroplastie d'épaule totale

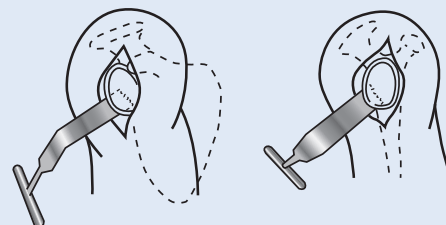

RÉF. DU PRODUIT :

4695
Longueur totale : 20 cm
Largeur de la lame : 41 mm



Conçu par Vivek Agrawal, Docteur en médecine

Écarteur Hohmann inversé de Evans

Conçu pour les arthroplasties de l'épaule totale et les interventions ouvertes de la coiffe des rotateurs

Le petit format est utile pour rétracter le muscle deltoïde et les autres structures.

RÉF. DU PRODUIT :

4547
Largeur de la lame : elle passe de 30 mm à 18 mm
Profondeur de la lame : 7,6 cm
Largeur de la fourche : 6 mm
Longueur totale : 21,6 cm



Conçu par Peter J. Evans, Docteur en médecine

Dépresseur de la tête humérale

Permet d'exposer la cavité glénoïde

Il se place sur la tête humérale et se fixe au niveau de la lèvre postérieure de la glène afin d'exposer la cavité glénoïde dans le cadre d'une reconstruction d'épaule totale et des procédures de stabilisation reconstructive effectuées au moyen d'une voie d'abord delto-pectorale standard.

RÉF. DU PRODUIT :

1520
Longueur totale : 20,3 cm



Conçu par William J. Mallon, Docteur en médecine

Jeu de lame et de cadre pour l'épaule de Bell-Hawkins

Système d'écarteur et de cadre pour une arthroplastie d'épaule totale

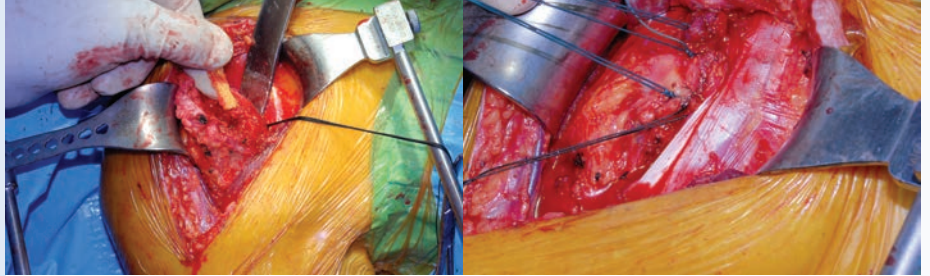
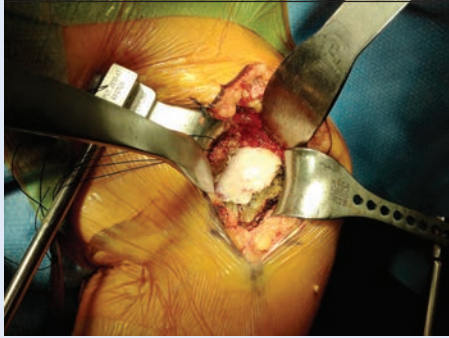

RÉF. DU PRODUIT :

4696-00 [Bell-Hawkins – Système complet]

Composants inclus dans le kit/disponibles à l'unité :

4696-01 [Petit écarteur réglable]

Longueur totale : 18,7 cm
Longueur de la poignée : 15,2 cm
Largeur de la lame : 32 mm
Profondeur de la lame : 20 mm

4696-02 [Écarteur réglable moyen format]

Longueur totale : 18,7 cm
Longueur de la poignée : 15,2 cm
Largeur de la lame : 43 mm
Profondeur de la lame : 32 mm

4696-03 [Écarteur réglable profond]

Longueur totale : 18,7 cm
Longueur de la poignée : 15,2 cm
Largeur de la lame : 41 mm
Profondeur de la lame : 51 mm

4696-04 [Petit écarteur fixe]

Longueur totale : 7,6 cm
Longueur de la poignée : 3,8 cm
Largeur de la lame : 32 mm
Profondeur de la lame : 20 mm

4696-05 [Écarteur fixe moyen format]

Longueur totale : 7,6 cm
Longueur de la poignée : 3,8 cm
Largeur de la lame : 43 mm
Profondeur de la lame : 32 mm

4696-06 [Écarteur fixe profond]

Longueur totale : 7,6 cm
Longueur de la poignée : 3,8 cm
Largeur de la lame : 32 mm
Profondeur de la lame : 60 mm

4696-07 [Bloc de verrouillage réglable]

Dimensions : 35 mm x 25 mm x 20 mm

4696-Frame [Cadre]

Dimensions : 25,4 cm x 22,9 cm

Conçu par Robert H. Bell, Docteur en médecine et Richard Hawkins, Docteur en médecine



Écarteur des composants de la glénosphère

Conçu pour les arthroplasties de l'épaule totale et d'épaule inversée

Les fourches dotées d'un revêtement protègent les surfaces des composants.

RÉF. DU PRODUIT :

5841

Longueur totale : 25,7 cm
Largeur de la lame : 2,4 cm



Conçu par Tim Seachris

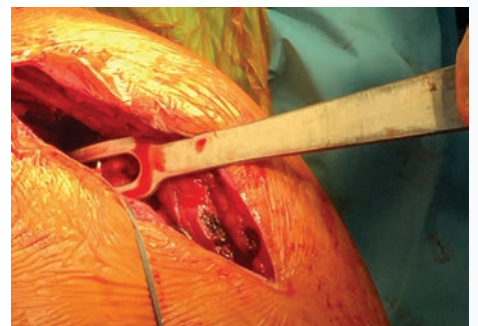

Écarteur glénoïdien antérieur de Levy

Conçu pour soulager la tension exercée sur les structures glénoïdiennes antérieures. La poignée peut éventuellement être fixée au champ

RÉF. DU PRODUIT :

4536

Longueur totale : 26,7 cm
Profondeur à partir de l'incurvation : 14,9 cm
Largeur de la lame : 1,9 cm



Conçu par Jonathan Levy, Docteur en médecine

Écarteur glénoïdien semi-arrondi de George

Conçu pour abaisser la tête humérale et rétracter le tissu à partir de la moitié postérieure de la glène en améliorant l'exposition en vue de préparer et de mettre en place le composant glénoïdien lors d'une arthroplastie d'épaule totale

RÉF. DU PRODUIT :

2435

Longueur totale : 20,3 cm
Largeur de la lame : 5,4 cm



Conçu par Michael S. George, Docteur en médecine

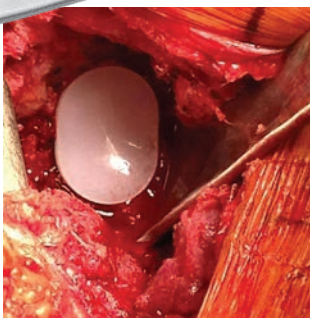

Écarteur d'acromioplastie de Kirschenbaum

Protège le segment postérieur de l'épaule et de la surface articulaire de la tête humérale lors d'une acromioplastie et d'une intervention ouvertes de la coiffe des rotateurs

Conçu pour s'insérer sous le bord postérieur de l'acromion et soulever la tête humérale pour dégager le site d'intervention.

RÉF. DU PRODUIT :

5840

Longueur totale : 23,5 cm
Largeur de la lame à son extrémité : 21 mm



Conçu par Ira Kirschenbaum, Docteur en médecine

Écarteur d'acromioplastie

Conçu pour rétracter et protéger la tête humérale pendant la résection de la surface acromiale inférieure

La double fourche retient le segment postérieur de l'acromion pour la rétraction. La lime permet de lisser les bords rugueux de l'acromion après la résection.

RÉF. DU PRODUIT :

S3008

Longueur totale : 22,9 cm
Largeur de la lame : 18 mm





Écarteur glénoïdal de Burkhead

La barre de l'écarteur appuie contre la glène pendant que l'extrémité de l'écarteur exerce une pression sur la capsule postérieure

RÉF. DU PRODUIT :

5839 [Grand format]
Longueur totale : 23,2 cm
Largeur de la lame à l'extrémité : 3,8 cm

5839-SM [Petit format]
Longueur totale : 22,2 cm
Largeur de la lame à l'extrémité : 2,54 cm



Conçu par Wayne Burkhead, Docteur en médecine

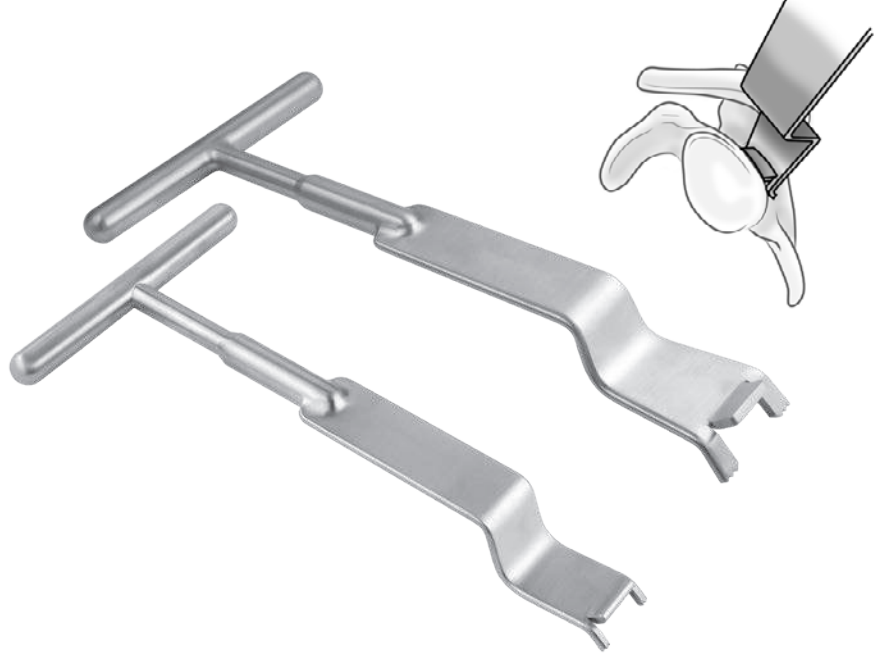

Écarteur TSA/RSA réversible de Burkhead

La forme unique, les angles et l'extrémité à double canule permettent de pousser la capsule postérieure et l'humérus pour les éloigner de la glène afin de préparer la glène et la mise en place du/des composant(s) sans retirer l'écarteur

RÉF. DU PRODUIT :

5839-01
Longueur totale : 23,2 cm
Largeur de la lame à l'extrémité : 3,8 cm



Conçu par Wayne Burkhead, Docteur en médecine

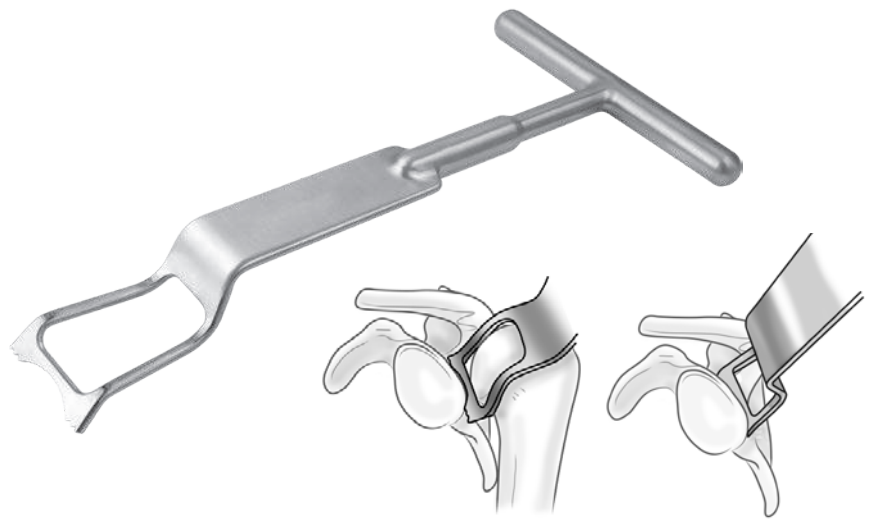

Écarteur glénoïdien de Gunther

La conception ergonomique facilite la rétraction de la tête humérale vers l'arrière pendant l'exposition de la glène en évitant tout contact de l'alaïsoir pendant l'intervention de remplacement de l'épaule

RÉF. DU PRODUIT :

1999
Longueur totale : 27,9 cm
Largeur du col : 15,9 mm
Largeur externe de la fourche : 25,4 mm
Largeur interne de la fourche : 15,9 mm



Conçu par Stephen B. Gunther, Docteur en médecine



Écarteurs glénoïdien de Bacastow

Conçus pour exposer la glène, notamment pour les interventions de prothèses d'épaule inversée où l'utilisation d'une voie d'abord inférieure est importante

Permet de visualiser et d'accéder directement à la plaque de base de la glénosphère par l'intermédiaire d'une incision deltopectorale avec une insertion intacte du grand pectoral.

RÉF. DU PRODUIT :

1897-L [Gauche]
Longueur totale : 29,8 cm

1897-R [Droite]
Longueur totale : 29,8 cm



Conçu par David Bacastow, Docteur en médecine



Nouveau !



Écarteur glénoïdien fin modifié
-Version étroite



Écarteur glénoïdien fin modifié
-Version large



Écarteur Hohmann à angle droit



Écarteur Fukuda modifié



Écarteur Brown Deltoid/
Richardson -Grand format



Écarteur Brown Deltoid/
Richardson -petit format



Écarteur Darrach modifié,
version droite et étroite

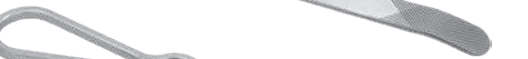

Écarteur Darrach modifié,
version droite et large



Écarteur Darrach modifié, version
incurvée et étroite



Écarteur Darrach modifié, version
incurvée et large



Écarteur des tissus mous de
l'épaule

Système d'écarteurs pour les interventions de l'épaule

Le système inclut deux rétracteurs glénoïdiens fins modifiés pour chaque taille et une unité pour les autres modèles de rétracteurs.

RÉF. DU PRODUIT :

1251-00 [Système complet]

Composants inclus dans le kit/disponibles à l'unité :

1252-N [Écarteur glénoïdien fin modifié – Version étroite]

Deux écarteurs sont fournis dans le kit ;
un écarteur est fourni avec cette référence
Longueur totale : 30,2 cm
Largeur de la lame : 15 mm

1252-W [Écarteur glénoïdien fin modifié – Version large]

Deux écarteurs sont fournis dans le kit ;
un écarteur est fourni avec cette référence
Longueur totale : 30,2 cm
Largeur de la lame : 23 mm

1253 [Écarteur Hohmann à angle droit]

Longueur totale : 20,6 cm
Profondeur à partir de la courbure : 10,8 cm
Largeur de la lame : 16 mm

1254 [Écarteur Fukuda modifié]

Longueur totale : 21,9 cm
Profondeur : 7 cm
Largeur de la lame : 39 mm

1255-L [Écarteur Brown Deltoid/Richardson – Grand format]

format]
Longueur totale : 10.5" (26,7 cm)
Profondeur : 2.5" (6,4 cm)
Largeur de la lame : 60 mm

1255-S [Écarteur Brown Deltoid/Richardson – Petit format]

Longueur totale : 10.5" (26,7 cm)
Profondeur : 2.5" (6,4 cm)
Largeur de la lame : 44 mm

1256 [Écarteur Darrach modifié, version droite et étroite]

Longueur totale : 26 cm
Largeur de la lame : 12,7 mm

1257 [Écarteur Darrach modifié, version incurvée et large]

Longueur totale : 26 cm
Largeur de la lame : 19 mm

1258 [Écarteur Darrach modifié, version incurvée et large]

Longueur totale : 27,3 cm
Largeur de la lame : 12,7 mm

1259 [Écarteur Darrach modifié, version incurvée et large]

Longueur totale : 27,3 cm
Largeur de la lame : 19 mm

1260 [Écarteur des tissus mous de l'épaule]

Longueur totale : 25,4 cm
Profondeur à partir de la courbure : 7,6 cm
Largeur de la lame : 19 mm

Développé en collaboration avec Mayo Clinic.



Écarteurs de capsule

Conçus pour être utilisés lors d'une intervention chirurgicale de Bankart

L'écarteur à une seule fourche est communément lors de la rétraction du bord inférieur de la glène. Les écarteurs à deux ou trois fourches sont conçus pour être placés médialement le long du col de l'omoplate afin de rétracter la capsule antérieure et le bourrelet.

RÉF. DU PRODUIT :

T1008-01 [3 fourches]

Longueur totale : 25,4 cm

Longueur de la fourche : 30 mm

T1008 [2 fourches]

Longueur totale : 25,4 cm

Longueur de la fourche : 30 mm

T1009 [1 fourche]

Longueur totale : 25,4 cm

Longueur de la fourche : 30 mm



Instruments pour l'épaule

RÉF. DU PRODUIT :

1900 [Jeu complet]

 Conçu par Evan Flatow,
Docteur en médecine et Louis
Bigliani, Docteur en médecine

Écarteurs glénoïdiens fins

Permettent de rétracter les segments antérieur et postérieur de la cavité glénoïde antéro-postérieure.

RÉF. DU PRODUIT :

 1910 [Version étroite]
Largeur de la lame : 14 mm
Longueur totale : 27,9 cm

 1920 [Version large]
Largeur de la lame : 22 mm
Longueur totale : 27,9 cm

Élévateurs de type Darrach modifiés

Utilisés pour rétracter et exposer les tissus mous. Ils peuvent également être utilisés pour exercer un effet de levier sur la tête humérale de manière inférieure ou supérieure et médialement afin de l'exposer à partir de la glène pendant la luxation de la tête humérale après le retrait du sous-scapulaire. Ils permettent en outre de rétracter la diaphyse humérale vers l'arrière pour faciliter l'exposition de la glène.

RÉF. DU PRODUIT :

 1950 [10 mm]
Largeur de la lame : 10 mm
Longueur totale : 27,3 cm

 1960 [19 mm]
Largeur de la lame : 19 mm
Longueur totale : 27,3 cm

 1955 [13 mm]
Largeur de la lame : 12 mm
Longueur totale : 27,3 cm

 1965 [25 mm]
Largeur de la lame : 25 mm
Longueur totale : 27,3 cm

Élévateurs de type Darrach à pic

L'élévateur à pic se place légèrement en-dessous du bord antérieur de la glène pour rétracter le bourrelet et la capsule antérieure.

RÉF. DU PRODUIT :

 1970 [Version étroite]
Largeur de la lame : 19 mm
Longueur totale : 27,3 cm

Élévateurs glénoïdiens postérieurs

Permettent d'exposer le segment postérieur du segment de la glène. L'extrémité incurvée permet d'insérer l'élévateur dans le bord postérieur de la glène. La courbure de l'élévateur épouse les contours de la diaphyse humérale pour effectuer une rétraction postérieure.

RÉF. DU PRODUIT :

 1980 [10 mm]
Largeur de la lame : 10 mm
Longueur totale : 27,9 cm

 1985 [13 mm]
Largeur de la lame : 12 mm
Longueur totale : 27,9 cm

 1990 [19 mm]
Largeur de la lame : 19 mm
Longueur totale : 27,9 cm

Écarteurs de type Fukuda modifiés

Conçus pour rétracter la diaphyse humérale de manière postérieure et de faciliter l'exposition de l'intégralité de la surface de la glène.

RÉF. DU PRODUIT :

 1930 [Version étroite]
Largeur de la lame : 32 mm
Ouverture : 25 x 40 mm
Longueur totale : 18,4 cm

 1940 [Version large]
Largeur de la lame : 38 mm
Ouverture : 32 x 40 mm
Longueur totale : 18,4 cm

Élévateur du biceps

Permet de rétracter le tendon du biceps vers le haut. La longue tête du biceps se place entre les deux protubérances. Les bords s'insèrent dans la partie supérieure de la cavité glénoïde.

RÉF. DU PRODUIT :

 1975
Largeur de la lame : 25 mm
Longueur totale : 27,3 cm

Écarteur du deltoïde

Il s'insère facilement sous l'acromion, le deltoïde et au-dessus de la tête humérale

- ▶ Utilisé dans la plupart des procédures ouvertes

RÉF. DU PRODUIT :
T1001
Largeur : 30 mm
Longueur totale : 20,3 cm



Écarteur du col de la glène postérieure

Utilisé lors d'une ostéotomie de la tête humérale et les approches effectuées au niveau de la glène

- ▶ Conçu pour effectuer une rétraction en utilisant un seul doigt
- ▶ Sa forme permet de faire passer les dents derrière la glène et de rétracter les tissus pour accéder facilement à la glène

RÉF. DU PRODUIT :
T1002
Largeur : 30 mm
Longueur totale : 25,4 cm



Écarteur du col de la glène antérieure

Les dents sont spécifiquement conçues pour rétracter le sous-scapulaire et la capsule médialement lors d'une intervention chirurgicale de Bankart

- ▶ La section centrale large rétracte les tissus mous lors d'une intervention effectuée sur la glène antérieure
- ▶ La poignée coudée permet à l'assistant d'exercer une pression minimale pour effectuer l'exposition

RÉF. DU PRODUIT :
T1003
Largeur : 25 mm
Longueur totale : 27,9 cm



Écarteur du col de la glène de Goldstein

Placé le long de la cavité glénoïde lors d'une intervention chirurgicale ouverte de Bankart pour offrir une exposition d'excellente qualité

- ▶ Les dents convexes pénètrent facilement dans la cavité glénoïde pendant que l'extrémité résistante de la tige permet de conserver l'instrument en dehors du champ de vision du chirurgien

RÉF. DU PRODUIT :
T1004
Largeur de la lame au niveau de la dent : 18 mm
Largeur de la lame au point le plus large : 36 mm
Longueur totale : 21,6 cm



Écarteur de la tête humérale

Placé entre la glène et la tête humérale pour offrir une exposition d'excellente qualité

RÉF. DU PRODUIT :
T1007
Largeur de la lame : 33 mm
Largeur de la dent : 6 mm 21 mm Espace 6 mm
Longueur totale : 17,8 cm

FABRIQUÉ EXCLUSIVEMENT
POUR INNOMED EN ALLEMAGNE

Écarteurs deltoïdiens de type Browne OrthoLucent™ de Kaminsky

Utilisés dans le cadre d'une approche delto-pectorale, ils peuvent rester en place pour réduire une fracture, positionner une plaque et confirmer l'emplacement d'une vis/d'un fil/d'un foret

Ils sont adaptés aux procédures d'acromioplastie, de réparation de la coiffe des rotateurs et à la fixation des fractures. Leur forme épouse le contour de la tête humérale et la rétraction du deltoïde permet d'effectuer une exposition prolongée. Ils permettent de réduire la durée de l'intervention, de faciliter la réduction d'une fracture et de maintenir la position du matériel sans devoir retirer et remettre en place fréquemment l'écarteur.

Le matériau composite PEI à base de fibres de carbone OrthoLucent™ résistantes et légères, complètement radio-transparent protège les surfaces des composants contre les rayures et peut être stérilisé à la vapeur.

RÉF. DU PRODUIT :

1670-01R [Petit format]
Largeur de la lame : 4,5 cm
Longueur totale : 26,7 cm

1670-02R [Grand format]
Largeur de la lame : 5,4 cm
Longueur totale : 26,7 cm

Conçu par Sean B. Kaminsky,
Docteur en médecine

* FABRIQUÉ EXCLUSIVEMENT
POUR INNOMED EN SUISSE

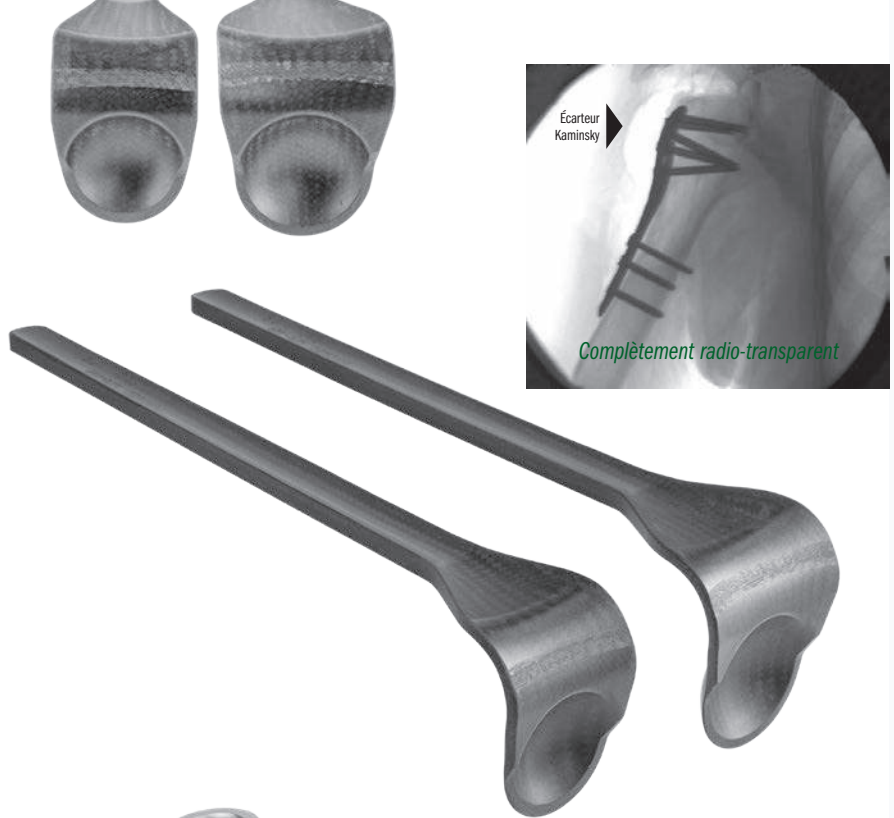

Écarteur du deltoïde de Browne

Utilisé dans le cadre d'une approche delto-pectorale

Sa forme épouse le contour de la tête humérale en rétractant naturellement le deltoïde pour effectuer une exposition prolongée.

RÉF. DU PRODUIT :

1670-01 [Petit format]
Largeur de la lame : 4,5 cm
Longueur totale : 29,2 cm

1670-02 [Grand format]
Largeur de la lame : 5,7 cm
Longueur totale : 29,2 cm

FABRIQUÉ EXCLUSIVEMENT
POUR INNOMED EN ALLEMAGNE

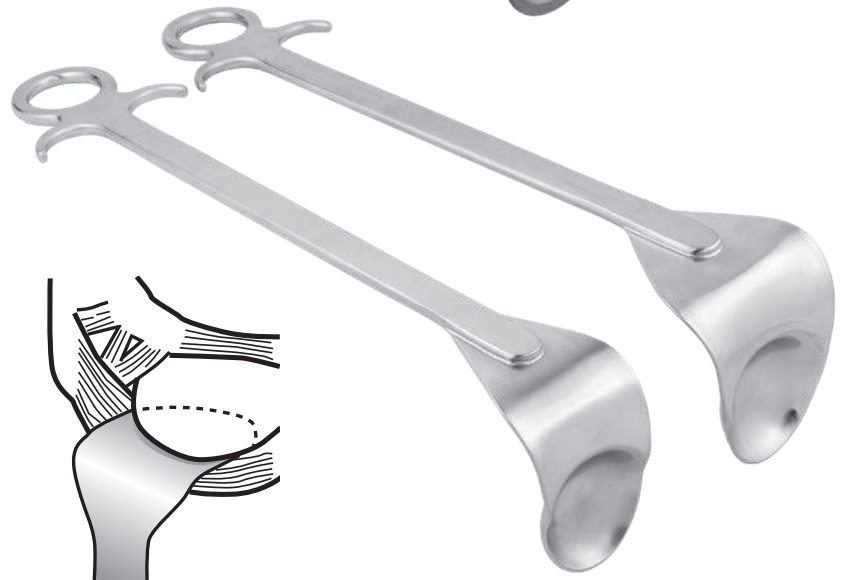

Écarteur du deltoïde large de Levy

Conçu pour prendre en charge les fractures de l'humérus proximal. Facilite la rétraction appropriée du deltoïde sans aucune interférence lors d'une fluoroscopie active

Sa forme épouse la courbure du deltoïde et il permet de rétracter latéralement le deltoïde complet lors d'une approche delto-pectorale. La largeur est proche des 2/3 de la longueur du deltoïde, alors que la lame est suffisamment profonde pour favoriser le contrôle du deltoïde complet sans déplacer la réduction de la tubérosité. Taille adaptée aux deltoïdes des patients de grande et de petite taille.

RÉF. DU PRODUIT :

1672
Longueur totale : 29,8 cm
Largeur au point le plus large : 6,4 cm
Profondeur de la lame : 3,5 cm



Conçu par Jonathan Levy, Docteur en médecine

Brevet en attente

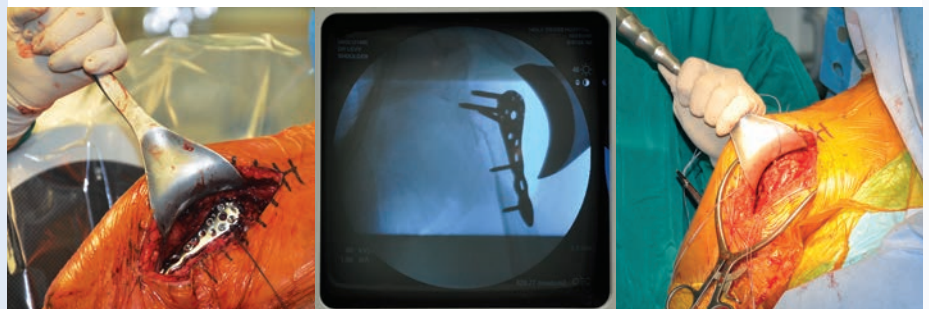

Écarteur d'épaule de Bolanos

Conçu pour les interventions de réparation de la coiffe du rotateur en « mini open » et les arthroplasties de l'épaule. Le contour épouse la tête humérale et le bord arrondi évite de traumatiser la musculature environnante

La profondeur s'adapte à la morphologie de la plupart des patients et la poignée ergonomique facilite le travail de maintien des assistants.

RÉF. DU PRODUIT :

3222
Longueur totale : 19,1 cm
Largeur de la lame au point le plus large : 2,54 cm



Conçu par Alberto Bolanos, Docteur en médecine



19 mm

OrthoLucent™

Écarteurs de Chandler

Utilisés pour rétracter les tissus de l'os

Ils permettent au chirurgien de rétracter les tissus mous de l'os et ils peuvent être utilisés dans les interventions effectuées sur la hanche et le genou. La poignée est cambrée pour rester en dehors du champ de vision et du site d'intervention. Trois tailles de lames sont disponibles : 15,9 mm, 19 mm et 25,4 mm.

La version OrthoLucent™ a été fabriquée à partir d'un composite résistant et léger en fibres carbone/PEEK, qui est totalement radio-transparent. Il peut être stérilisé à la vapeur et protège les surfaces des composants contre les rayures.

RÉF. DU PRODUIT :

3220-01 [15,9 mm]
Longueur totale : 23,5 cm
Largeur de la lame : 16 mm

3220-02 [19 mm]
Longueur totale : 23,5 cm
Largeur de la lame : 19 mm

3220-04 [25,4 mm]
Longueur totale : 23,5 cm
Largeur de la lame : 25,4 mm

3220-02R [OrthoLucent™ 19 mm]
Longueur totale : 23,5 cm
Largeur de la lame : 19 mm



* FABRIQUÉ EXCLUSIVEMENT POUR INNOMED EN SUISSE

Nouveau !



Cadre d'épaule en fer à cheval et lames

Conçus pour améliorer l'exposition lors des arthroplasties de l'épaule



RÉF. DU PRODUIT :

2030-00 [Kit]
Inclut (1) Cadre, (1) Lame large, (1) Lame étroite, et (1) Lame incurvée étroite

Composants également disponibles à l'unité :

2030-01 [Cadre en fer à cheval]
Dimensions générales : 17,8 cm x 12,7 cm
Largeur du cadre : 15 mm

2030-02 [Lame de l'écarteur – Large]
Largeur de la lame : 22 mm
Longueur totale : 27,9 cm

2030-03 [Lame de l'écarteur – Étroite]
Largeur de la lame : 14 mm
Longueur totale : 27,9 cm

2030-04 [Lame de l'écarteur – Étroite et incurvée]
Largeur de la lame : 14 mm
Longueur totale : 25,4 cm
Longueur de la poignée : 11,4 cm

Écarteurs d'épaule malléables de McFarland

Conçus pour améliorer l'exposition lors des interventions de l'épaule

RÉF. DU PRODUIT :

4537-00 [Jeu de trois tailles]

Composants également disponibles à l'unité :

4537-01 [Version étroite profonde]

Longueur totale : 39,4 cm

Profondeur de la fourche : 10 mm

4537-02 [Version étroite et superficielle]

Longueur totale : 39,4 cm

Profondeur de la fourche : 6,8 mm

4537-03 [Version large]

Longueur totale : 39,4 cm

Profondeur de la fourche : 13,5 mm

Conçu par Edward McFarland, Docteur en médecine



Élévateur Cobb coudé de McFarland

Conçu pour effectuer une rétraction tout en contribuant à protéger le nerf axillaire dans les interventions de l'épaule

Le revêtement en nitrure de titane ultra dur contribue à prolonger la précision.

RÉF. DU PRODUIT :

3431

Longueur totale : 24,1 cm

Longueur à partir de la courbure : 8,9 cm

Largeur de l'extrémité Cobb : .20 mm

Angle de courbure : 30°

Conçu par Edward McFarland, Docteur en médecine

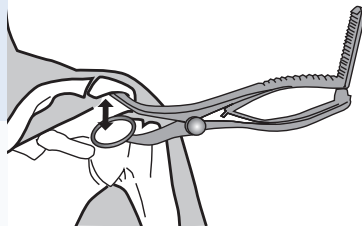

Nouveau !



Écarteur sous-acromial de Gerber

Conçu pour bénéficier d'un accès optimal à l'espace sous-acromial

Conçu pour bénéficier d'un accès optimal à l'espace sous-acromial en distrayant de manière inférieure la tête humérale à partir de l'acromion.

RÉF. DU PRODUIT :

Version standard

1640-01 [Droite]

Longueur de la lame : 19 mm

Diam. anneau interne : 32 mm

Longueur totale : 17,8 cm

1640-02 [Gauche]

Longueur de la lame : 19 mm

Diam. anneau interne : 32 mm

Longueur totale : 17,8 cm

Version modifiée

1641-01 [Droite]

Longueur de la lame : 34 mm

Diam. anneau interne : 25 mm

Longueur totale : 17,8 cm

1641-02 [Gauche]

Longueur de la lame : 34 mm

Diam. anneau interne : 25 mm

Longueur totale : 17,8 cm

FABRIQUÉ EXCLUSIVEMENT
POUR INNOMED EN ALLEMAGNE

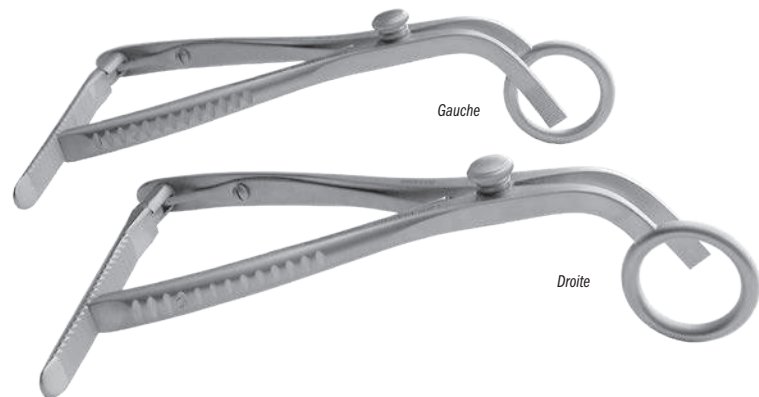

Protecteur du nerf axillaire

Conçu pour libérer la capsule inférieure lors d'une arthroplastie de l'épaule et de l'exposition de la glène

L'extrémité Freer conique facilite la séparation du nerf axillaire et de la capsule inférieure même lors des expositions complexes. Le matériau non-conducteur permet d'utiliser un bistouri Bowie directement dans le guide de découpe du petit canal (sur les deux côtés). Réversible afin de pouvoir être utilisé à droite ou à gauche.

RÉF. DU PRODUIT :

8029

Longueur totale : 18,1 cm

Largeur : 12 mm

Épaisseur : 4 mm

Conçu par Brett Sanders, Docteur en médecine





Système d'insertion avec revêtement pour les composants de la glénosphère d'épaule inversée

Conçu pour faciliter l'insertion des glénosphères chez les patients présentant une exposition limitée, grâce à la possibilité de les insérer par le côté. Le revêtement permet en outre de protéger les surfaces des composants contre les rayures.

RÉF. DU PRODUIT :

5071
Longueur totale : 24,1 cm
Angle du bras du système d'insertion : 30°



Conçu par Michael Radon, Ilya Voloshin, Docteurs en médecine ; et Nathan Mineo



Système d'insertion glénoïdien de Burkhead

Conçu pour faciliter l'insertion d'un composant glénoïdien

RÉF. DU PRODUIT :

4689
Longueur totale : 25,1 cm



Conçu par Wayne « Buzz » Burkhead, Jr, Docteur en médecine, Michael Radon et Aaron Merges



Système d'insertion glénoïdien

Conçu pour la mise en place de la prothèse glénoïdienne

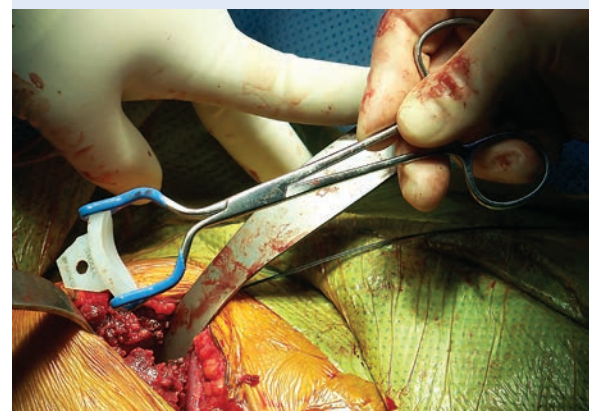

Les extrémités de préhension possèdent un revêtement pour protéger les surfaces du composant contre les rayures.

RÉF. DU PRODUIT :

5076
Longueur totale : 21,6 cm



Conçu par Chase Kuhn & J. Kevin Rudder, Docteur en médecine



Pointeau d'extraction de tige humérale de Levy

La tige et l'embout de l'impacteur fabriqués en alliage de chrome-cobalt ultra résistant sont destinés à faciliter le retrait d'une tige humérale lors d'une arthroplastie de l'épaule totale de reprise

Il peut être utilisé pour percer le manteau ou le piédestal de ciment distal lors des interventions de reprise.

RÉF. DU PRODUIT :

8627
 Longueur totale : 30,5 cm
 Longueur poignée/plate-forme : 12,1 cm
 Longueur de la tige du pointeau : 18,4 cm
 Plate-forme : 7,6 cm x 1,9 cm
 Diamètre de la tige : 8 mm, effilée à 4 mm à l'extrémité

Conçu par Jonathan Levy, Docteur en médecine

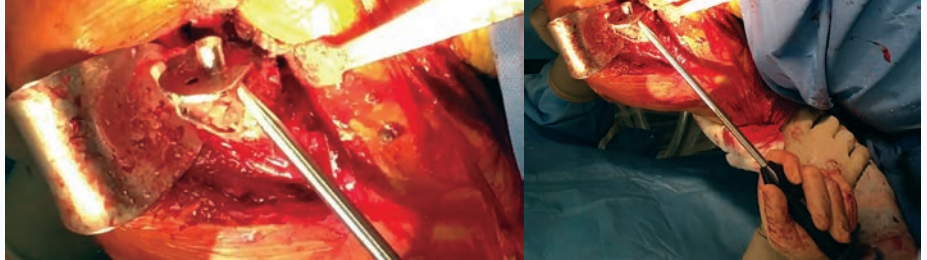

Nouveau !



Écarteur de prothèse humérale universel de Nicholson

Conçu pour convenir à la plupart des prothèses humérales

Inclut un perceur, deux câbles de 2,5 mm non stériles et une boîte de stérilisation.

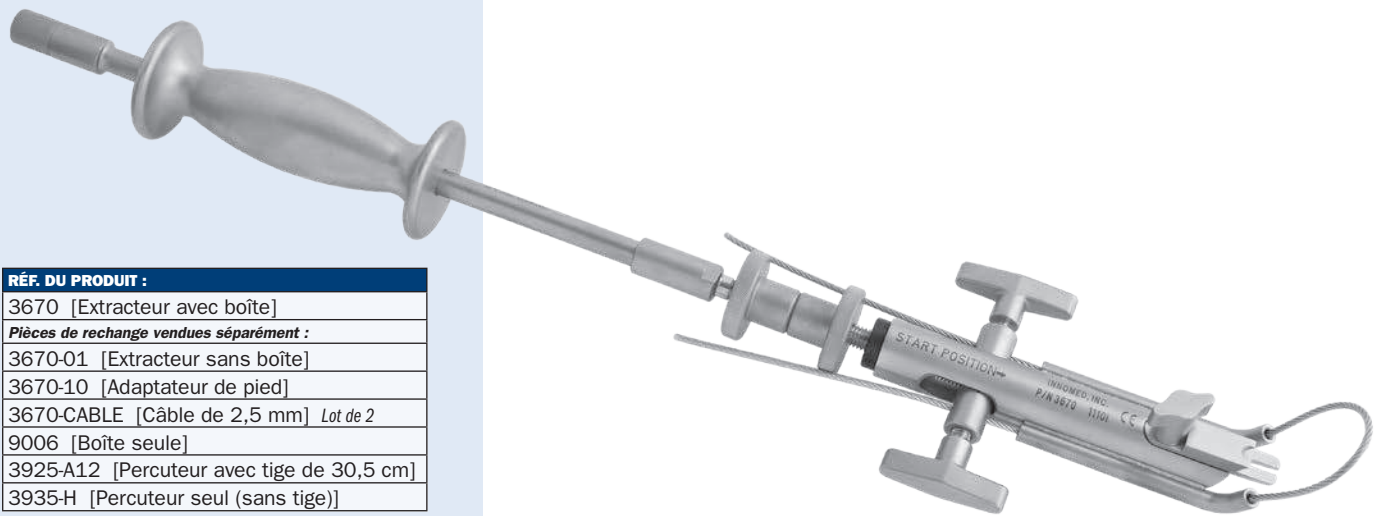
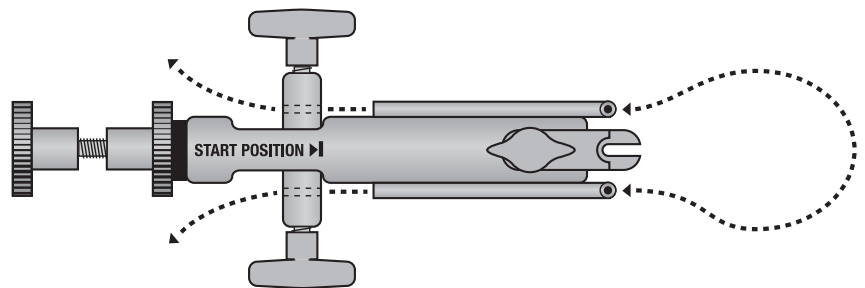

RÉF. DU PRODUIT :

3670 [Extracteur avec boîte]
Pièces de rechange vendues séparément :
3670-01 [Extracteur sans boîte]
3670-10 [Adaptateur de pied]
3670-CABLE [Câble de 2,5 mm] Lot de 2
9006 [Boîte seule]
3925-A12 [Perceur avec tige de 30,5 cm]
3935-H [Perceur seul (sans tige)]

Conçu par Gregory Nicholson, Docteur en médecine

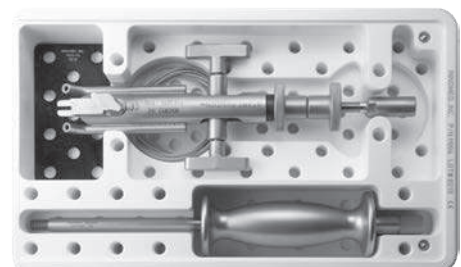
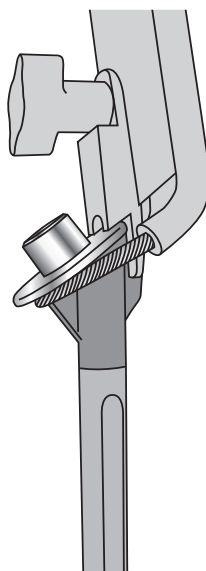
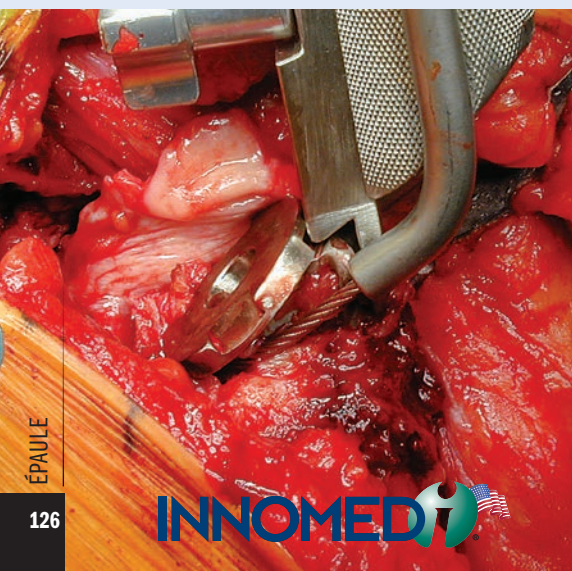

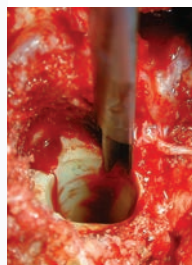

Gouge extra petite

Petite gouge

Gouge moyenne

Grande gouge

Petite gouge avec séparateur

Gouge moyenne avec séparateur

Grande gouge avec séparateur



Rétro crochet



Impacteur avec extrémité en forme de pied

Il permet d'extraire un implant huméral en impactant la bague médiane de la prothèse. Il contribue à fournir une force parallèle directe à l'implant afin de le retirer



L'extrémité distale en forme de pied de l'impacteur est placée sous le bord du col de la prothèse et un maillet est utilisé pour donner des coups sur la grande plate-forme proximale de l'impacteur afin de faciliter le déblocage et le retrait de la prothèse dans l'alignement de la tige.

Gouges de retrait du ciment pour l'épaule et les petits os de Nicholson

Conçues pour faciliter le retrait du ciment dans l'os de petit diamètre de l'humérus, du cubitus et dans les géométries d'implant plus petites

- ▶ La pointe biseautée à l'envers permet à la gouge de glisser plus facilement entre l'os et le ciment.
- ▶ La gouge avec séparateur en forme de T permet à la gouge de glisser entre le ciment et l'os et de scinder verticalement la couche de ciment pour faciliter le retrait.
- ▶ Les largeurs et incurvations de petit diamètre sont plus adaptées à la forme des implants d'épaule et de coude et aux os de plus petits diamètres.
- ▶ La longueur plus courte améliore le contrôle et l'accès.

Conçu par Gregory Nicholson, Docteur en médecine

RÉF. DU PRODUIT :

Gouges Longueur totale : 22,9 cm Gouges Longueur de la poignée : 10,2 cm
5251-00 [Kit complet avec la boîte]
5251-05 [Extra petit] Largeur de la gouge : 5 mm
5251-07 [Petit format] Largeur de la gouge : 7 mm
5251-09 [Moyen format] Largeur de la gouge : 9 mm
5251-11 [Grand format] Largeur de la gouge : 11 mm
5252-07 [Petit format avec séparateur] Largeur de la gouge : 7 mm Hauteur du séparateur : 4 mm
5252-09 [Format moyen avec séparateur] Largeur de la gouge : 9 mm Hauteur du séparateur : 5 mm
5252-11 [Grand format avec séparateur] Largeur de la gouge : 11 mm Hauteur du séparateur : 6 mm
5254 [Rétro crochet] Longueur totale : 31,8 cm Longueur de la poignée : 11,4 cm Diamètre de la tige : 4 mm
5255 [Impacteur avec extrémité en forme de pied] Taille de la partie en forme de pied : 8,5 mm x 11,5 mm Diamètre de la tige : 8,5 mm Longueur totale : 32,4 cm Longueur de la poignée : 11,4 cm
5253 [Boîte du kit]



Impacteur avec extrémité en forme de pied de Nicholson

Conçu pour faciliter l'extraction d'une prothèse humérale en impactant la bague médiane par le dessous après l'exposition d'un espace entre l'interface col/os

RÉF. DU PRODUIT :

5255 Taille de la partie en forme de pied : 8,5 mm x 11,5 mm Diamètre de la tige : 8,5 mm Longueur totale : 32,4 cm Longueur de la poignée : 11,4 cm
--

Conçu par Gregory Nicholson, Docteur en médecine



Manchon de ténodèse du biceps d'Argintar

Conçu pour simplifier la ténodèse sous-pectorale du biceps en « mini-open » en conservant la trajectoire de la mèche à l'aide de l'extrémité dentelée du manchon. Les trous huméraux percés sont facilement localisés avec la mise en place percutanée standard du bouton bicortical

La partie fendue située sur l'envers des manchons permet de détacher le dispositif de fixation du bouton en facilitant la réalisation d'une ténodèse du biceps en « mini-open » efficace et reproductible à l'aide de la technique du bouton.

RÉF. DU PRODUIT :

5835

Longueur totale : 10,2 cm
Diamètre externe : 6,35 mm
Diamètre interne : 5 mm
Fente : 2,75 mm

Conçu par Evan Argintar,
Docteur en médecine



Nouveau !

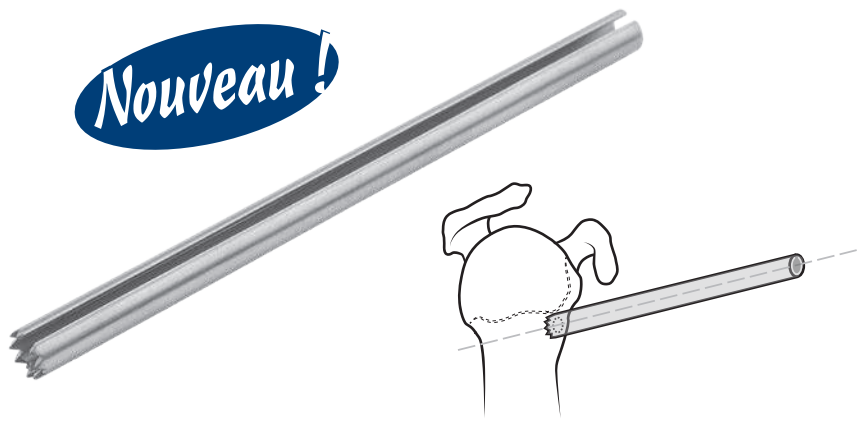

Écarteur Hohmann large du radius distal de Beard

Conçu pour l'exposition de la fracture du radius distal et diaphysaire. La lame large protège les tissus mous et la poignée coudée améliore l'accès et la visualisation

RÉF. DU PRODUIT :

5837-01

Longueur totale : 13,7 cm
Largeur de la lame : 25 mm



Conçus par David Beard, Docteur en médecine

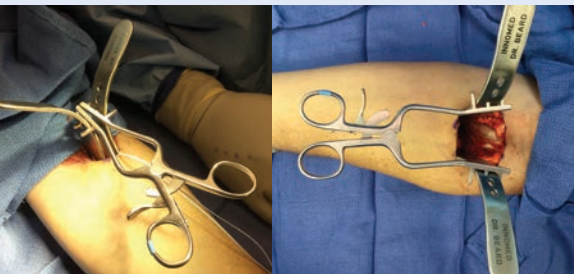

Écarteur du biceps distal de Beard

Conçu pour favoriser l'optimisation de l'exposition chirurgicale lors d'une procédure de réinsertion du tendon du biceps distal via une incision antérieure

La conception de la lame possède une extrémité distale avec des contours anatomiques pour pincer le cortex du radius. L'extrémité distale lisse évite tout risque de pénétration profonde et sa largeur correspond à la largeur du site d'insertion du tendon du biceps distal. Le manche recourbé mince contribue à optimiser la zone de travail et la visualisation. Produit vendu en kit ou à l'unité à des fins de remplacement.

RÉF. DU PRODUIT :

5834-00 [Kit - Écarteur et deux lames]

Disponible à l'unité :

5834-01 [Lame] 1 lame disponible avec cette référence
Longueur totale : 16,2 cm
Largeur : 16 mm

5834-02 [Écarteur autostatique]
Longueur totale : 19,1 cm



Conçus par David Beard, Docteur en médecine

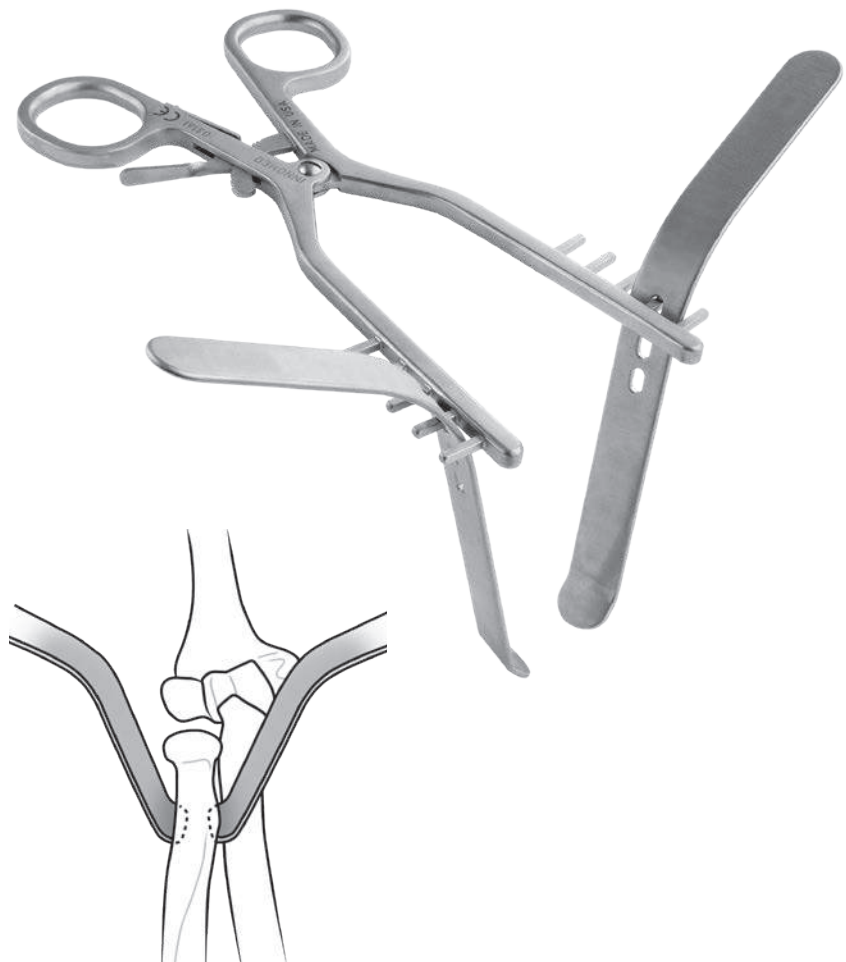

Kit pour les fractures du condyle latéral

Conçu pour les fractures du condyle latéral chez l'enfant ou l'adulte

Les clameaux asymétriques (1756-L & 1756-R) sont modelés pour sécuriser le fragment de condyle latéral. L'embout droit est inséré dans la cavité coronoïdienne et l'extrémité incurvée est utilisée pour attraper et comprimer le fragment de condyle latéral. Le clamp de réduction symétrique (1755) est utile pour comprimer les fractures en T du condyle ainsi que dans diverses autres applications de réduction des fractures.

RÉF. DU PRODUIT :

4697-00 [Kit avec boîte]

Le kit inclut :

1755 [Clamp - Symétrique]

Longueur totale : 21,6 cm

Largeur d'ouverture du mors : 7,6 cm

1756-L [Clamp - Asymétrique gauche]

Longueur totale : 22,2 cm

1756-R [Clamp - Asymétrique droite]

Longueur totale : 22,2 cm

4697 [Écarteur pour coude]

Longueur totale : 16,5 cm

Largeur de la lame : 2,54 cm

1015 [Boîte de stérilisation]

Dimensions : 28,6 cm x 18,1 cm x 7,9 cm



Conçu par Carl R. Weinert, Docteur en médecine



Écarteur de coude de Weinert

Conçu pour être utilisé au niveau de l'articulation du coude pour rétracter la capsule et offrir une exposition complète de la surface articulaire antérieure pour la réduction et la fixation des fractures du condyle latéral déplacé

La petite pointe mousse vient se fixer sur le condyle médian intact.



Clamps de réduction de maintien de l'os de Weinert

Conçus pour maintenir solidement les réductions de fracture

Les butées présentes à chaque extrémité contribuent à éviter toute pénétration excessive des os métaphysaires et mous.



Forceps de réduction de l'olécrâne de Calvo

Conçus pour réduire et immobiliser les fractures transversales de l'olécrâne afin de faciliter l'insertion des fils de Kirschner et des bandes de tension

Cet instrument s'avère également très utile pour les fractures de la malléole.

RÉF. DU PRODUIT :

1801-L [Gauche]

1801-R [Droite]

Conçu par Ignacio J. Calvo,
Docteur en médecine

FABRIQUÉ EXCLUSIVEMENT
POUR INVOMED EN ALLEMAGNE

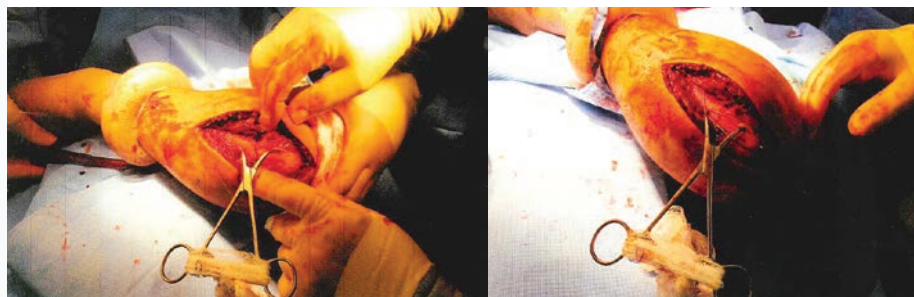

Dispositifs d'insertion d'aiguilles de Sanders

Conçus pour diriger et contrôler la mise en place de fils de Kirchner flexibles lorsqu'ils sont en contact avec l'os cortical dur tout en protégeant les structures neurovasculaires du fil vrillé

Les extrémités du dispositif d'insertion sont lisses et peuvent passer dans la peau et les tissus en provoquant moins de lésions aux structures neurovasculaires. Il peut être introduit en passant par les petites incisions périphériques situées aux endroits appropriés et placé sur l'os avec une vision directe depuis l'incision principale. Le fil de Kirchner est ensuite inséré dans le dispositif d'insertion afin de protéger les tissus mous adjacents.

Cet instrument est parfaitement adapté aux interventions chirurgicales du poignet telles que les fractures du radius distal, les fusions inter carpiennes, les luxations carpiennes, etc., où des fils de Kirchner doivent être insérés à partir d'angles inaccessibles à partir de l'incision initiale. Il s'avère également utile pour la fixation arthroscopique du scaphoïde.

RÉF. DU PRODUIT :

3015-081

Compatible avec les fils de Kirchner mesurant jusqu'à : 2 mm de long
Longueur du tube : 4,8 cm
Longueur totale : 10,8 cm
Longueur de la poignée : 8 cm

3015-054

Compatible avec les fils de Kirchner mesurant jusqu'à : 1,4 mm de long
Longueur du tube : 4,8 cm
Longueur totale : 10,8 cm
Longueur de la poignée : 8 cm

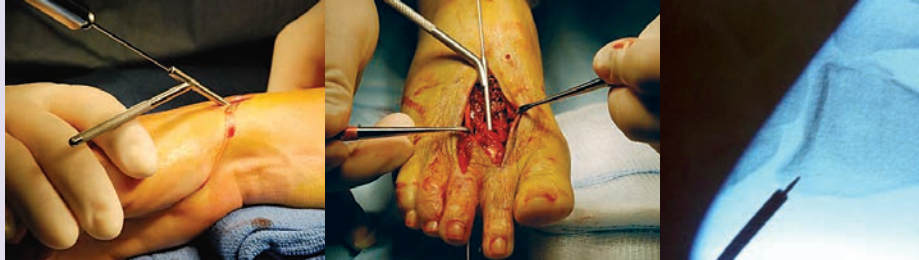

Conçu par Richard Sanders, Docteur en médecine

Dispositif d'insertion d'aiguilles modifié de Burgess

Version modifiée du dispositif d'insertion d'aiguilles de Sanders

La double fourche située à l'extrémité du dispositif d'insertion facilite la pénétration dans l'os pour éviter tout glissement de celui-ci.

RÉF. DU PRODUIT :

3016

Compatible avec les fils de Kirchner mesurant jusqu'à : 1,4 mm de long
Longueur du tube : 4,8 cm
Longueur totale : 11,4 cm
Longueur de la poignée : 9,8 cm



Le crochet à fragments permet d'aligner les fragments osseux et de ramasser les tissus et les fragments osseux

Conçu par Richard Sanders, Docteur en médecine

Modification de la conception réalisée par Craig Burgess, Docteur en ostéopathie

Clamp pour os du poignet de Redler avec guide-fil

Conçu pour maintenir les fragments osseux en vue d'insérer des guide-fils

Peut être utilisé pour :

- ▶ Insérer des aiguilles dans les fractures du radius distal ou dans les os carpiens
- ▶ Fixation dans le poignet assistée par arthroscopie
- ▶ Fracture des fragments au niveau du coude
- ▶ Mise en place des guide-fils lors d'une réduction ouverte et d'une fixation interne d'une fracture de la rotule

Compatible avec des fils de Kirschner de 1,1 mm ou de 1,6 mm.

RÉF. DU PRODUIT :

1885-45

Pour des broches mesurant jusqu'à 1,1 mm
Longueur totale : 24,1 cm
Largeur d'ouverture du mors : 8,9 cm

1885-62

Pour des broches mesurant jusqu'à 1,6 mm
Longueur totale : 24,1 cm
Largeur d'ouverture du mors : 8,9 cm



Conçu par M.R. Redler, Docteur en médecine





Clamp à aiguille percutanée de Redler

Maintient un petit os en apposition pendant le brochage percutané d'une fracture

Conçu avec un tube à aiguille proximal avec des dents. Le tube guide l'aiguille et les dents contribuent à maintenir le tube en place dans l'os. L'extrémité distale est utilisée pour contrôler le fragment osseux. Inclut un cliquet long pour effectuer un verrouillage sur diverses tailles d'os allant de 1 mm à 14 mm. Il s'avère également utile pendant l'insertion de fils-guides de vis perforées.

RÉF. DU PRODUIT :	
Longueur totale :	12,7 cm
1810-35	Diamètre du tube : 0,9 mm
1810-45	Diamètre du tube : 1,1 mm
1810-62	Diamètre du tube : 1,6 mm



Conçu par M.R. Redler, Docteur en médecine

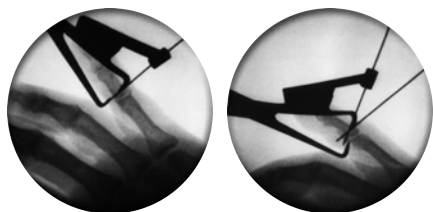

(Prototype utilisé dans les images radiographiques)

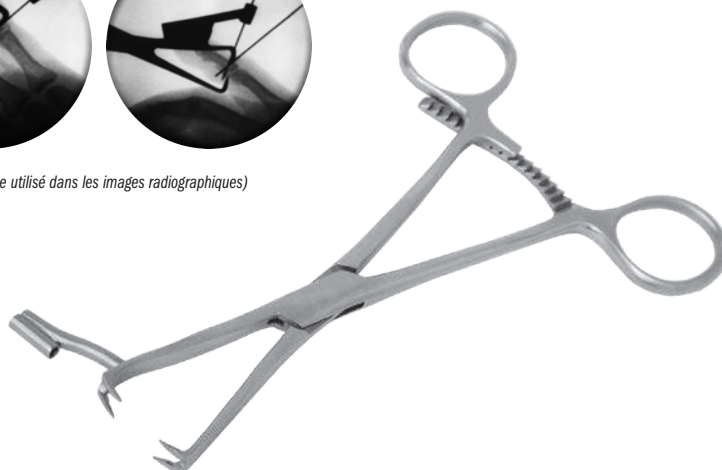

Clamp d'aiguille de Chang

Conçu pour insérer de manière précise les aiguilles afin de réaliser une fixation interne

Utilisé pour les petits os, le clamp permet d'insérer les aiguilles en vue de réaliser une fixation interne. La canule possède un diamètre interne de 1,8 mm.

RÉF. DU PRODUIT :	
1760-01	Diamètre interne de la canule : 1,8 mm
	Longueur totale : 15,2 cm
	Ouverture du cliquet de verrouillage : 25 mm

Conçu par Win Chang, Docteur en médecine

FABRIQUÉ EXCLUSIVEMENT
POUR INNOVED EN ALLEMAGNE

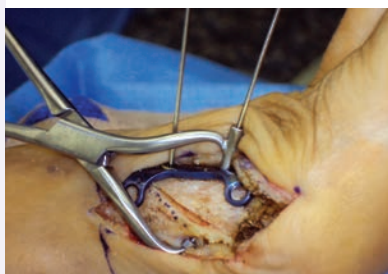

Clamp de fixation d'ostéotomie de Ludloff/Mau

Utilisé après une correction d'hallux valgus latéral du métatarsien, le clamp permet d'effectuer une fixation de l'ostéotomie et de la vis perforée guide le sens du fil

Le clamp fixe l'ostéotomie afin de conserver la correction et le guide-fil de Kirschner perforé incliné à 15° permet au chirurgien de mettre le guide-fil de la vis canulée perpendiculairement à l'ostéotomie en vue de la fixation finale de l'ostéotomie.

RÉF. DU PRODUIT :	
1812	Diamètre de la canule : 1,1 mm
	Longueur totale : 12,7 cm

FABRIQUÉ EXCLUSIVEMENT
POUR INNOVED EN ALLEMAGNE

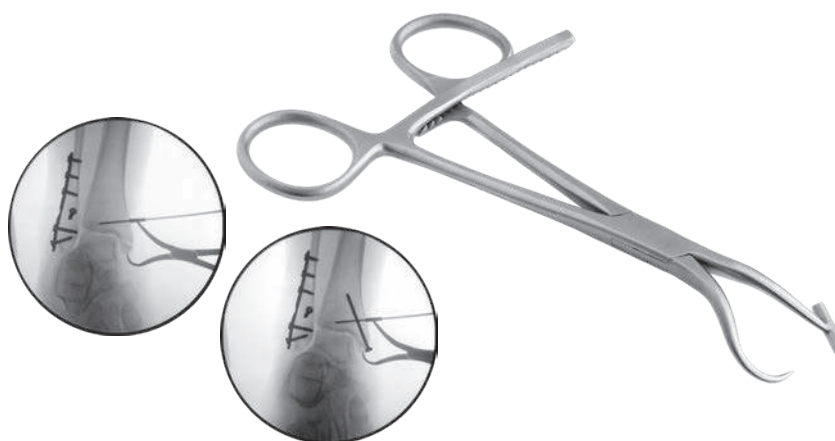

Clamp malléolaire médial avec guide-fil de Teurlings

Contribue à stabiliser le fragment malléolaire médial pendant une fixation interne

RÉF. DU PRODUIT :	
1803	Diamètre de la canule : 1,6 mm
	Longueur totale : 13,3 cm

Conçu par Luc Teurlings,
Docteur en médecine

FABRIQUÉ EXCLUSIVEMENT
POUR INNOVED EN ALLEMAGNE

Clamps pour petits os articulés de Stanton

Les clamps opposés facilitent la manipulation des extrémités de la fracture



Le petit tube permet d'utiliser un clamp capitonné pour comprimer la non-consolidation et la réduction de l'ostéotomie lors d'une fixation. Il permet en outre d'utiliser des écarteurs Gelpi pour distraire les non-consolidations lors d'une intervention de reprise.

RÉF. DU PRODUIT :
1811-00 [Jeu de clamps gauche et droite]
Composants également disponibles à l'unité :
1811-L [Gauche] Longueur totale : 13 cm Rayon de la plaque incurvée : 5 mm Trou pour des broches mesurant jusqu'à : 2,4 mm
1811-R [Droite] Longueur totale : 13 cm Rayon de la plaque incurvée : 5 mm Trou pour des broches mesurant jusqu'à : 2,4 mm

Conçu par John L. Stanton, Docteur en médecine

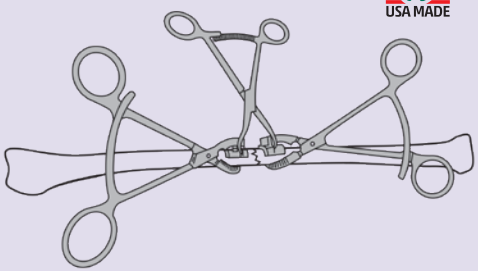

Nouveau !

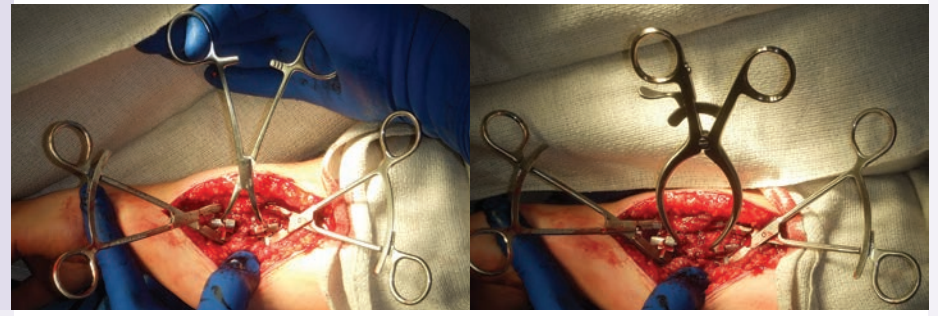

Clamp à os de O'Brien

Conçu pour stabiliser une fracture ou une ostéotomie

RÉF. DU PRODUIT :
1816
Longueur totale : 13,3 cm



Conçu par Todd O'Brien, Docteur en médecine pédiatrique



Clamp à os OrthoLucent de O'Brien

Conçu pour stabiliser une fracture ou une ostéotomie

Instrument à base de fibres de carbone/PEEK résistantes et légères, complètement radio-transparent. Il peut être stérilisé à la vapeur et protège les surfaces des composants contre les rayures.

RÉF. DU PRODUIT :
1815-R
Longueur totale : 13,3 cm

FABRIQUÉ EXCLUSIVEMENT POUR INNOMED EN SUISSE

Conçu par Todd O'Brien, Docteur en médecine pédiatrique



Petit clamp à os de Lewin

RÉF. DU PRODUIT :
4685
Longueur totale : 12,7 cm



FABRIQUÉ EXCLUSIVEMENT POUR INNOMED EN ALLEMAGNE



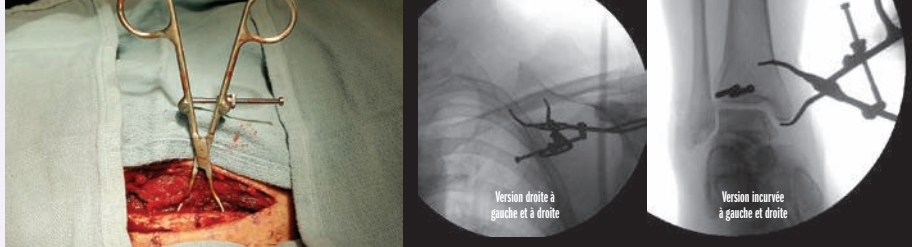

Clamps de réduction des fractures pointus

Jeu polyvalent de clamps de réduction des fractures bénéficiant d'une conception spécifique à fourchons permettant une mise en place appropriée du vecteur afin d'obtenir une réduction anatomique pour différents types de fractures

- ▶ Les fourchons de 1,9 mm garantissent un emboîtement correct dans les trous de mèche de 2 mm
- ▶ Les fourchons sont coudés pour éviter tout risque de glissement du clamp suite à la compression
- ▶ Les fourchons droits peuvent être insérés en profondeur dans l'os pour effectuer une compression du cortex éloigné
- ▶ Exemples d'applications : fractures transversales (clamp droit-droit), fractures des deux os de l'avant-bras, fractures de l'olécrâne, fractures de la malléole médiale, etc.
- ▶ Version à verrouillage rapide : La longue vis permet à l'écrou de pivoter et élargit la plage d'utilisation du clamp et le raccord ouvert pivote pour offrir une plage d'ouverture accrue et permettre également une libération rapide

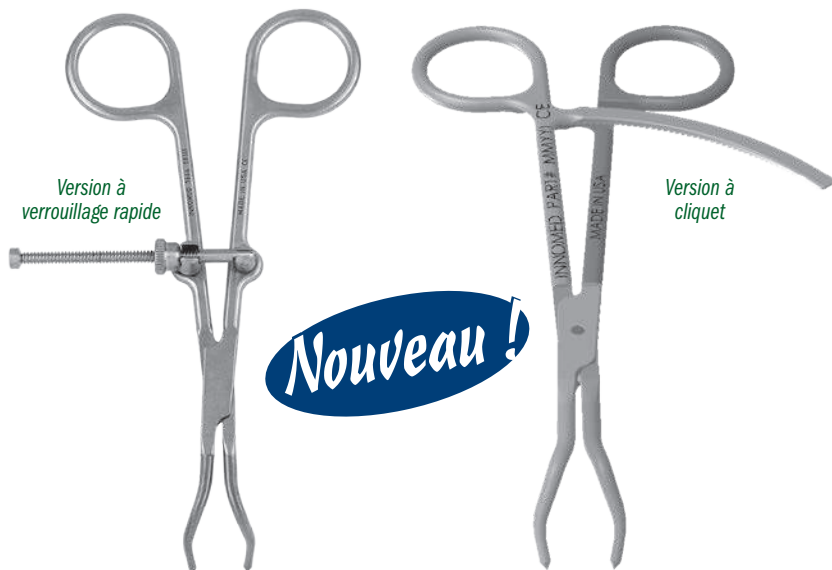

Deux modèles (à verrouillage rapide et à cliquet) avec quatre configurations de fourchons disponibles

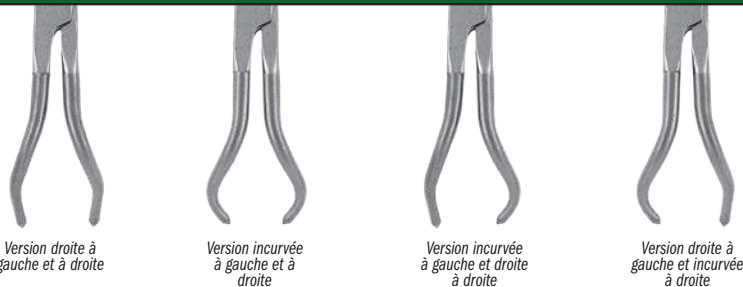

Version droite à gauche et à droite

Version incurvée à gauche et à droite

Version incurvée à gauche et droite à droite

Version droite à gauche et incurvée à droite

RÉF. DU PRODUIT :	
AVEC LE MÉCANISME À VERROUILLAGE RAPIDE	
3666	[Version droite à gauche et à droite] Longueur totale : 14 cm
3667	[Version incurvée à gauche et à droite] Longueur totale : 14 cm
3666-L	[Version incurvée à gauche et droite à droite] Longueur totale : 14 cm
3666-R	[Version droite à gauche et incurvée à droite] Longueur totale : 14 cm
AVEC LE MÉCANISME À CLIQUET	
3668	[Version droite à gauche et à droite] Longueur totale : 14 cm
3669	[Version incurvée à gauche et à droite] Longueur totale : 14 cm
3668-L	[Version incurvée à gauche et droite à droite] Longueur totale : 14 cm
3668-R	[Version droite à gauche et incurvée à droite] Longueur totale : 14 cm

Conçus par Reza Firoozabadi, Docteur en médecine, MA

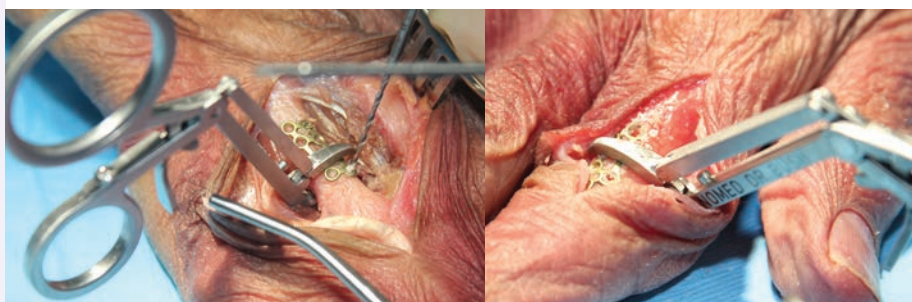

Forceps de réduction des petits os de Bush

Conçus pour favoriser le maintien d'un petit os ou d'une plaque osseuse dans une position donnée à des fins de réduction et de fixation

Angle d'ouverture de 13 mm environ.

RÉF. DU PRODUIT :	
1888	[Double] Longueur totale : 11,4 cm Largeur du mors : 17,7 mm
1889	[Simple] Longueur totale : 11,4 cm Largeur du mors : 3,7 mm



Conçu par Andrew P. Bush, Docteur en médecine

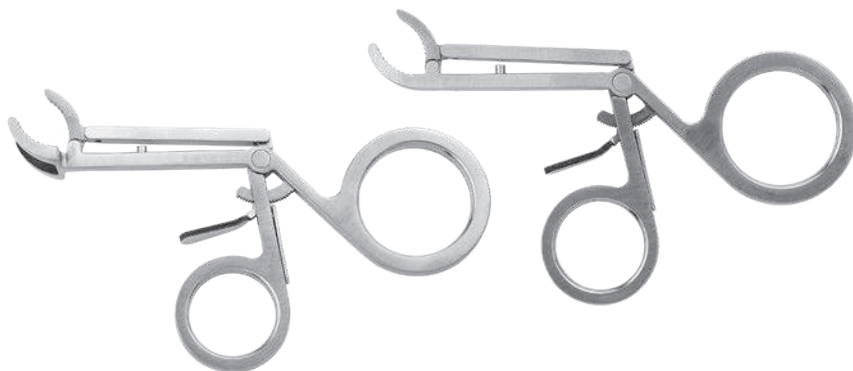

Clamp de réduction osseuse de Durham

Permet l'application d'une plaque osseuse sans retirer le clamp osseux sur les os de taille moyenne comme le péroné, le cubitus et le radius

La grande fenêtre située juste au-dessus du mors elle permet d'insérer une plaque osseuse en la faisant glisser sans retirer le clamp.

RÉF. DU PRODUIT :

3652
Longueur totale : 18,7 cm



Conçu par Alfred A. Durham, Docteur en médecine

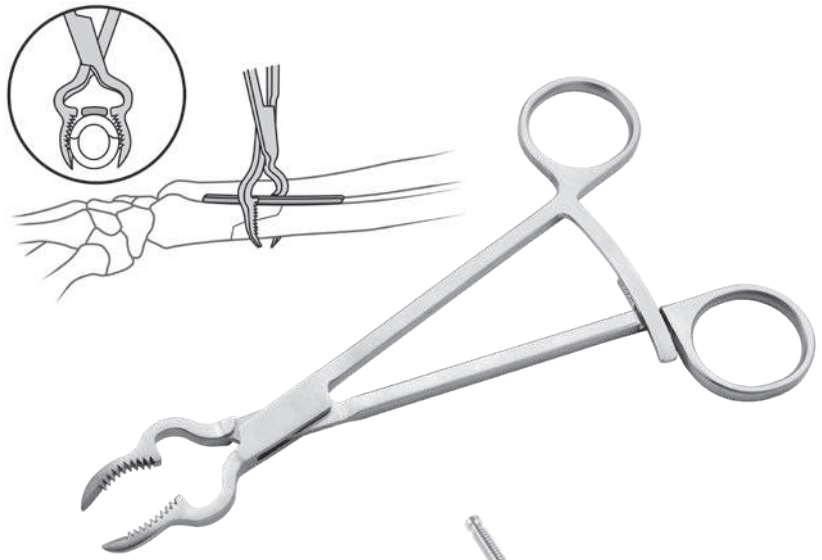

Clamp pour petits os radio transparent

Il peut rester en place lors du recours à l'amplification de la brillance ou de la réalisation d'une radiographie

Instrument à base de fibres de carbone résistantes et légères, complètement radio-transparent. Il peut être stérilisé à la vapeur et protège les surfaces des composants contre les rayures.

RÉF. DU PRODUIT :

1828
Longueur totale : 17,8 cm



Clamp métatarsien de Duncan

Conçu pour serrer et maintenir un os métatarsien ostéotomisé dans la position corrigée en vue de la fixation via l'ouverture supérieure des clamps

RÉF. DU PRODUIT :

1638
Longueur totale : 17,8 cm
Patins du clamp : 33 mm x 16 mm
Ouverture : 25 mm x 10 mm

Conçu par Gregory S. Duncan, Docteur en médecine podiatrique

FABRIQUÉ EXCLUSIVEMENT
POUR INNOMED EN ALLEMAGNE

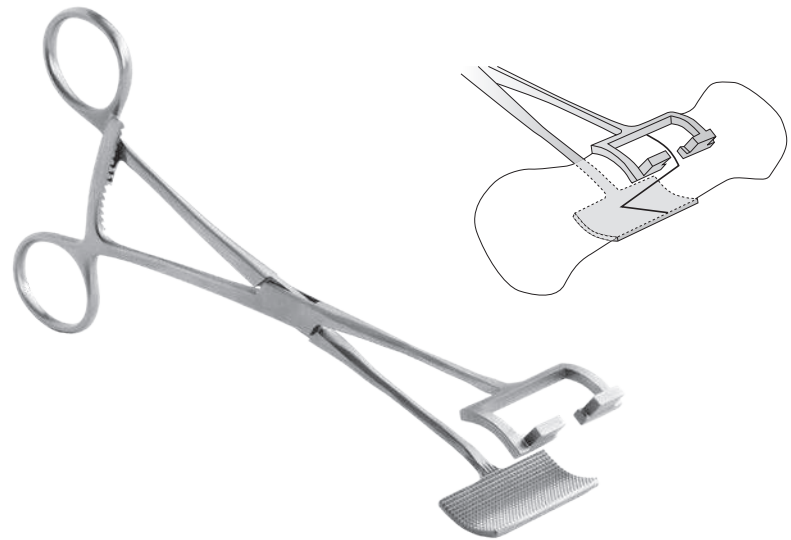

Clamp de réparation des tendons de Keyser

Conçu pour maintenir et placer la suture de préhension à l'extrémité du tendon fléchisseur rompu sans le déformer



RÉF. DU PRODUIT :

1764
Longueur totale : 15,9 cm

Conçu par Brent Keyser, Docteur en médecine





Forceps de réparation du tendon d'Achille par voie percutanée pour les réparations du tendon d'Achille par voie ouverte limitée

Conçu pour améliorer la précision lors de la réparation percutanée des ruptures du tendon d'Achille

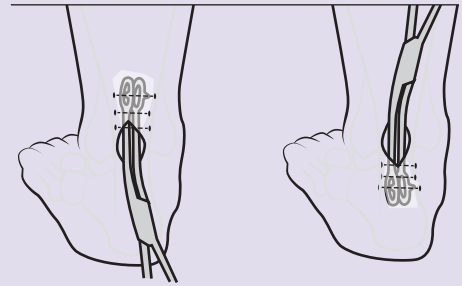

Ergot latéral

Les ergots situés sur le bord latéral de chaque anneau permettent aux chirurgiens de déterminer par palpation le centre précis de l'anneau, de l'extrémité proximale à l'extrémité distale, et d'insérer une aiguille juste en dessous (patient en position couchée) ou avant les ergots pour le point de départ, et de viser juste en-dessous des ergots sur le côté opposé

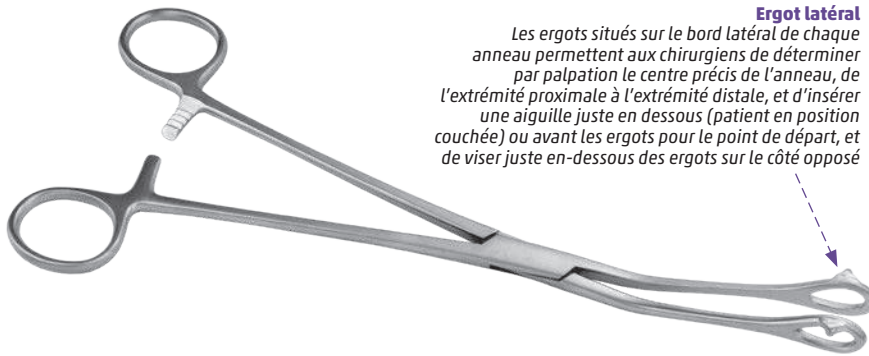

RÉF. DU PRODUIT :

8235
Longueur totale : 24,4 cm



Conçu par James A. Amis, Docteur en médecine



Clamps de fragments osseux/malléolaires médiaux

Clamp doté d'un dispositif de serrage rapide et d'un profil surbaissé de libération avec des possibilités de réglage illimitées

RÉF. DU PRODUIT :

1830 [Standard]
Longueur totale : 14 cm
Longueur de l'extrémité du clamp : 2,54 cm

1835 [Moyen]
Longueur totale : 15,2 cm
Longueur de l'extrémité du clamp : 5,1 cm

1840 [Grand]
Longueur totale : 20,3 cm
Longueur de l'extrémité du clamp : 7,6 cm

Conçu par Edward L. Sciamberg, Docteur en médecine

FABRIQUÉ EXCLUSIVEMENT POUR INNOMED EN ALLEMAGNE

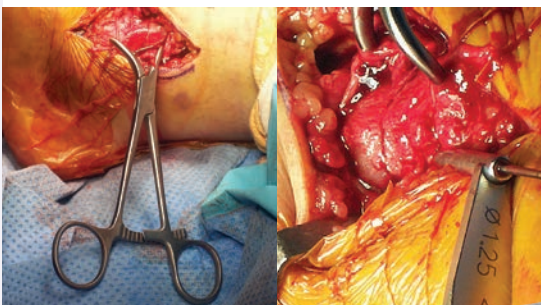

Clamp de fracture malléolaire médiale de Calvo

Conçu pour réduire et immobiliser une fracture de la malléole médiale déplacée

Cet instrument s'avère également très utile pour les fractures de la malléole.

RÉF. DU PRODUIT :

1801-L [Gauche]
1801-R [Droite]



Conçu par Ignacio J. Calvo, Docteur en médecine

FABRIQUÉ EXCLUSIVEMENT POUR INNOMED EN ALLEMAGNE

Clamp à os Allis avec revêtement

Clamp à os Allis classique doté d'un cliquet plus long offrant une largeur d'ouverture plus grande pour permettre de fixer et de verrouiller un os et une plaque et d'une extrémité revêtue afin de protéger la surface du composant contre les rayures

RÉF. DU PRODUIT :

1381 [Revêtement à une extrémité]
Overall Length: 6.125" (15,9 cm)
Ratcheted Clamp Opens to: 35 mm
Non-coated-end Width: 4 mm

1382 [Revêtement sur les deux extrémités]
Longueur totale : 15,9 cm
Ouverture du clamp à cliquet : 35 mm

Modification de la conception réalisée par Charles T. Resnick, Docteur en médecine



Clamp à os Allis de Resnick

Clamp à os Allis classique doté d'un cliquet plus long offrant une largeur d'ouverture plus grande pour permettre de fixer et de verrouiller un os

RÉF. DU PRODUIT :

1385
Longueur totale : 15,2 cm
Ouverture du clamp à cliquet : 37 mm
Largeur de l'extrémité du clamp : 4,7 mm

Conçu par Charles T. Resnick, Docteur en médecine

FABRIQUÉ EXCLUSIVEMENT POUR INNOMED EN ALLEMAGNE



Forceps de réduction des petits os de Rudisill

Permet de réduire les fractures des phalanges de la main et du métacarpe

RÉF. DU PRODUIT :

2017
Longueur totale : 12,4 cm

Conçu par Ed Rudisill, Docteur en médecine



Forceps phalangien de Slavitt

Conçu pour permettre au chirurgien de fournir une distraction et une stabilité articulaire pendant le placement de l'articulation à la base de la phalange proximale des doigts les plus petits

Permet de distraire l'articulation et de maintenir l'os en améliorant l'accès à la base. Il peut également être utilisé pour les fusions des doigts afin d'améliorer le maintien des os pour les applications de perçage et de découpe.

RÉF. DU PRODUIT :

1163
Longueur totale : 15,2 cm
Diamètre d'ouverture interne du clamp : 4 mm

Jerome Slavitt, Docteur en médecine podiatrique

FABRIQUÉ EXCLUSIVEMENT POUR INNOMED EN ALLEMAGNE

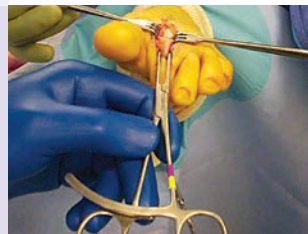
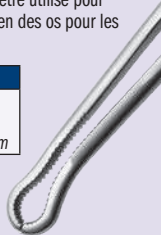

Tire-bouchon carpien de Lubahn

Conçu pour être fixé à un trapèze pendant une arthroplastie de l'articulation basale lorsque l'os est retiré en bloc

Il peut être utilisé pour faciliter la réalisation d'une carpectomie de la rangée proximale en le fixant sur le scaphoïde, le lunatum ou le triquétrum.

Il peut en outre être utilisé pour retirer le pisiforme en cas d'arthrite de l'articulation piso-triquétrale

RÉF. DU PRODUIT :

1191
Longueur totale : 5,7 cm

Conçu par John D. Lubahn, Docteur en médecine

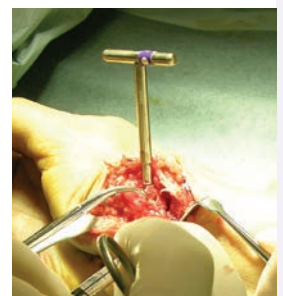



Extracteurs de vis de Lawton

Conçus pour extraire les mini et micro fragments de vis, les petites vis creuses ou le vis dépourvues de tête

RÉF. DU PRODUIT :	
7653-00	[Jeu de trois ostéotomes avec la boîte]
Composants vendus à l'unité :	
7653-01	[Extracteur de vis de 1,5 mm] Longueur totale : 15,2 cm Largeur de la poignée : 10,2 cm
7653-02	[Extracteur de vis de 2,5 mm] Longueur totale : 15,2 cm Largeur de la poignée : 10,2 cm
7653-03	[Extracteur de vis de 3,5 mm] Longueur totale : 15,2 cm Largeur de la poignée : 10,2 cm
1025	[Boîte de stérilisation]

Conçu par Jeffrey Lawton, Docteur en médecine



Extracteur de vis cassées de Lawton

Conçu pour faciliter le retrait des vis cassées ou déformées (1 mm-2 mm)

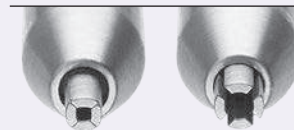

RÉF. DU PRODUIT :	
7653-04	[Extracteur de vis cassées] Longueur totale : 10,2 cm Largeur de la poignée : 7,6 cm



Conçu par Jeffrey Lawton, Docteur en médecine

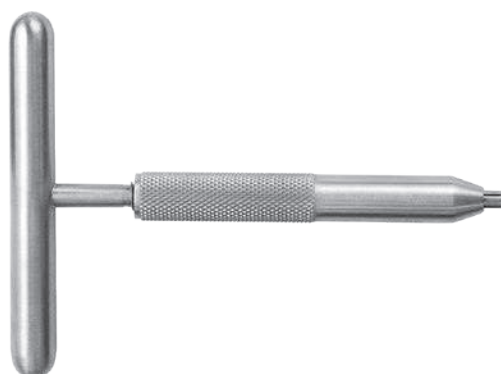

Guide-lame de canal carpien universel de Evans

Conçu pour protéger le nerf médian tout en offrant plusieurs rainures destinées à un couteau rétrograde ou pour les ciseaux de ténotomie

Permet d'enfoncer la lame ou les ciseaux en douceur afin de diviser le ligament carpien transversal. Conçu pour une approche non-endoscopique mini-ouverte.

RÉF. DU PRODUIT :	
1128	[Guide-lame de canal carpien universel] Longueur totale : 20,3 cm Largeurs du guide-lame : 2 mm et 5 mm



Conçu par Peter J. Evans, Docteur en médecine, PhD



Manchon de libération du canal carpien de Hagan

Conçu pour protéger les structures anatomiques environnantes en fournissant un manchon dans lequel il est possible de faire avancer en douceur une lame de type Beaver pour diviser et libérer le ligament carpien transversal

Conçu pour être utilisé lors d'une approche non-endoscopique mini-ouverte, le manchon isole la lame en protégeant les structures anatomiques environnantes. L'extrémité inférieure plus longue du manchon est insérée entre le nerf médian et le ligament carpien transversal alors que l'extrémité supérieure plus courte empêche tout soulèvement des structures situées au-dessus du ligament. La lame est ensuite enfoncée dans le manchon pour libérer le ligament.

RÉF. DU PRODUIT :	
1150	[Manchon de libération du canal carpien] Longueur totale : 12,7 cm



Conçu par Hugh Hagan, Docteur en médecine



Jeu d'écarteurs d'arthrodèse de Durst

Conçu pour l'exposition et la rétraction lors de la réalisation d'une arthrodèse de l'articulation MTP

RÉF. DU PRODUIT :

1642-00 [Jeu d'écarteurs d'arthrodèse]

Composants également disponibles à l'unité :

1642-01 [Écarteur phalangien]

Longueur totale : 16,8 cm

1642-02 [Écarteur métatarsien]

Longueur totale : 17,8 cm



Conçu par Heiko Durst, Docteur en médecine

Nouveau !



Écarteur métatarsien

Préparation et rétraction simultanées des tissus mous au niveau de la tête du premier métatarsien lors de la réalisation d'une arthrodèse de l'articulation MTP

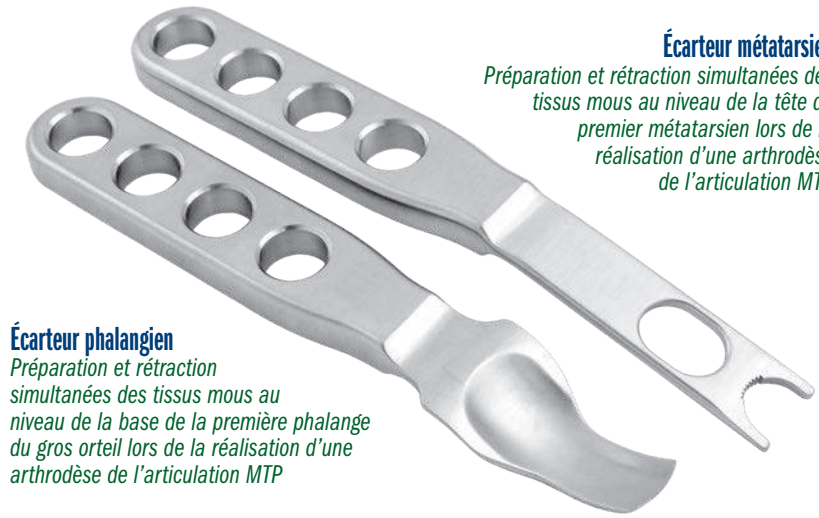

Écarteur phalangien

Préparation et rétraction simultanées des tissus mous au niveau de la base de la première phalange du gros orteil lors de la réalisation d'une arthrodèse de l'articulation MTP



Ostéotome ciseau coudé

Conçu pour faciliter le remodelage de l'os lors d'une intervention chirurgicale pratiquée sur les petites articulations, il peut également être utilisé pour retirer le cartilage

Sa poignée hexagonale facilite la manipulation. L'extrémité de la poignée est conçue pour recevoir des coups de marteau.

RÉF. DU PRODUIT :

5340

Longueur totale : 18,7 cm

Largeur de la lame : 10 mm



Conçu par Richard Wittcock, Docteur en médecine podiatrique et Rob Baglio, Docteur en médecine podiatrique

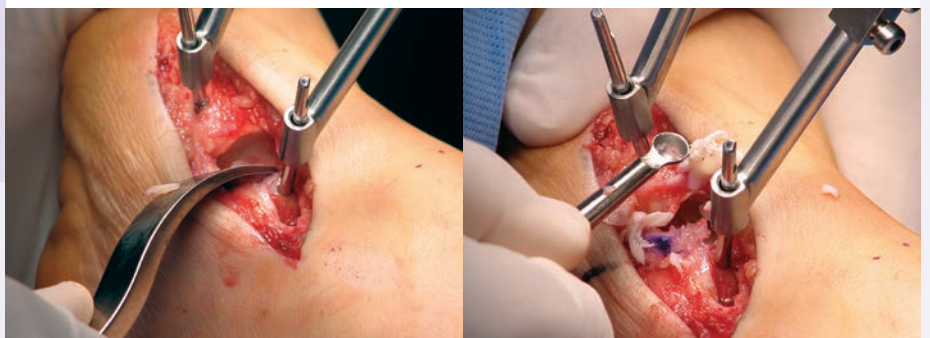

Curettes hémisphériques

Conçues pour les interventions chirurgicales pratiquées sur les petites articulations

RÉF. DU PRODUIT :

5345

Longueur totale : 14,6 cm

Diamètre de la curette : 5 mm

5 mm

5347

Longueur totale : 14,6 cm

Diamètre de la curette : 7 mm

7 mm

5349

Longueur totale : 14,6 cm

Diamètre de la curette : 9 mm

9 mm



Conçu par Richard Wittcock, Docteur en médecine podiatrique et Rob Baglio, Docteur en médecine podiatrique



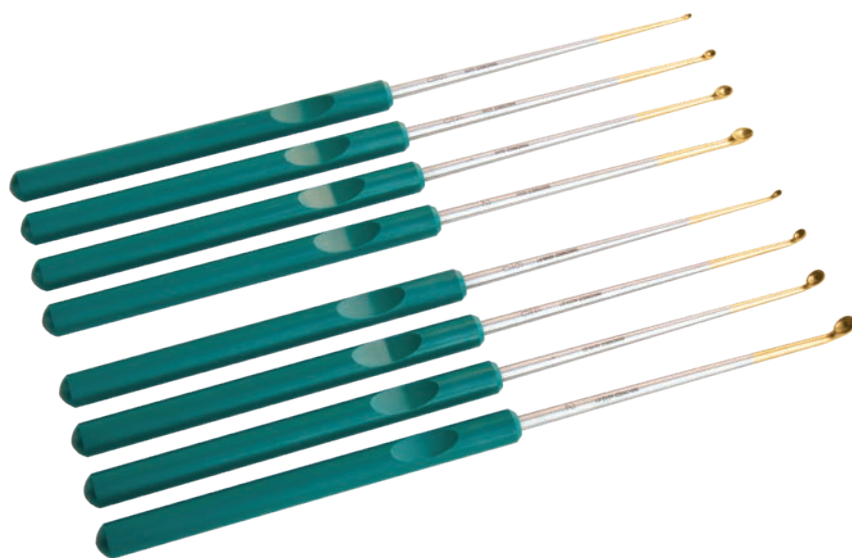

Micro curettes

Quatre tailles de godets sont proposées pour chaque version de tige disponible (avec extrémité droite ou coudée à 45°)

Le revêtement en nitrure de titane ultra dur contribue à prolonger la durée de vie en augmentant la dureté de la surface, en prolongeant le tranchant et en résistant aux substances chimiques et à la corrosion.

RÉF. DU PRODUIT :	
Micro curettes droites	
Longueur totale : 24,8 cm Longueur de la tige : 11,4 cm	
4242	Taille de godet 2
4240	Taille de godet 1
4244	Taille de godet 4/0
4246	Taille de godet 6/0
Micro curettes coudées	
Longueur totale : 24,8 cm Longueur de la tige : 11,4 cm	
4242-01	Taille de godet 2
4240-01	Taille de godet 1
4244-01	Taille de godet 4/0
4246-01	Taille de godet 6/0

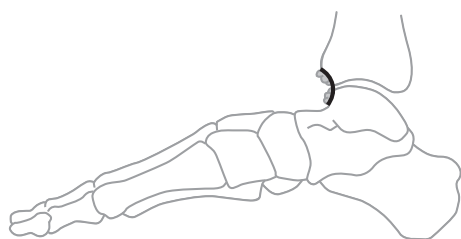
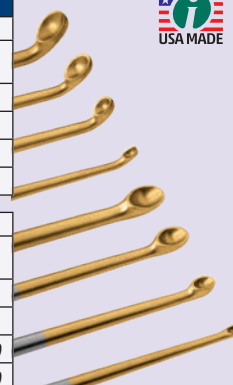

Ostéotomes pour le col du talus de Anderson

Conçu pour améliorer l'amplitude de mouvement et soulager la douleur provoquée par le conflit osseux antérieur de la cheville en retirant l'ostéophyte depuis le col du talus antérieur et le tibia distal antérieur

RÉF. DU PRODUIT :	
5075	
Gouge: 17 mm de large Longueur totale : 25,1 cm Longueur de la poignée : 11,4 cm	
5075-50	
Gouge: 12,7 mm de large Longueur totale : 25,1 cm Longueur de la poignée : 11,4 cm	
5075-75	
Gouge: 9,5 mm de large Longueur totale : 25,1 cm Longueur de la poignée : 11,4 cm	



Conçu par John Anderson, Docteur en médecine



Écarteur de névrome de Hendren

Les fourchons étroits n'agressent pas les tissus tout en offrant la résistance requise pour rétracter l'os

Fournit une exposition d'excellente qualité. Cet instrument est également utile dans les interventions chirurgicales de réparation de la fracture du scaphoïde.

RÉF. DU PRODUIT :	
1680-02 [Grand format]	
Longueur totale : 14 cm	
1680-01 [Petit format]	
Longueur totale : 10,8 cm	

Conçu par Douglas H. Hendren, Docteur en médecine



Rongeurs pour petits os de Yezerksi

Conçus pour les applications réalisées sur les petits os de la main et du pied

RÉF. DU PRODUIT :

1789 [Petit format]
 Longueur totale : 18,1 cm
 Largeur du mors : 4 mm
 Largeur de la surface du mors : 3 mm
 Longueur de la surface du mors : 20 mm

1789-01 [Extra petit]
 Longueur totale : 11,4 cm
 Largeur du mors : Effilée de 4,7 mm à 3 mm
 Longueur de la surface du mors : 15 mm



Conçus par John Yezerksi, Docteur en médecine

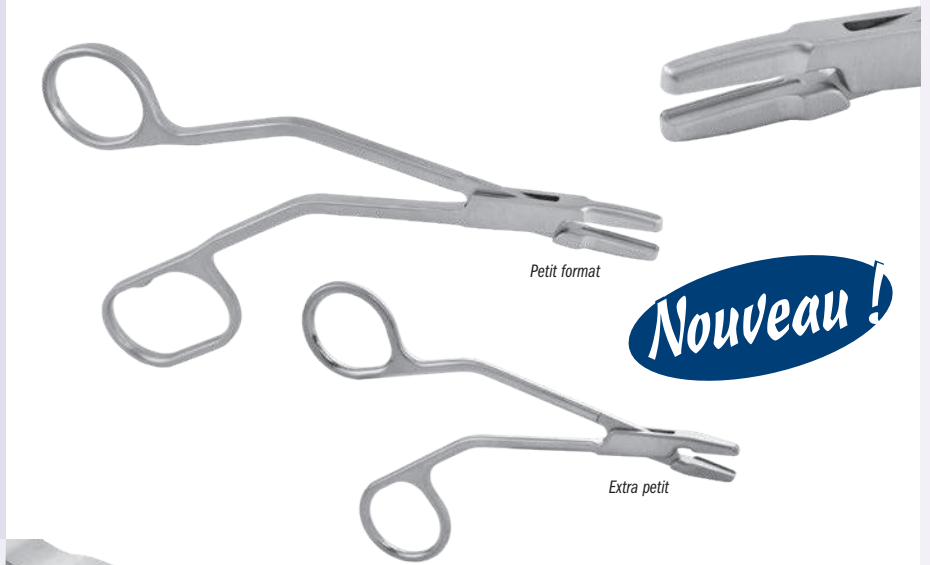

Rongeur à embout carré de Macko

Rongeur à embout carré unique conçu pour l'arthroplastie de cheville totale

Le mors agressif et surbaissé facilite le retrait de l'os tibial malgré les contraintes en termes d'espace. L'extrémité à embout carré permet d'obtenir une surface plane et finie après l'alsage de la facette du talus antérieur.

Grâce à son manche ergonomique, son mécanisme à double action, sa portée étendue et son profil surbaissé, ce rongeur s'avère utile lors des opérations du rachis, de la hanche et du genou. Lorsqu'il est utilisé pour morceler le greffon osseux, le mors court et large contribue à éviter l'impaction.

RÉF. DU PRODUIT :

1778-02
 Surface du mors : 7 x 18 mm
 Longueur totale : 25,4 cm

1778-03
 Surface du mors : 10 x 18 mm
 Longueur totale : 25,4 cm

Conçu par Victor W. Macko, Docteur en médecine



Écarteur Ortho étalonné avec des embouts fendus

Écarteur laminaire de grande taille avec un profil fermé très fin conçu pour faciliter la distraction dans les zones articulaires étroites comme les articulations sub-taliennes et talo-naviculaires

RÉF. DU PRODUIT :

1841
 Longueur totale : 17,1 cm
 Longueur de la fourche : 12,7 mm
 Étalonnages : de 10 mm à 35 mm



Conçu par Jason Bariteau, Docteur en médecine



Écarteur de colonne latérale calcanéenne

Utilisé pour rallonger la colonne latérale du calcanéum

RÉF. DU PRODUIT :

1725
 Patins : 14 mm x 12 mm
 Largeur d'ouverture des bras : 4,5 cm
 Longueur totale : 10,8 cm

FABRIQUÉ EXCLUSIVEMENT POUR INNOMED EN ALLEMAGNE

Conçu par K. Wapner, Docteur en médecine

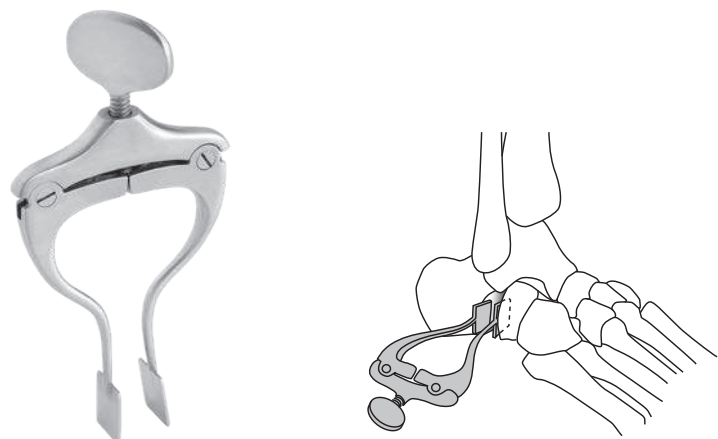

Nouveau !

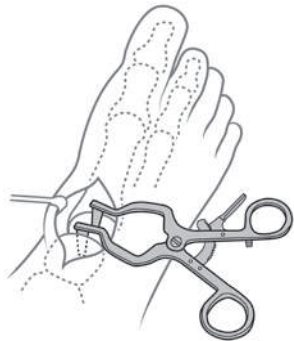

Écarteur automatique HFD des petits os

Écarteur polyvalent présentant des lames coniques étroites qui, une fois rassemblées, forment une petite cale afin de pénétrer dans une interface osseuse confinée ou une ostéotomie



Les lames possèdent des motifs antidérapants non agressifs qui peuvent être utilisés pour écarter les os ou rétracter les tissus mous dans les plaies plus petites.

RÉF. DU PRODUIT :

1829
 Longueur totale : 11,4 cm
 Profondeur de la lame : 28 mm
 La largeur de la lame passe de : 8 mm à 5 mm

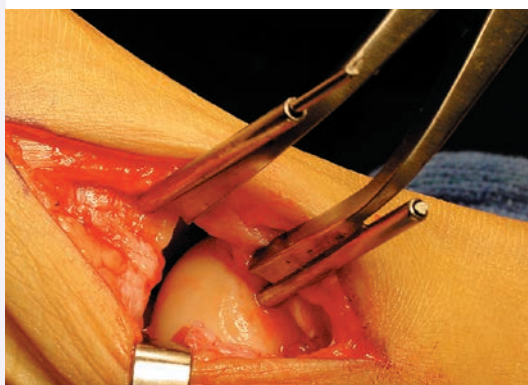

Écarteur pour articulation et calcanéen de Weinraub

Conçu pour faciliter l'ouverture des petites articulations de la main et du pied en vue d'utiliser des techniques de fusion et de greffe

Offre une excellent exposition de l'articulation sans bloquer l'accès intra-articulaire ou à l'ostéotomie. Contribue à éviter tout glissement ou chute de l'articulation en plaçant les bras de chaque côté du site à distraire, en enfonçant deux aiguilles et en ouvrant l'articulation.

RÉF. DU PRODUIT :

Longueur totale : 17,8 cm
 1870 Diamètre d'aiguille pouvant atteindre 1,6 mm
 1872 Diamètre d'aiguille pouvant atteindre 2,8 mm

Conçu par Glenn M. Weinraub Docteur en médecine podiatrique, FACFAS

FABRIQUÉ EXCLUSIVEMENT POUR INNOMED EN ALLEMAGNE



Écarteur calcanéen

Permet de séparer l'os calcanéen ostéotomisé pour mettre en place un greffon osseux tricortical

Les patins possèdent une zone de surface étendue qui sépare facilement l'os calcanéen ostéotomisé en vue de la mise en place du greffon osseux tricortical. La partie large recouverte d'un patin évite de comprimer l'os spongieux calcanéen mou.

RÉF. DU PRODUIT :

1880 [Patins lisses]
 Longueur totale : 17,8 cm
 Dimensions des patins : 15 mm x 12 mm
 1881 [Patins striés]
 Longueur totale : 17,8 cm
 Dimensions des patins : 15 mm x 12 mm



Conçu par Michael Forness, Docteur en ostéopathie

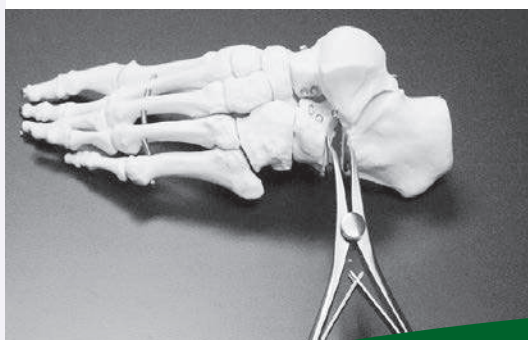

Patins lisses

Patins striés

Compresseur/Distracteur de petits os

Conçu pour distraire les petites articulations dans le sens linéaire lors des interventions chirurgicales du pied, de la main et du rachis

La conception à charnières multiples améliore la visualisation et l'accès à l'articulation. La charnière distale peut être desserrée après avoir serré l'écrou de distraction pour permettre d'éloigner la main du chirurgien du site d'intervention.

RÉF. DU PRODUIT :

1826
 Diamètre d'aiguille pouvant atteindre 3,2 mm
 Longueur totale (à plat) : 19,1 cm
 Longueur du bras : 5,7 cm

Composants fournis :

1025 [Boîte de stérilisation]
 1825-BD [Tournevis]

Conçu par Richard Wittock, Docteur en médecine podiatrique et Robert Baglio, Docteur en médecine podiatrique

FABRIQUÉ EXCLUSIVEMENT
 POUR INNOMED EN ALLEMAGNE

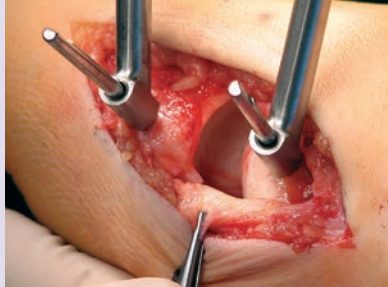

Écarteurs d'aiguilles à épaulement

Utiles pour les fractures et les interventions de reconstruction

RÉF. DU PRODUIT :

Vendus par deux :

4694-01 [Version longue]
 Longueur totale : 67 mm
 Extrémité jusqu'à l'épaulement : 22 mm
 Patin : 13 mm x 15 mm

4694-02 [Version moyenne]
 Longueur totale : 67 mm
 Extrémité jusqu'à l'épaulement : 31 mm
 Patin : 13 mm x 15 mm

4694-03 [Version courte]
 Longueur totale : 67 mm
 Extrémité jusqu'à l'épaulement : 40 mm
 Patin : 13 mm x 15 mm

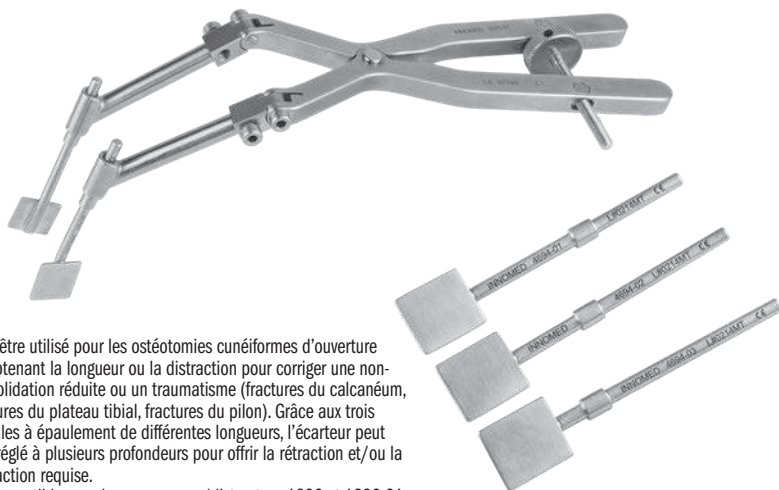

Peut être utilisé pour les ostéotomies cunéiformes d'ouverture en obtenant la longueur ou la distraction pour corriger une non-consolidation réduite ou un traumatisme (fractures du calcanéum, fractures du plateau tibial, fractures du pilon). Grâce aux trois aiguilles à épaulement de différentes longueurs, l'écarteur peut être réglé à plusieurs profondeurs pour offrir la rétraction et/ou la distraction requise.

Compatible avec le compresseur/distracteur 1826 et 1826-01 et tout autre compresseur et/ou distracteur prenant en charge des aiguilles de 3,2 mm.

Compresseurs de petits os, du calcanéum et des articulations

Conçus pour effectuer une compression pendant les procédures de réparation des fractures et d'ostéotomie

Deux tailles de trous sont disponibles pour faciliter le choix de la taille de l'aiguille : 1,6 mm et 2,4 mm

RÉF. DU PRODUIT :

4210-SC [Petit format]
 Longueur totale : 15,2 cm

4210-XSC [Format extra petit]
 Longueur totale : 10,8 cm

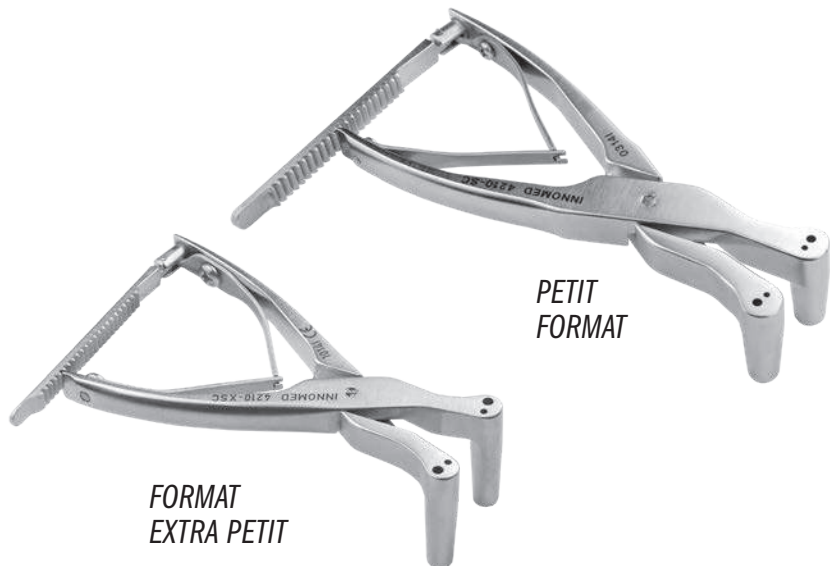

PETIT
 FORMAT

FORMAT
 EXTRA PETIT

Écarteurs de petits os, du calcanéum et des articulations

Les deux tailles de trous et les deux conceptions de bras proposées facilitent le choix de la taille de l'aiguille et simplifient la distraction dans diverses indications

RÉF. DU PRODUIT :	
BRAS ÉCARTÉS	
4210-LB [Grand format]	Diamètres des trous : Pour des aiguilles de fil de Kirschner de 1,6 et 2,4 mm Longueur totale : 20,3 cm
4210-SB [Petit format]	Diamètres des trous : Pour des aiguilles de fil de Kirschner de 1,6 et 2,4 mm Longueur totale : 15,2 cm
BRAS FERMÉS	
4210-LS [Grand format]	Diamètres des trous : Pour des aiguilles de fil de Kirschner de 1,6 et 2,4 mm Longueur totale : 20,3 cm
4210-SS [Petit format]	Diamètres des trous : Pour des aiguilles de fil de Kirschner de 1,6 et 2,4 mm Longueur totale : 15,2 cm
4210-XSD [Format extra petit]	Diamètres des trous : Pour des aiguilles de fil de Kirschner de 1,6 et 2,4 mm Longueur totale : 10,8 cm



Compresseur et distracteur des broches grand format

Grand trou de broche de 3,2 mm pour une distraction ou une compression extra-résistante

RÉF. DU PRODUIT :	
4233 [Distracteur de broches grand format]	Diamètres des trous : Pour les broches de fil de Kirschner de 3,2 mm Longueur totale : 20,3 cm
4234 [Compresseur de broches grand format]	Diamètres des trous : Pour les broches de fil de Kirschner de 3,2 mm Longueur totale : 20,3 cm



Écarteurs de petits os, du calcanéum et des articulations avec vis à oreilles

Les vis à oreilles évitent au dispositif de glisser sur les broches

RÉF. DU PRODUIT :	
BRAS ÉCARTÉS	
4215-LB [Grand format]	Diamètres des trous : Pour des aiguilles de fil de Kirschner de 1,6 et 2,4 mm Longueur totale : 20,3 cm
4215-SB [Petit format]	Diamètres des trous : Pour des aiguilles de fil de Kirschner de 1,6 et 2,4 mm Longueur totale : 15,2 cm
BRAS FERMÉS	
4215-LS [Grand format]	Diamètres des trous : Pour des aiguilles de fil de Kirschner de 1,6 et 2,4 mm Longueur totale : 20,3 cm
4215-SS [Petit format]	Diamètres des trous : Pour des aiguilles de fil de Kirschner de 1,6 et 2,4 mm Longueur totale : 15,2 cm



Thumbscrew Modification Conçu par Kelly McCormick, Docteur en médecine



GRAND FORMAT
Bras écartés et bras fermés

PETIT FORMAT
Bras écartés et bras fermés

FORMAT EXTRA PETIT
Bras fermés uniquement



DISTRACTEUR DE BROCHES GRAND FORMAT

COMPRESSEUR DE BROCHES GRAND FORMAT



AVEC VIS À OREILLES
Grand et petit format, bras écartés et fermés

Compresseur/Distracteur de petits os, du calcaneum et des articulations avec système de verrouillage rapide

Le système de verrouillage rapide fournit un contrôle précis et évite toute libération involontaire

RÉF. DU PRODUIT :	
BRAS FERMÉS AVEC SYSTÈME DE VERROUILLAGE RAPIDE	
4216-LS [Grand format]	Diamètres des trous : Pour des aiguilles de fil de Kirschner de 1,6 et 2,4 mm Longueur totale : 20,3 cm
4216-SS [Petit format]	Diamètres des trous : Pour des aiguilles de fil de Kirschner de 1,6 et 2,4 mm Longueur totale : 15,2 cm
4216-XS [Format extra petit]	Diamètres des trous : Pour des aiguilles de fil de Kirschner de 1,6 et 2,4 mm Longueur totale : 11,4 cm
BRAS ÉCARTÉS AVEC SYSTÈME DE VERROUILLAGE RAPIDE ET VIS À OREILLES	
4217-LB [Grand format]	Diamètres des trous : Pour des aiguilles de fil de Kirschner de 1,6 et 2,4 mm Longueur totale : 20,3 cm
BRAS FERMÉS AVEC SYSTÈME DE VERROUILLAGE RAPIDE ET VIS À OREILLES ET VIS À OREILLES	
4217-SS [Petit format]	Diamètres des trous : Pour des aiguilles de fil de Kirschner de 1,6 et 2,4 mm Longueur totale : 15,2 cm

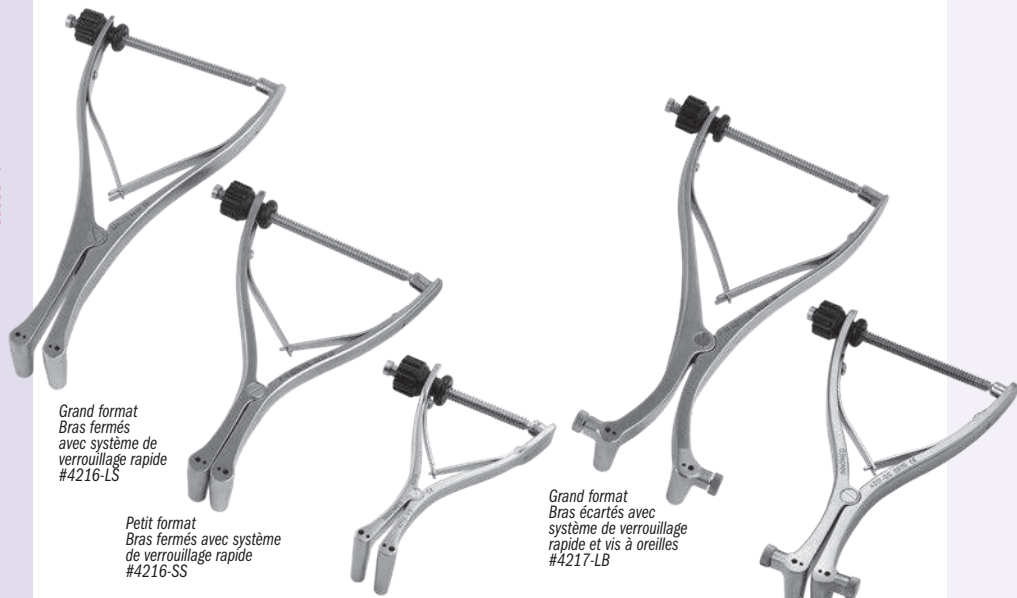

Grand format
Bras fermés
avec système de
verrouillage rapide
#4216-LS

Petit format
Bras fermés avec système
de verrouillage rapide
#4216-SS

Grand format
Bras écartés avec
système de verrouillage
rapide et vis à oreilles
#4217-LB

Deux tailles de trous
pour choisir la taille
d'aiguille appropriée

Petit extra format
Bras fermés avec système
de verrouillage rapide
#4216-XS

Les vis à oreilles évitent
au dispositif de glisser
sur les broches

Petit format
Bras fermés avec
système de verrouillage
rapide et vis à oreilles
#4217-SS

Compresseur/Distracteur de petits os, du calcaneum et des articulations

Le bouton de sélection permet d'actionner le mécanisme de passage de la compression à la distraction

Il suffit de comprimer la poignée une fois après avoir choisi le sens pour enclencher le mécanisme. Deux tailles de trous permettent de choisir la taille d'aiguille appropriée.

RÉF. DU PRODUIT :	
4865-LS [Format standard]	Longueur totale : 21,6 cm Diamètres des trous : Pour des aiguilles de fil de Kirschner de 1,6 et 2,4 mm

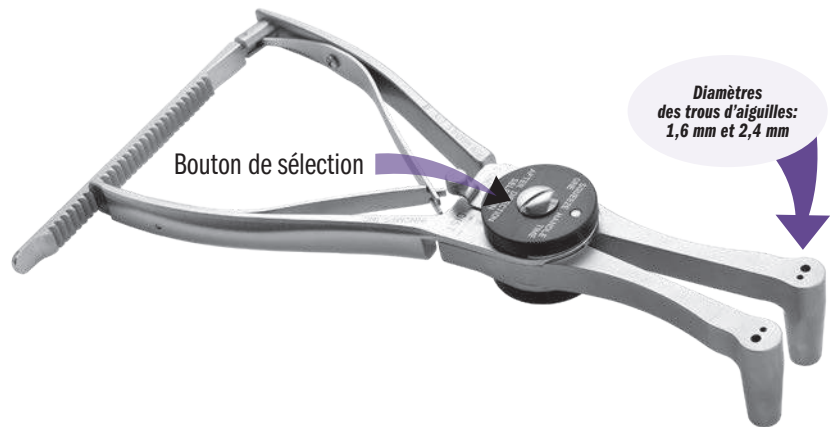

Bouton de sélection

Diamètres
des trous d'aiguilles:
1,6 mm et 2,4 mm

Distracteur/Compresseur pour articulations de Gurbani

Ce distracteur/compresseur pour articulations polyvalent offre une amplitude de mouvement à 360° pour les procédures arthroscopiques ou ouvertes pratiquées sur les articulations du pied, de la cheville, de la main et du poignet

Le chirurgien enfonce les aiguilles dans l'os, puis il fait glisser les trous du dispositif au-dessus des aiguilles et procède ensuite à la distraction ou à la compression. Le dispositif peut être verrouillé dans l'un des deux sens. Cet instrument est particulièrement utile pour les arthroscopies de l'articulation sub-talienne, talo-naviculaire, calcaneéo-cuboïde et du poignet. La clé en T permet d'effectuer une manipulation précise et contrôlée.

Tailles des trous d'aiguilles : 3,2 mm et 4 mm



RÉF. DU PRODUIT :	
4208-00 [Kit avec boîte]	Composants inclus : Distracteur/Compresseur, clé en T et boîte
Disponible à l'unité :	
4208-01 [Distracteur/Compresseur seul]	Dimensions : 16,2 cm de large x 12,7 cm de haut Distraction jusqu'à : 7 cm/Compression à partir de : 13 mm
4208-TW [Clé en T]	Longueur totale : 25,4 cm
1025 [Boîte de stérilisation]	

Conçu par Naren G. Gurbani, Docteur en médecine

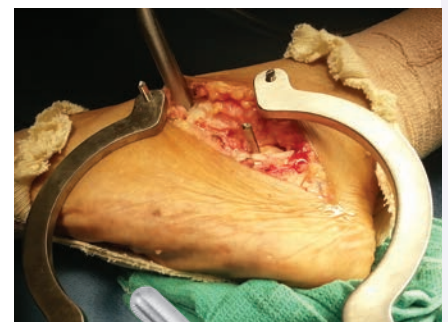
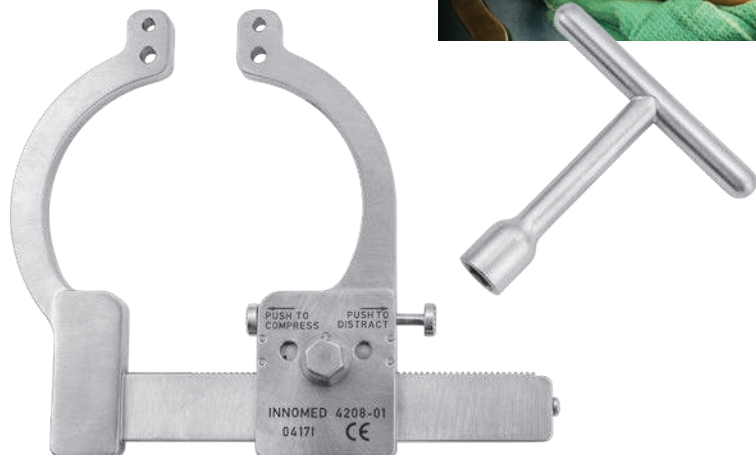

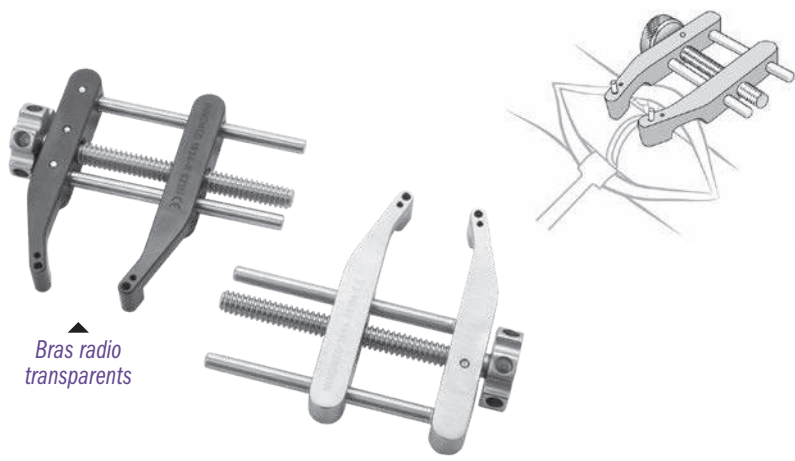

Bras radio transparents

Compresseur/Distracteur HFD - Petit format

Mécanisme avec bouton de réglage facilitant le contrôle précis des fils insérés dans les interventions chirurgicales pratiquées sur de petits os pour maintenir une position, effectuer une compression ou une distraction

- ▶ Les deux tailles de trous disponibles facilitent le choix de la taille de l'aiguille : 1,1 mm et 1,6 mm
- ▶ Une aiguille de 3,2 mm peut être introduite dans les trous de la molette pour exercer un effet de levier
- ▶ Les bras radio transparents sont fabriqués à partir d'un composite en fibres carbone/PEEK
- ▶ Les deux modèles peuvent être stérilisés à la vapeur

RÉF. DU PRODUIT :
1834 [Acier inoxydable] Dimensions: 50 mm x 55 mm
1834-R [Avec bras radio transparents] Dimensions: 50 mm x 55 mm

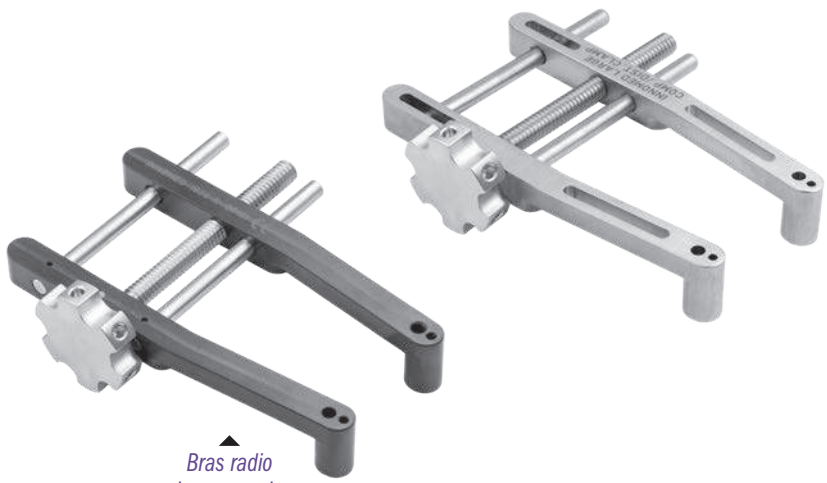

Bras radio transparents

Compresseur/Distracteur HFD - Grand format

Mécanisme avec bouton de réglage facilitant le contrôle précis des fils insérés pour maintenir une position, effectuer une compression ou une distraction

- ▶ Les deux tailles de trous disponibles facilitent le choix de la taille de l'aiguille : 2,0 mm et 3,2 mm
- ▶ Une aiguille de 3,2 mm peut être introduite dans les trous de la molette pour exercer un effet de levier
- ▶ Les bras radio transparents sont fabriqués à partir d'un composite en fibres carbone/PEEK
- ▶ Les deux modèles peuvent être stérilisés à la vapeur.

RÉF. DU PRODUIT :
1836 [Acier inoxydable] Longueur totale : 10,2 cm Ouverture maximale du bras : 5,7 cm
1836-R [Avec bras radio transparents] Longueur totale : 10,2 cm Ouverture maximale du bras : 5,7 cm

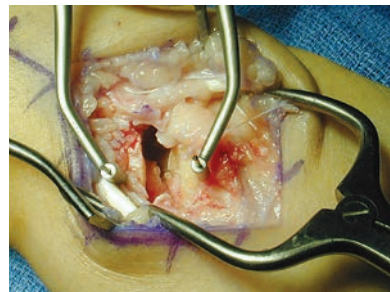

Compresseur et distracteur de petites articulations de Wurapa

Conçu pour permettre une manipulation et un déploiement à une seule main après la mise en place des aiguilles de fixation

Les aiguilles doivent être coupées juste au-dessus des broches de guidage pour fournir un accès complet au site chirurgical.

Conçu pour simplifier diverses procédures pratiquées sur les petites articulations :

- ▶ Préparation des non-consolidations des petits os avant la greffe osseuse et la fixation
- ▶ Préparation des petites articulations pour l'arthrodèse (fusion partielle du poignet, par exemple)
- ▶ Distracte et améliore l'évaluation des petites articulations avant de déterminer une prise en charge finale
- ▶ Utile pour la stabilisation inter carpienne avant de procéder aux reconstructions ligamentaires (par exemple, réparation/reconstruction du ligament scapho-lunaire)

RÉF. DU PRODUIT :
Deux trous de 1,1 mm et de 1,6 mm
1751 [Compresseur] Compression à partir de : 28 mm Longueur totale : 11,7 cm
1752* [Distracteur] Distraction jusqu'à : 46 mm Longueur totale : 11,7 cm

Conçu par Raymond K. Wurapa, Docteur en médecine

Trou unique de 1,1 mm
1753 [Compresseur] Compression à partir de : 28 mm Longueur totale : 11,4 cm
1754 [Distracteur] Distraction jusqu'à : 46 mm Longueur totale : 11,4 cm



FABRIQUÉ EXCLUSIVEMENT POUR INNOMED EN ALLEMAGNE

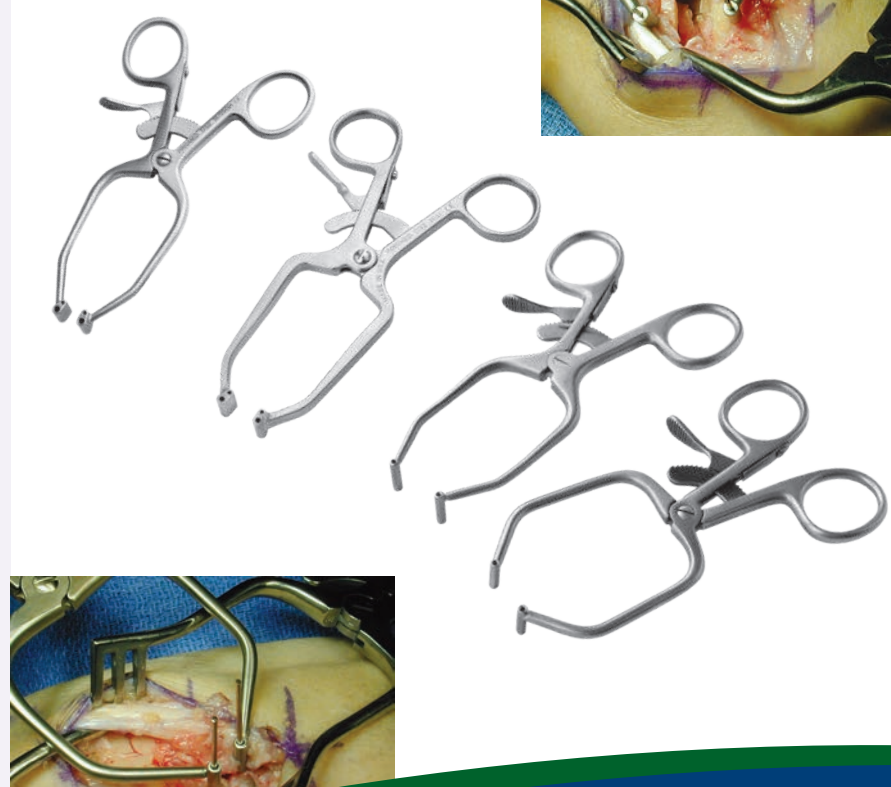

Écarteur autostatique ambidextre de Faillace

La poignée peut être basculée pour libérer le champ de vision après l'insertion

Les longues pattes et fourches de l'écarteur autostatique permettent d'accroître la plage d'ouverture des plaies en largeur et en profondeur.

RÉF. DU PRODUIT :
1580 [7 dents] Longueur totale : 19,1 cm Profondeur de la fourche : 38 mm Largeur de la fourche : 34 mm
1579 [4 dents] Longueur totale : 15,2 cm Profondeur de la fourche : 38 mm Largeur de la fourche : 18 mm
1579-01 [Version petit -4x3 dents] Longueur totale : 13,3 cm Profondeur de la fourche : 20 mm Largeur de la fourche : 18 mm / 13 mm



Conçu par John J. Faillace, Docteur en médecine

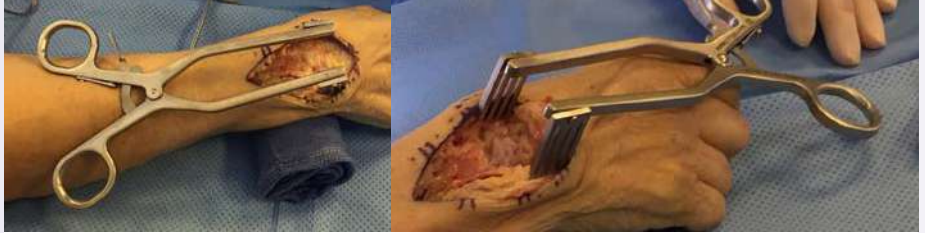

Nouveau !

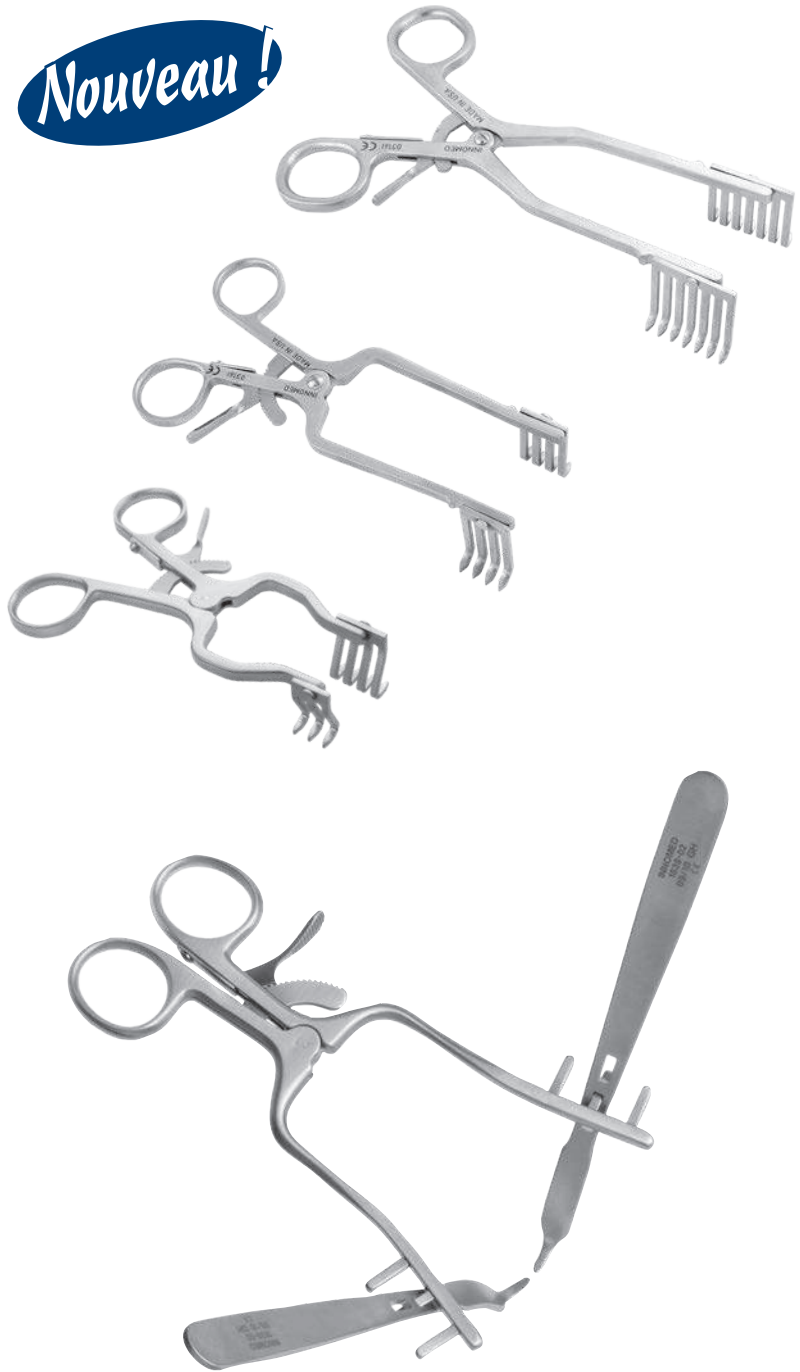

Écarteur modulaire de Dodson

Conçu pour faciliter l'exposition d'un os de petite taille à taille moyenne pour effectuer une fixation interne. Il peut être utilisé pour les fractures du radius distal, du cubitus, de l'humérus et du péroné

Il permet de faire pivoter le membre (en pronation ou en supination) sans altérer l'exposition. Les écarteurs Hohmann possèdent trois tailles de trous offrant plusieurs options d'angle de positionnement en utilisant les dents de la poignée auto statique. Un positionnement entre les dents peut également être envisagé. L'écarteur Hohmann est placé autour de l'os afin de réduire la force exercée sur les tissus mous tout en améliorant l'exposition. Il peut être utilisé sur l'avant-bras pour soigner les fractures du corps du radius et du cubitus, les fractures de l'humérus ainsi que les fractures du péroné.

Le kit inclut une poignée auto statique à cliquet, deux lames de mini-écarteur Hohmann et une boîte de stérilisation.

RÉF. DU PRODUIT :
1838-00 [Jeu]
Composants optionnels et de rechange :
1838-01 [Manche seul] Longueur totale : 14 cm
1838-02 [Lame seule - Une unité] Longueur totale : 13,3 cm Largeur de la lame : 9 mm
1838-02R* [Lame radio-transparente seule - Une unité] Longueur totale : 13,3 cm Largeur de la lame : 9 mm
1025 [Boîte de stérilisation seule]

Conçu par Mark A. Dodson, Docteur en médecine
Brevet américain n° 9 161 745 B2

FABRIQUÉ EXCLUSIVEMENT POUR INNOMED EN ALLEMAGNE

* FABRIQUÉ EXCLUSIVEMENT POUR INNOMED EN SUISSE

Lame radio-transparente fabriquée à partir d'un composite en fibres carbone/PEEK

La lame radio-transparente est fabriquée à partir d'un composite résistant et léger en fibres carbone/PEEK, qui est totalement radio-transparent, elle protège les surfaces des composants contre les rayures et elle peut être stérilisée à la vapeur.

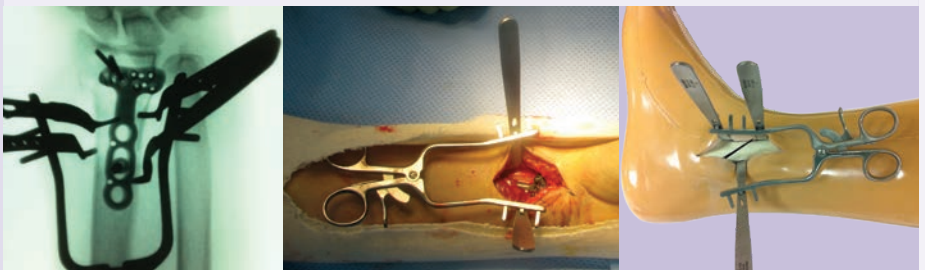

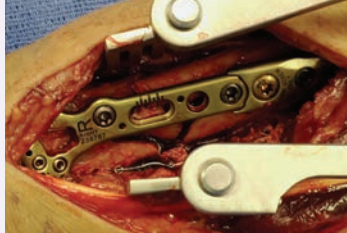

Nouveau !



Écarteur pour avant-bras à lame pivotante de Wurapa

Conçu pour exposer les fractures de l'avant-bras et du poignet. Les lames pivotantes soulagent les contraintes exercées sur les tissus mous.

La technologie de lame pivotante favorise le déploiement parallèle des lames de l'écarteur afin d'optimiser l'exposition de la plaie et de réduire la tension exercée sur les tissus mous. Le déploiement parallèle des lames de l'écarteur contribue également à éviter tout risque de rotation et de migration de l'écarteur pendant l'intervention.

RÉF. DU PRODUIT :	
1646-00 [Jeu] Inclut un écarteur et deux lames pivotantes	
Composants également disponibles à l'unité :	
1646-01 [Écarteur] Longueur totale : 13 cm Largeur d'ouverture : 6,4 cm	
1646-02 [Lame pivotante] Une seule lame avec cette référence de produit est fournie et deux lames sont fournies dans le jeu Largeur : 24 mm Profondeur : 19 mm	



Conçu par Raymond Wurapa, Docteur en médecine

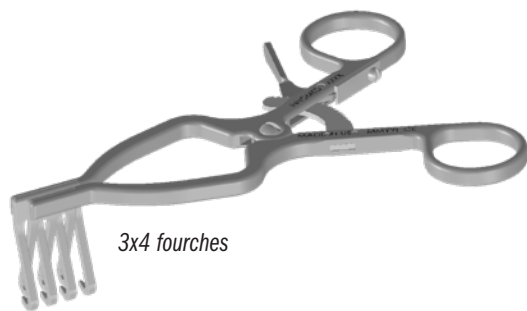

3x4 fourches

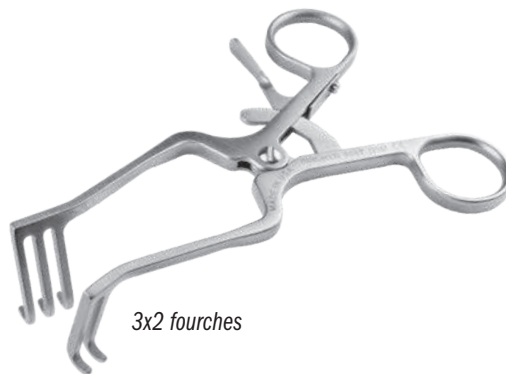

3x2 fourches



Écarteur Weitlaner de Chung

Les fourches rallongées permettent de l'utiliser dans les petites plaies profondes



Des longueurs de fourches de 25 mm et de 30 mm sont disponibles avec des extrémités pointues ou mousses

RÉF. DU PRODUIT :	
Extrémités mousses	Extrémités pointues
5065 [2x3 fourches] Profondeur de la lame : 25 mm Longueur totale : 11,4 cm	5066 [2x3 fourches] Profondeur de la lame : 25 mm Longueur totale : 11,4 cm
5065-01 [3x4 fourches] Profondeur de la lame : 25 mm Longueur totale : 11,4 cm	5066-01 [3x4 fourches] Profondeur de la lame : 25 mm Longueur totale : 11,4 cm
5067 [2x3 fourches] Profondeur de la lame : 30 mm Longueur totale : 11,4 cm	5068 [2x3 fourches] Profondeur de la lame : 30 mm Longueur totale : 11,4 cm
5067-01 [3x4 fourches] Profondeur de la lame : 30 mm Longueur totale : 11,4 cm	5068-01 [3x4 fourches] Profondeur de la lame : 30 mm Longueur totale : 11,4 cm

Conçu par Raymond Chung, Docteur en médecine

Écarteur de fracture du radius distal de Williams

Conçu pour offrir une exposition d'excellente qualité pendant la réduction d'une fracture et l'application d'un revêtement

Les longs bras droits permettent d'effectuer une rétraction parallèle de l'incision, tandis que les lames profondes dotées d'une « boucle » distale prononcée conservent la rétraction des tissus mous.

La lame cubitale pleine concave évite tout risque de capture des tissus mous par la mèche pendant le perçage des trous cubitiaux et permet de protéger le nerf médian et les tendons fléchisseurs.

La lame latérale radiale possède une extrémité mousse profonde de type Wietlaner.

Deux trous du fil-guide de 1,1 mm sont fixés aux bras immédiatement proximal aux deux lames. Les trous sont inclinés dans des directions légèrement différentes pour offrir plusieurs options d'insertion des broches de stabilisation dans le radius distal pour empêcher la rotation ou la migration de l'écarteur pendant la procédure.

RÉF. DU PRODUIT :	
1837-L [Gauche] Pour des aiguilles mesurant jusqu'à 1,1 mm Longueur totale : 11,4 cm Profondeur de la lame : 20 mm Largeur de la lame : 12,5 mm	
1837-R [Droite] Pour des aiguilles mesurant jusqu'à 1,1 mm Longueur totale : 11,4 cm Profondeur de la lame : 20 mm Largeur de la lame : 12,5 mm	



Conçu par Craig S. Williams, Docteur en médecine and Eric Dahlinger



Écarteur du canal carpien auto statique de Holiday

RÉF. DU PRODUIT :

1113
Longueur totale : 15,2 cm



Conçu par Allan Holiday, Docteur en médecine



Écarteur du canal carpien de Burgess

Conçu pour réaliser une exposition lors d'une intervention pratiquée sur le canal carpien

RÉF. DU PRODUIT :

1887
Longueur totale : 10,8 cm
Longueur de la lame : 12 mm
Profondeur de la lame : 8 mm

Conçu par Kraig Burgess, Docteur en ostéopathie

FABRIQUÉ EXCLUSIVEMENT POUR INNOMED EN ALLEMAGNE



Écarteur à déclencheur manuel de Wilson

RÉF. DU PRODUIT :

1884
Longueur totale : 10,8 cm
Lames : 6,5 mm de large x 10 mm de profondeur

Conçu par Ralph V. Wilson, Docteur en médecine

FABRIQUÉ EXCLUSIVEMENT POUR INNOMED EN ALLEMAGNE

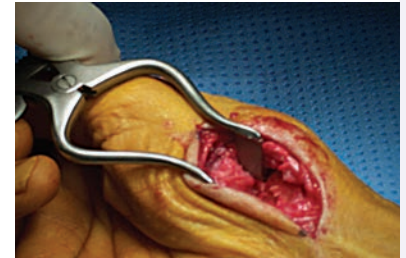

Écarteur autostatique à lame ouverte Clearview de Desai

La conception à lame ouverte permet de visualiser parfaitement les tissus mous et les structures neurovasculaires rétractés

Les lames coniques permettent de rétracter les tissus mous profonds à 90° et facilitent l'insertion dans la plaie. Les lames ouvertes permettent également au chirurgien de travailler dans une zone de lame ouverte, comme pour les interventions de récession du muscle gastrocnémien.

RÉF. DU PRODUIT :

1858
Longueur totale : 18,4 cm
Profondeur de la lame : 7,6 cm
Largeur de la lame : 3,2 cm



Conçu par Sarang Desai, Docteur en ostéopathie

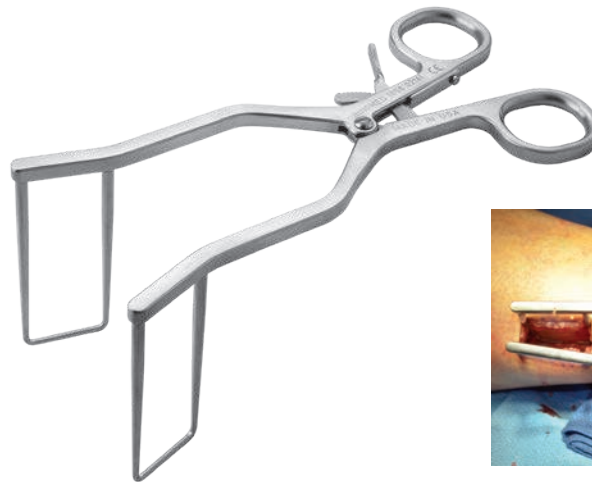

Écarteurs auto statiques de Hendren

Atraumatique avec les tissus et très efficace pour rétracter la graisse sous-cutanée

Conçu pour être atraumatique avec les tissus et très efficace pour rétracter la graisse sous-cutanée. Il est également utile pour rétracter le muscle deltoïde. Disponible dans cinq tailles.

RÉF. DU PRODUIT :

1745
Longueur totale : 14 cm
Taille de la lame : 18 mm x 13 mm

Conçu par D.H. Hendren, Docteur en médecine

FABRIQUÉ EXCLUSIVEMENT POUR INNOMED EN ALLEMAGNE



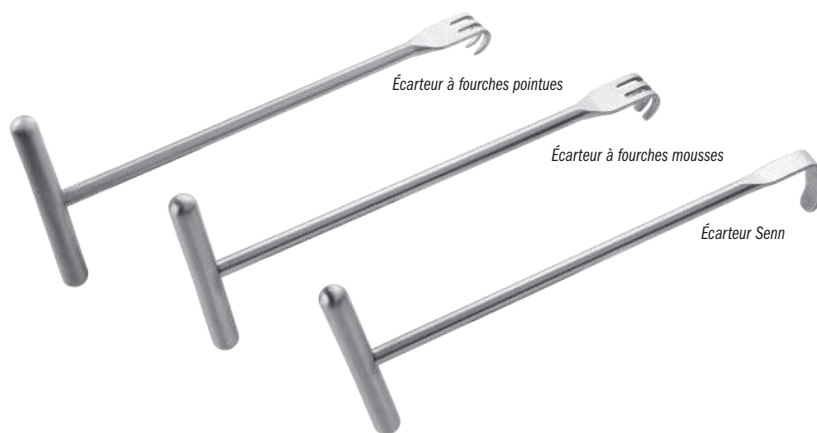
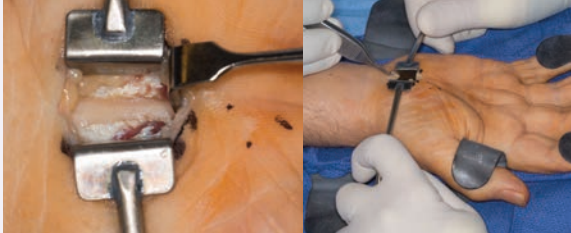

Écarteur à fourches pointues

Écarteur à fourches mousses

Écarteur Senn



Rétracteurs du canal carpien de Kakar

Conçus pour fournir un positionnement ergonomique et une rétraction des tissus mous optimaux afin de permettre la libération du ligament carpien transversal au moyen d'une technique d'incision minimale

RÉF. DU PRODUIT :

1126 [Petit format] Longueur totale : 15,2 cm Lame : 15 mm de large x 11 mm de long
1127 [Grand format] Longueur totale : 15,2 cm Lame : 20 mm de large x 15 mm de long



Conçu par Sanj Kakar, Docteur en médecine



Écarteurs avec poignée en T de Chung

Conçus avec une poignée en T pour faciliter le maintien et réduire la fatigue du doigt et du pouce

RÉF. DU PRODUIT :

1159 [Écarteur à fourches pointues] Longueur totale : 11,7 cm Largeur de la lame : 9 mm Profondeur de la lame : 7 mm
1161 [Écarteur à fourches mousses] Longueur totale : 11,7 cm Largeur de la lame : 9 mm Profondeur de la lame : 7 mm
1162 [Senn] Longueur totale : 11,7 cm Largeur de la lame : 6 mm Profondeur de la lame : 16 mm



Conçu par Raymond Chung, Docteur en médecine



Écarteurs mini Hohmann modifiés

Utilisés pour les interventions pratiquées sur les petits os

RÉF. DU PRODUIT :

1665 Longueur totale : 14,9 cm Largeur de la lame : 6 mm Partie tombante de la lame : 35 mm
1665-01 Longueur totale : 14 cm Largeur de la lame : 6 mm Partie tombante de la lame : 17 mm
1666 Longueur totale : 14,9 cm Largeur de la lame : 8 mm Partie tombante de la lame : 35 mm
1666-01 Longueur totale : 14 cm Largeur de la lame : 8 mm Partie tombante de la lame : 17 mm

Conçu par Jeffrey Lawton, Docteur en médecine



Écarteur de J.B. Redler

Écarteur en forme de balancier unique conçu pour exposer les os dans plusieurs interventions des membres supérieurs

La conception à deux angles offre une exposition idéale en déployant un minimum d'efforts pour maintenir l'écarteur en éloignant les mains de l'assistant du site d'exposition. Le trou situé à la base de la poignée permet de fixer l'écarteur à la table à l'aide d'un drain de Penrose pour effectuer une approche sans les mains.

RÉF. DU PRODUIT :

1645 Longueur totale : 12,7 cm

Conçu par M.R. Redler, Docteur en médecine

FABRIQUÉ EXCLUSIVEMENT POUR INNOMED EN ALLEMAGNE

Cintreuse/Découpeur de fil de Kirschner

Conçu pour plier un fil de Kirschner étiré à partir de l'os sans appliquer de tension mécanique

L'aiguille doit simplement dépasser de 20 mm à partir de la surface cutanée à plier.

RÉF. DU PRODUIT :

2111
Longueur totale : 16,5 cm



Capable de plier et de couper des fils de Kirschner mesurant entre 1 et 1,6 mm de diamètre

Pilage

Avec le mors de l'instrument ouvert, le fil de Kirschner est inséré par le côté dans l'un des trous du mors inférieur. Pendant l'opération de pliage, l'aiguille est enfoncée vers l'arrière par le bec du mors supérieur et guidée par une petite rainure.

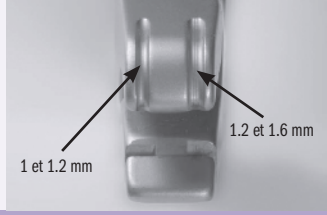

Le trou droit du mors inférieur de l'instrument peut accueillir des aiguilles possédant un diamètre de 1,2 mm ou 1,6 mm. Le trou le plus petit situé à gauche accueille des aiguilles mesurant entre 1 mm et 1,2 mm de diamètre.

Découpe

L'aiguille est introduite dans la rainure de coupe et la cintreuse/le découpeur réalise une coupe par cisaillement (comme un coupe-cigare) sans écrasement. Cette technique permet d'obtenir une surface de coupe propre et nette.



Cintreuse/Découpeur

Coupe standard



Cintreuse de fil

Conçue pour plier un fil mesurant jusqu'à 1,6 mm

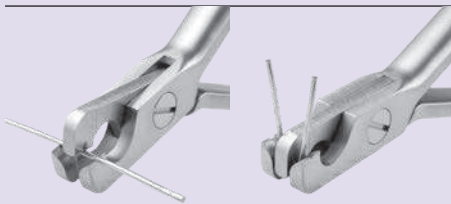

RÉF. DU PRODUIT :

2024
Longueur totale : 14 cm



Extracteur de broches - Petit format

Grâce à son petit format, il peut être utilisé dans les petites incisions pour faciliter le retrait d'une broche de Kirschner de 2 mm ou moins



RÉF. DU PRODUIT :

3033
Longueur totale : 16,5 cm
Largeur du mors : 6,2 mm effilée à 3 mm à l'extrémité
Hauteur du mors : 11,7 mm



Nouveau !



Pinces de retrait d'aiguilles coudées de Stanton

RÉF. DU PRODUIT :

1894
Longueur totale : 16,5 cm
Longueur du mors : 4,2 cm
Largeur de l'instrument : 1 cm



Conçu par John Stanton, Docteur en médecine



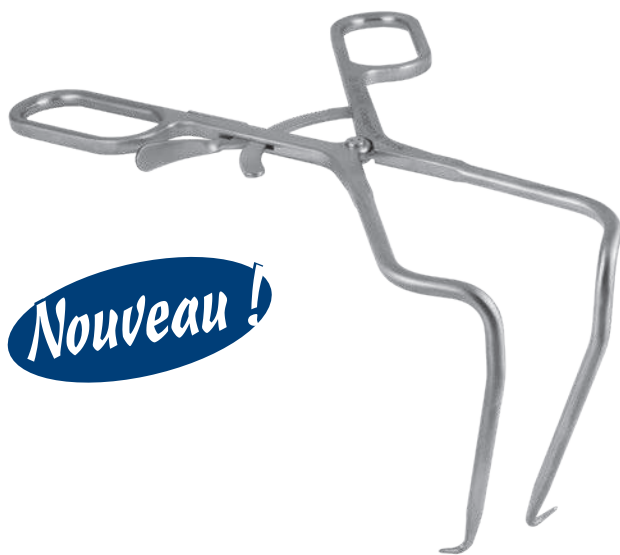

Nouveau !

Écarteur à angle inversé de Rogozinski

Destiné à être auto-nivelant en conservant l'écarteur dans les tissus mous du patient pour les rétracter en dehors du champ visuel du chirurgien. Les anneaux sont conçus pour utiliser la main gauche ou la main droite.

Conçu pour le rachis, mais il peut également être utilisé pour d'autres interventions.

RÉF. DU PRODUIT :

4272
 Longueur totale : 22,9 cm
 Longueur jusqu'à la courbure : 21,6 cm
 Profondeur : 10,8 cm



Conçu par Chaim Rogozinski, Docteur en médecine



Forceps à baïonnette de Mobasser

L'extrémité est conçue pour maintenir un volume supérieur de greffon osseux et peut ensuite faire office de chasse-greffon pour l'enfoncer dans l'espace discal

Le forceps à baïonnette possède une portée étendue qui s'avère particulièrement utile dans les interventions du rachis moins invasives.



RÉF. DU PRODUIT :

5082
 Longueur totale : 25,4 cm
 Extrémité de la pince : 5 x 10 mm

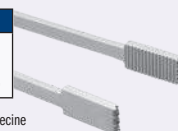

Conçu par Jean Pierre Mobasser, Docteur en médecine

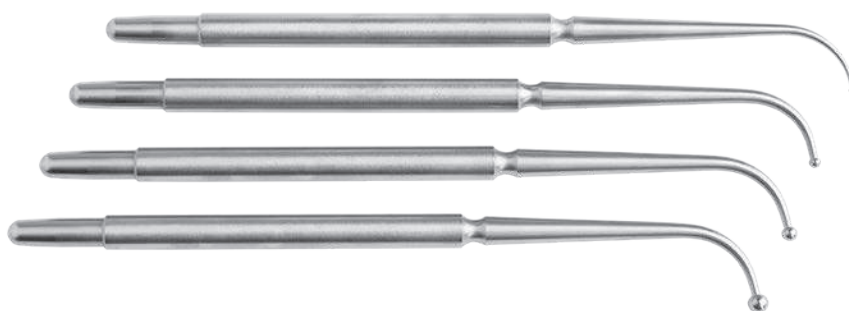

Sondes foraminales

Conçues pour repérer et évaluer l'adéquation de la décompression dans le foramen

Permettent de mesurer directement le foramen afin d'évaluer le diamètre foraminale lors des interventions chirurgicales de traitement des sténoses rachidiennes.

RÉF. DU PRODUIT :

- 5001-SM [Petit format]
 Diamètre de la bille : 1,2 mm
 Longueur totale : 19,7 cm
- 5001-M [Format moyen]
 Diamètre de la bille : 3,0 mm
 Longueur totale : 19,7 cm
- 5001-L [Grand format]
 Diamètre de la bille : 4,5 mm
 Longueur totale : 19,7 cm
- 5001-XL [Très grand format]
 Diamètre de la bille : 6,0 mm
 Longueur totale : 19,7 cm

Conçues par L. Mercer McKinley, Docteur en médecine
 Brevet américain n° 7172562B2

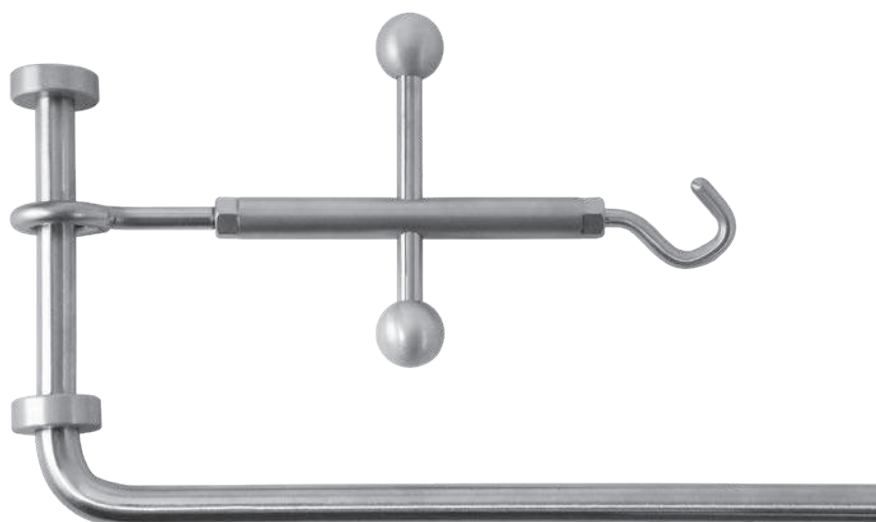

Sangle à utiliser avec le distracteur de cheville de Shereff



Distracteur de cheville de Shereff

Contribue à améliorer la facilité et l'efficacité d'une arthroscopie opératoire de la cheville avec une distraction non-invasive

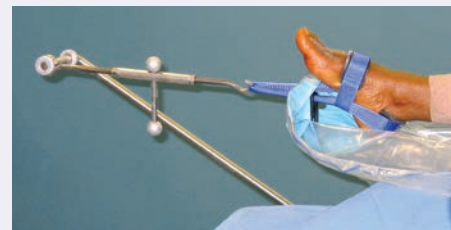

RÉF. DU PRODUIT :

- 1805 [Distracteur seul]
 La sangle de cheville n'est pas fournie
- 1805-S [Sangle seule]



Conçu par Michael Shereff, Docteur en médecine

Positionneur des membres inférieurs

Conçu pour surélever le genou pendant les applications de plâtre des membres inférieurs

Il est également parfaitement adapté aux fractures de la cheville. Il est fourni avec un coussin en silicone autoclavable. Le positionneur est radio-transparent et il peut être stérilisé au gaz ou à la vapeur.

RÉF. DU PRODUIT :

2745
Dimensions: 14 cm de haut x 24,1 cm de long x 23,5 cm de large

Pièces de rechange :

2760-P [Tapis en silicone]



Conçu par Ronald Romanelli, Docteur en médecine

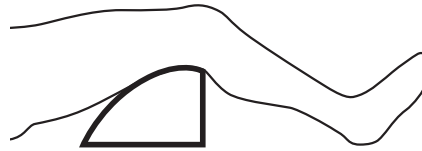

Support à plâtre de Cherf

Facilite l'application de plâtre sur la moitié inférieure de la jambe

La hauteur réglable permet de mettre la jambe du patient assis dans une position optimale et facilite l'application de plâtre avec le pied/la cheville formant un angle de 90 degrés par rapport à la jambe. Le pied est placé sur la plateforme du support. Le jersey est placé sur le pied et la plateforme. De l'ouate et du plâtre/de la fibre de verre sont généralement utilisés. Le support à plâtre coulisse vers l'avant pour retirer le pied une fois que le plâtre est sec.

RÉF. DU PRODUIT :

2040
Base : 47 cm x 36,9 cm
Hauteur : Réglable de 35,6 cm à 55,3 cm
Repose-pied : 27,9 cm x 4,4 cm



Conçu par John Cherf, Docteur en médecine



Tube de positionnement de jambe de Sanders

Conçus pour soutenir le genou et la cheville lors d'une intervention effectuée sur les membres inférieurs

Le tube de 15,2 cm surélève le genou au-dessus de la table d'opération et permet de le fléchir à 30° environ. Ce dispositif est particulièrement utile pour suturer les incisions pratiquées suite à la mise en place d'une prothèse totale de genou, soutenir les fractures du fémur distal et les fractures du plateau tibial. Le tube de 10,2 cm surélève le pied et la cheville dans le cadre d'une intervention à la suite d'une fracture de la cheville. Les tubes sont en aluminium et peuvent être autoclavés. Ils évitent d'avoir à utiliser des supports en tôles laminées.

RÉF. DU PRODUIT :

2740-01 [Petit format] Diamètre : 10,2 cm Largeur : 20,3 cm	2740-02 [Grand format] Diamètre : 15,2 cm Largeur : 20,3 cm
---	---



Conçu par Richard A. Sanders, Docteur en médecine



Porte-tube de Sanders

Conçu pour stabiliser les tubes de positionnement de jambe de Sanders (réf. 2740-01 et 2740-02)

Le porte-tube permettra de stabiliser les tubes s'il est utilisé pour positionner la jambe lors d'une intervention effectuée sur un membre inférieur. Par ailleurs, en utilisant les tubes avec le support coulissant de Stulberg (réf. 2730, page 70), le genou peut être placé dans une position de flexion moindre pendant l'incision initiale et la fermeture de la plaie.

RÉF. DU PRODUIT :

2740-03
Dimensions: 20,3 x 10,2 x 4,1 cm



Conçu par Richard Sanders, Docteur en médecine

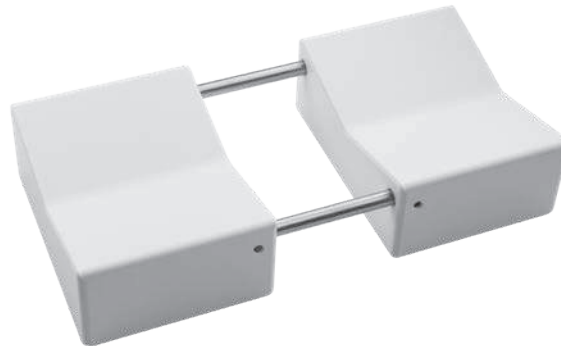

Le porte-tube peut être placé n'importe où sur le rail afin que les tubes soutiennent simultanément la cheville et le genou.

Le porte-tube est conçu pour éviter le roulement et le basculement latéral sur le rail central.

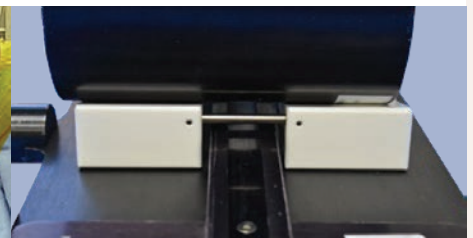
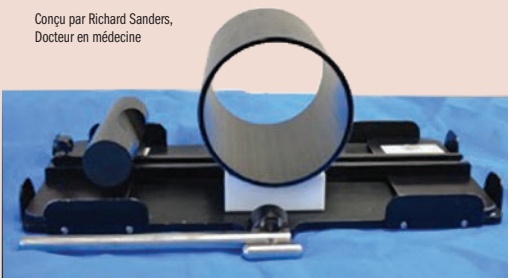

Triangles fémoro-tibiaux de Fromm

Utilisés pour positionner le fémur et le tibia pendant les procédures d'enclouage, de réparation et de réduction des fractures



Conçu par S.E. Fromm, Docteur en médecine.
Le triangle extra petit a été conçu par S.E. Fromm,
Docteur en médecine et Kenneth Merriman,
Docteur en médecine.



*Velcro® est une marque déposée de Velcro Companies.

Enclouage tibial

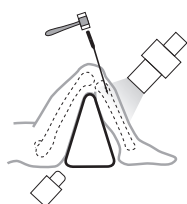

Enclouage fémoral rétrograde

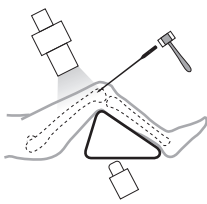

Enclouage fémoral rétrograde

Le triangle maintient le fémur réduit (évite tout risque d'affaissement)

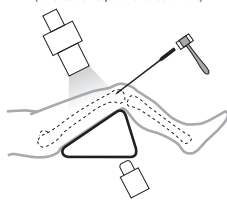

Tibia réduit pour :

- Réduction ouverte avec fixation interne (ORIF)
- Mise en place d'un fixateur externe à un ou plusieurs plans
- Réparation et/ou reconstruction du ligament du genou

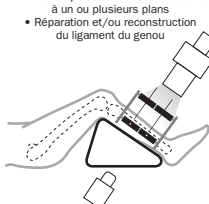

RÉF. DU PRODUIT :

2760-00 [Jeu de 3]	Angles : Supérieur 30°, inférieurs 75°
2760-01 [27,9 cm]	Base : 15,2 cm, Hauteur : 27,9 cm
2760-02 [25,6 cm]	Base : 17,8 cm, Hauteur : 25,6 cm
2760-03 [40,7 cm]	Base : 22,9 cm, Hauteur : 40,7 cm
Vendu séparément – Non inclus dans le jeu :	
2760-XS [21,6 cm]	Base 12,7 cm, Hauteur : 21,6 cm
Pièces de rechange :	
2760-P	[Tapis en silicone]
2760-S	[Bandes] Lot de 18
8120-SP	[Bandes pour le modèle XS] Lot de 10

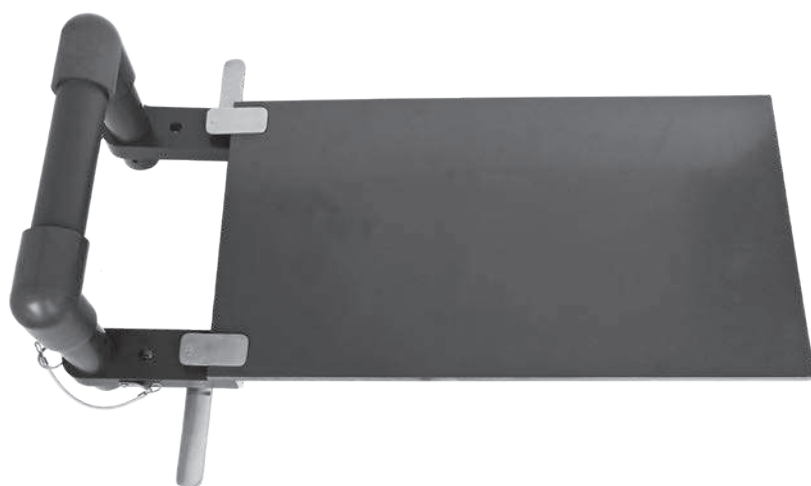

Plaque pour fractures de l'humérus distal

Conçue pour l'enclouage des fractures supracondyliennes chez l'enfant et des fractures de l'humérus distal chez les adultes

Permet au chirurgien de brocher ces fractures sans maintenir manuellement la fracture réduite. Le chirurgien peut ainsi concentrer son attention sur la mise en place précise de la broche et la réduction de la fracture. La hauteur de la barre transversale est entièrement réglable afin de s'adapter à la taille de chaque patient. La réduction est réalisée par un assistant qui va exercer une légère traction axiale sur l'avant-bras pendant que la barre transversale exercera une contre-traction. Le brochage est effectué avec le bras en C placé en position latérale. Un accessoire séparé optionnel est disponible pour soutenir le bras suite à une fracture de l'humérus distal chez les patients adultes. Le système ne peut pas être stérilisé.

RÉF. DU PRODUIT :

2445	[Plaque pour fracture – Version pédiatrique]
Dimensions de la plaque principale : 55,8 cm x 30,5 cm Plaque de réglage en hauteur de la barre transversale : 11,4 cm à 19,1 cm	
2445-01	[Plaque pour fracture – Avec système d'adaptation pour les patients adultes]
Composants optionnels/de rechange :	
2445-06	[Système d'adaptation pour les patients adultes]



Conçu par Burk Young, Docteur en médecine

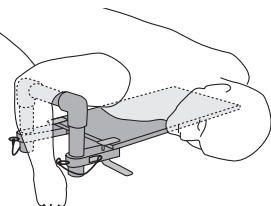

Clamp pour grands os avec protection de la plaque

Conçu pour faciliter le maintien d'un os/d'une plaque osseuse dans la position voulue afin de réaliser une réduction. Le mors revêtu sur une face contribue à protéger la plaque osseuse contre les rayures

RÉF. DU PRODUIT :

3659-L [Gauche]
Longueur totale : 23,2 cm

3659-R [Droite]
Longueur totale : 23,2 cm



Nouveau !

Clamp péri articulaire perforé de Vosburg

Des fils de Kirschner peuvent être introduits dans les extrémités perforées du clamp

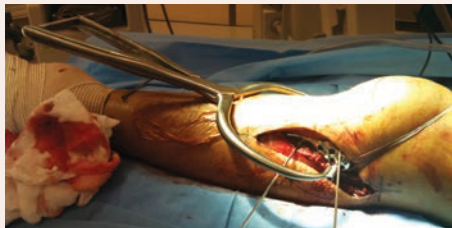

Après avoir comprimé la fracture avec le clamp et inséré deux fils de Kirschner, le clamp peut être retiré pour libérer le site d'intervention et apporter de la polyvalence pendant la mise en place d'une plaque.

RÉF. DU PRODUIT :

1864
Longueur totale : 33 cm
Longueur de la poignée : 20,3 cm
Largeur d'ouverture du cliquet : de 5,4 cm à 7,6 cm
Pour des aiguilles mesurant jusqu'à 2,8 mm

Conçu par Caleb Vosburg, Docteur en médecine

FABRIQUÉ EXCLUSIVEMENT
POUR INNOMED EN ALLEMAGNE



Forceps de réduction péri articulaire

Conçu pour réduire les fractures intra articulaires et péri articulaires



Les embouts arrondis contribuent à garantir un maintien sûr dans l'os avec un contact minimum. Deux tailles sont disponibles.

RÉF. DU PRODUIT :

1856 [Petit Format]
Longueur totale : 28 cm
Largeur au niveau des embouts parallèles : 18,4 cm
Ouverture maximum du mors au niveau des embouts : 7,9 cm

1856 [Format moyen]
Longueur totale : 35,6 cm
Largeur au niveau des embouts parallèles : 26,7 cm
Ouverture maximum du mors au niveau des embouts : 13,2 cm

1857 [Grand format]
Longueur totale : 47,8 cm
Ouverture minimale du mors au niveau des embouts : 4,5 cm
Ouverture maximum du mors au niveau des embouts : 20,5 cm



Clamp de réduction des fractures trochantériennes de Canestra

Conçu pour faciliter la réduction des fractures comminutives de la hanche inter trochantériennes et sous-trochantériennes, ce clamp est décalé au niveau de ses extrémités pour éviter tout risque de mise en place dans le lit de la fracture

Les extrémités de l'instrument sont incurvées et pivotées pour fournir un contact osseux optimal pendant la réduction de la fracture. Idéal pour les fractures avec une pointe corticale antérieure fléchie. Conçu pour les configurations de fracture de hanche droite et gauche.

RÉF. DU PRODUIT :

3860-L [Gauche]
Longueur totale : 28,6 cm

3860-R [Droite]
Longueur totale : 28,6 cm

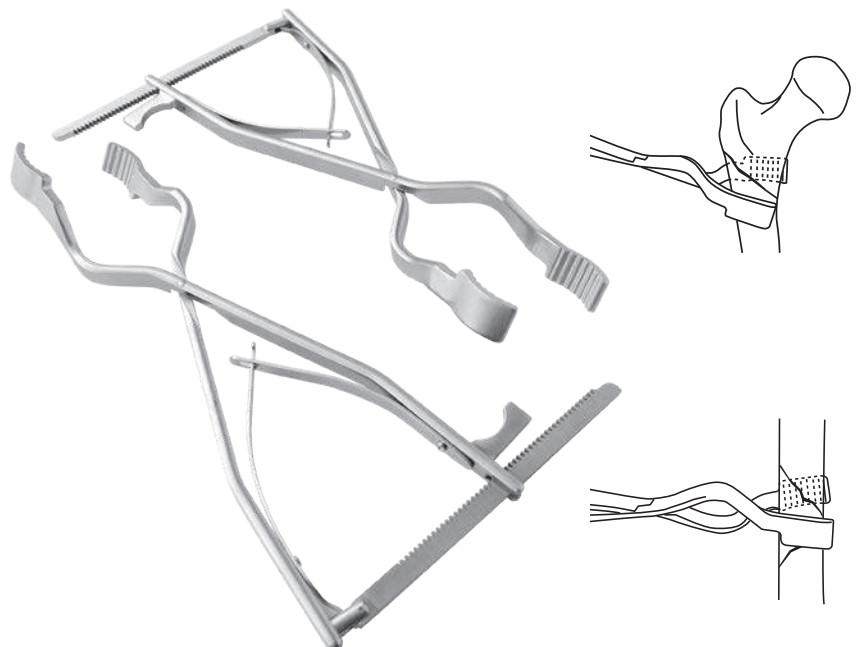

Conçu par Vince Canestra, Docteur en médecine

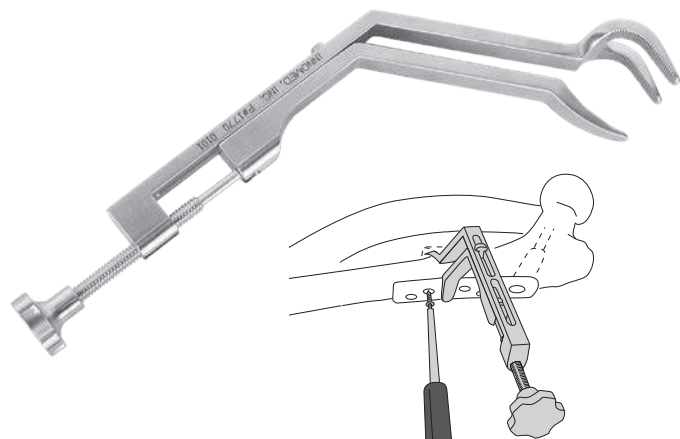

Clamp à os de type Lowman coudé

Coudé pour faciliter l'insertion des mors autour de l'os

Le décalage entre les mors et la poignée du clamp laisse un espace offrant un accès libre et aisé pour utiliser une mèche ou un tournevis. Le clamp coudé et les mors plus ouverts et plus fins facilitent l'utilisation dans les incisions profondes. La tige coudée joue également le rôle d'un écarteur auto statique. La poignée de serrage est dentelée pour réduire tout risque de glissement pendant le serrage ou le desserrage.

RÉF. DU PRODUIT :

1770

Longueur totale : 23,5 cm
Longueur à partir de la courbure : 10,8 cm
Diamètre minimum du clamp : 2,5 cm



Conçu par John J. McLeod, Jr., Docteur en médecine

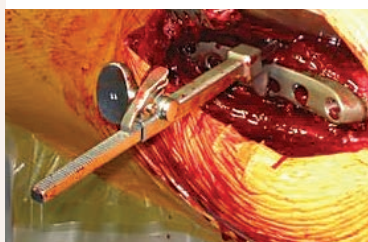

Clamps à os à cliquet de Durkan

Le mécanisme à cliquet permet d'effectuer un serrage et un desserrage rapides autour de l'os

RÉF. DU PRODUIT :

1867 [Grand format]

Longueur totale : 21,9 cm
Largeur d'ouverture du mors : 8,9 cm

1868 [Petit format]

Longueur totale : 21,6 cm
Largeur d'ouverture du mors : 8,9 cm

Conçu par John Durkan,
Docteur en médecine

FABRIQUÉ EXCLUSIVEMENT
POUR INNOMED EN ALLEMAGNE

Clamp de maintien d'os de Bargo

Conçu pour faciliter la réduction de diverses fractures et pour fixer une plaque pendant l'installation

Conçu pour faciliter la réduction des fractures suivantes : En spirale, transverse, ouverte, oblique ou en papillon. Le clamp peut également être utilisé pour fixer une plaque pendant le perçage des trous de vis et l'insertion des vis. Le site de la fracture peut également être manipulé en utilisant le clamp comme un levier. Cet instrument est disponible dans deux tailles (petit et grand format). Son mors possède des dents pour améliorer la préhension ainsi qu'une poignée avec cliquet de verrouillage afin de prendre en charge plusieurs diamètres d'os.

RÉF. DU PRODUIT :

1895-02 [Grand format]

Longueur totale : 21,6 cm
Pâtins : 3,2 cm x 2,5 cm

1895-01 [Petit format]

Longueur totale : 12,7 cm
Pâtins : 1,9 cm x 1,2 cm



Conçu par Lonnie Bargo, CSI/CFA

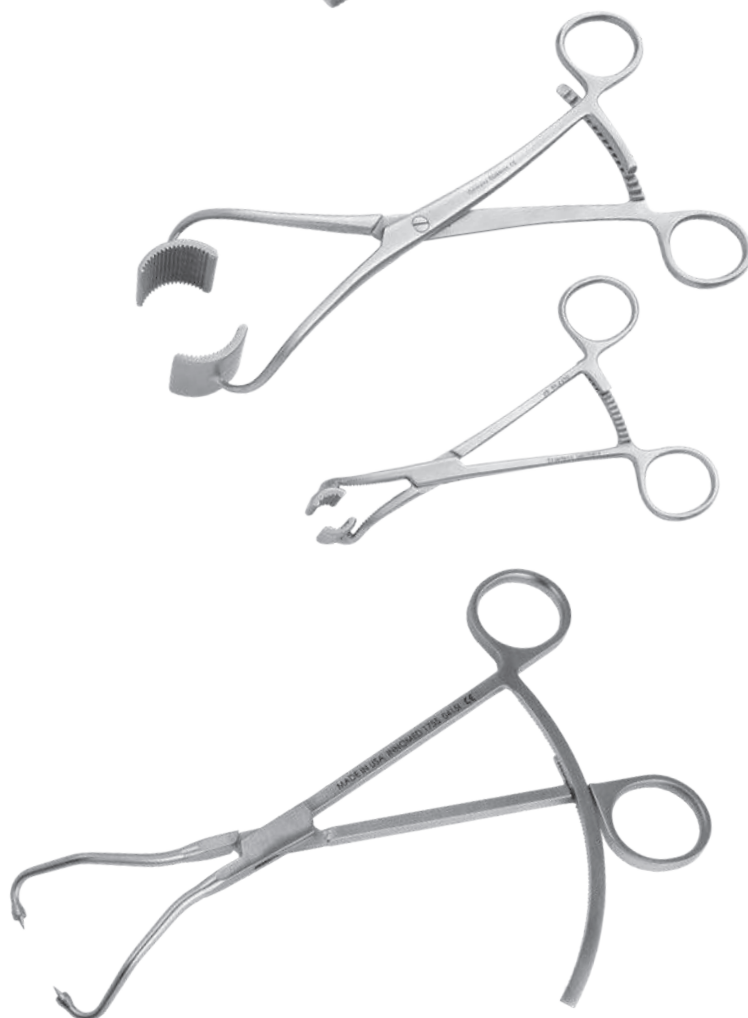

Clamp de réduction de maintien de l'os Weinert

Conçu pour maintenir solidement les réductions de fracture

Les butées présentes à chaque extrémité contribuent à éviter toute pénétration excessive des os métaphysaires et mous.

RÉF. DU PRODUIT :

1755

Longueur totale : 21,6 cm
Largeur d'ouverture du mors : 7,6 cm



Conçu par Carl R. Weinert, Docteur en médecine

Clamp de réduction osseuse de Durham osseuse – Grand format avec système de verrouillage rapide

Le grand clamp avec système de verrouillage rapide permet l'application d'une plaque osseuse sans retirer le clamp osseux pour les grands os comme le fémur et le tibia

La grande fenêtre située juste au-dessus du mors elle permet d'insérer une plaque osseuse en la faisant glisser sans retirer le clamp.

RÉF. DU PRODUIT :

3652-01
Longueur totale : 32,5 cm



Conçu par Alfred A. Durham, Docteur en médecine

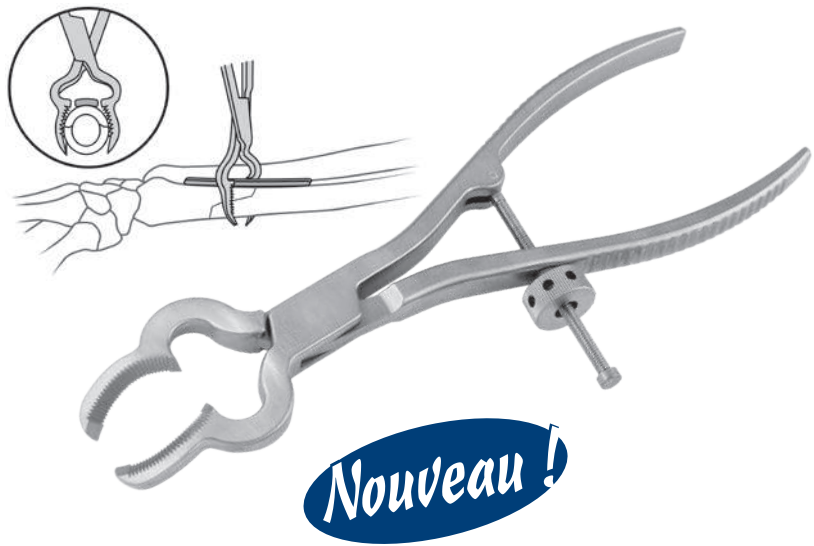

Clamp de réduction des fractures diaphysaires de Chen

Conçu pour faciliter et maintenir la réduction de la fixation interne des fractures diaphysaires et méta-diaphysaires des os longs

Ce clamp à os est particulièrement adapté aux os obliques courts en offrant l'espace nécessaire à la mise en place de la plaque sans devoir le retirer.

- ▶ Les patins rotatifs prennent en charge les fractures métaphysaires
- ▶ Le système de libération rapide permet d'effectuer des réglages sans altérer la réduction
- ▶ Permet de bénéficier d'une réduction provisoire des fractures diaphysaires, des fractures de la diaphyse humérale et des fractures tibiales

RÉF. DU PRODUIT :

1808
Longueur totale : 23,5 cm
Décalage vers le bas du bras : 15 mm
Dimensions des patins : 25,4 cm x 1 cm



Conçu par Franklin Chen, Docteur en médecine



Clamp d'os MIS de Browner

Conçu pour faciliter le maintien d'un os ou d'une plaque osseuse à des fins de fixation, le clamp est introduit devant l'os, pivoté pour s'enrouler autour de l'os, puis vissé dans la position voulue

Dimensionné pour être utilisé sur un fémur, un tibia ou un humérus.

RÉF. DU PRODUIT :

1379
Longueur totale : 23,5 to 29,2 cm
Diamètre d'os maximum : ~ 35 mm



Conçu par Bruce D. Browner, Docteur en médecine



Clamp de plaque osseuse de Stoll

Conçu pour favoriser le maintien d'un os ou d'une plaque osseuse dans une position donnée afin de réaliser une réduction et une fixation

RÉF. DU PRODUIT :

1774
Longueur totale : 25,4 cm



Conçu par Jordan Stoll, Docteur en médecine



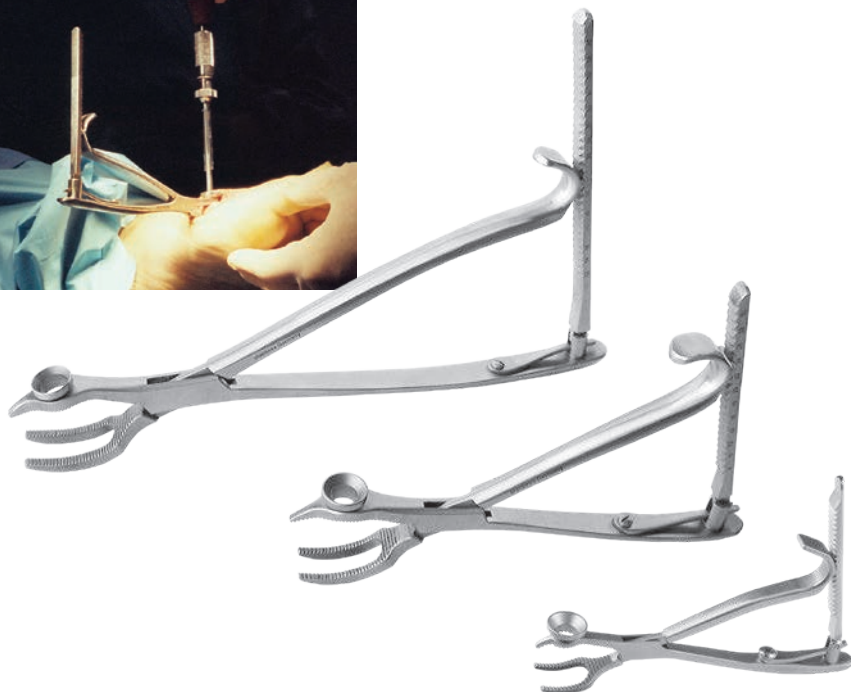

Clamps à os de O'Brien

Conçu pour stabiliser une fracture ou une ostéotomie

Permet la mise en place du clamp à os à l'endroit le plus approprié pour stabiliser les fragments osseux. Le guide-foret permet de placer la vis en passant par le haut du clamp. Les étalonnages de la poignée évitent d'avoir à utiliser un mesureur.

Guide-foret intégré et jauge de diamètre de l'os

RÉF. DU PRODUIT :

1890-02 [Grand format]
Diamètre du guide-foret: 10 mm
(compatible avec une vis mesurant jusqu'à 6,5 mm)
Étalonnage de 12 mm à 40 mm
Longueur totale : 23,5 cm

1890-01 [Petit format]
Diamètre du guide-foret: 8 mm
(compatible avec une vis mesurant jusqu'à 4 mm)
Étalonnage de 8 mm à 30 mm
Longueur totale : 15,2 cm

1890-XSM* [Extra Petit]
Diamètre du guide-foret: 6 mm
Longueur totale : 10,1 cm

Conçu par Todd O'Brien, Docteur en médecine pédiatrique

FABRIQUÉ EXCLUSIVEMENT
POUR INNOMED EN ALLEMAGNE



Nouveau !



Porte guide-foret pour vis de verrouillage distal humérales, fémorales ou tibiales de Stanton

Conçu pour faciliter le maintien et la stabilisation d'un guide-foret en permettant au chirurgien de créer des « cercles parfaits » et des trous de vis de verrouillage distal sans exposer la main au faisceau de rayons x

Le guide-mèche est placé sur le côté de l'os au travers d'une incision. Le support est fixé au guide et s'appuie sur la peau pour garantir une bonne stabilité. Le tube de guidage est ajusté à l'aide de la radiographie en déplaçant le support jusqu'à ce que le guide soit aligné avec le trou de la tige. Une mèche peut alors être introduite dans le guide.

RÉF. DU PRODUIT :

8987
Longueur totale : 26,7 cm
Hauteur du guide : 21 mm
Diamètre interne du guide fermé : 5,5 mm



Conçu par John L. Stanton, Docteur en médecine

Écarteur de fracture de Wixted

Conçu pour fournir un effet de levier opposé afin de ramener le péroné (ou un autre os) à sa longueur appropriée après sa réduction suite à une fracture

Une vis de 3,5 mm est temporairement insérée sur une plaque afin de créer un effet de levier sur l'extrémité de maintien de la vis de l'écarteur. L'extrémité en forme de pointe incurvée est ensuite introduite dans un trou se trouvant sur la plaque osseuse et l'écarteur est actionné pour ramener l'os à sa longueur appropriée avant la fixation.

RÉF. DU PRODUIT :

1882
Longueur totale : 17,8 cm



Conçu par John J. Wixted, Docteur en médecine

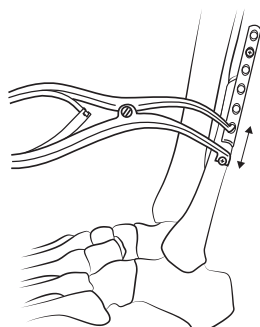

L'extrémité en forme de pointe incurvée est introduite dans un trou de la plaque osseuse pour créer un effet de levier

Découpe pour la vis fournit un effet de levier sûr sur une vis de 3,5 mm mise en place de manière temporaire

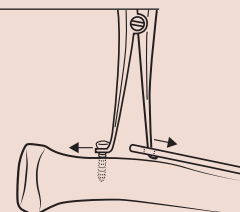

Guide de doigt chirurgical de Sumko

Facilite l'insertion du guide-fil de 3,2 mm, notamment lors des interventions de réduction des fractures de la hanche pour éviter tout risque de perforation des gants du chirurgien

RÉF. DU PRODUIT :

8991
Longueur totale : 10,2 cm



Conçu par Michael H. Sumko, Docteur en médecine

Dé de réduction des fractures de Sarraf

Favorise l'immobilisation des fragments osseux pendant la fixation

Contribue à conserver un fragment de fracture dans la position réduite appropriée pendant la mise en place des fils de Kirschner. Utile avec les ostéoporotiques qui supportent difficilement une réduction forcée avec des clamps de réduction. Les guide-fils facilitent l'insertion du fil de Kirschner, avec trois positions disponibles pour réaliser une mise en place optimale et pour la pose parallèle du fil. Les pointes situées à l'extrémité du dé évitent tout risque de glissement tout en conservant la réduction de la fracture.

RÉF. DU PRODUIT :

2290 [22 mm]
Longueur totale : 3 cm
Les guides sont compatibles avec les fils de Kirschner mesurant jusqu'à : 2 mm

2291 [26 mm]
Longueur totale : 3 cm
Les guides sont compatibles avec les fils de Kirschner mesurant jusqu'à : 2 mm



Conçu par Khaled M. Sarraf, Docteur en médecine

Écarteur de la zone d'extrémité de Vaughan

Destiné à être utilisé lors de la mise en place des vis d'extrémité pendant le revêtement d'une fracture en recourant à une technique mini invasive

La forme en U favorise une exposition maximale sur toute la longueur ou au niveau de la « zone d'extrémité » d'une incision tout en conservant une largeur et une rétraction adéquate au niveau des bords de l'exposition.

RÉF. DU PRODUIT :

1766
Longueur totale : 22,2 cm
Grande profondeur : 45 mm
Grande largeur interne : 14 mm
Petite profondeur : 25 mm
Petite largeur interne : 12 mm

Conçu par Roderick Vaughan,
Docteur en médecine



Kit de vis à os de verrouillage

Ces vis permettent d'immobiliser temporairement une plaque osseuse pendant l'insertion des vis

RÉF. DU PRODUIT :

8270-00 [Kit avec boîte]

Composants également vendus à l'unité :

8270-2.0 [Vis à os de verrouillage – 2,0 mm]
Longueur totale : 43 mm

8270-2.7 [Vis à os de verrouillage – 2,7 mm]
Longueur totale : 43 mm

8270-3.5 [Vis à os de verrouillage – 3,5 mm]
Longueur totale : 49 mm

8270-4.5 [Vis à os de verrouillage – 4,5 mm]
Longueur totale : 49 mm

8270-HS [Tournevis hexagonal]
Longueur totale : 12,7 cm

8270-CASE [Boîte]
Dimensions : 15,2 cm x 10,2 cm x 20,4 cm



Le kit inclut (2) vis à os de verrouillage pour chaque taille disponible, (1) tournevis hexagonal et (1) boîte.

INNOMED

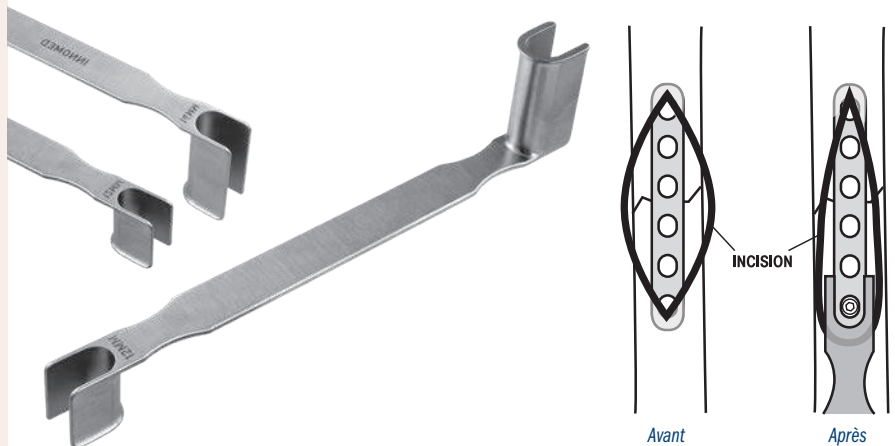
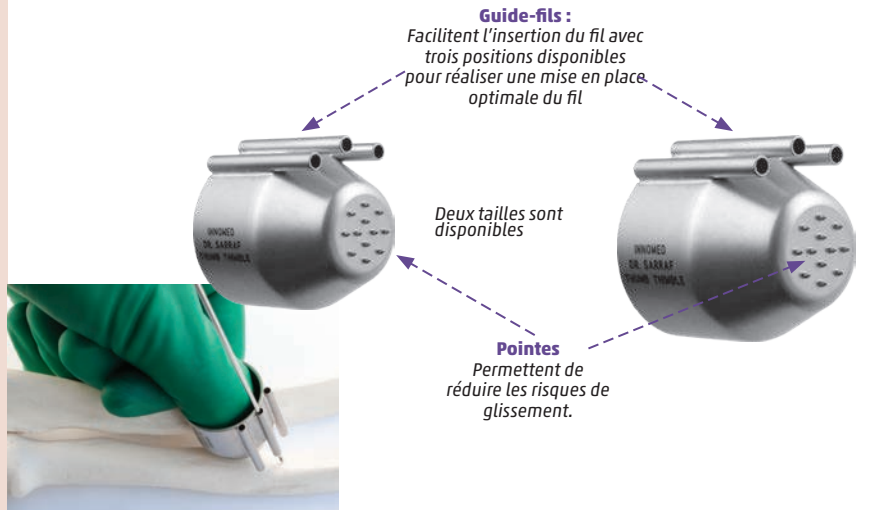
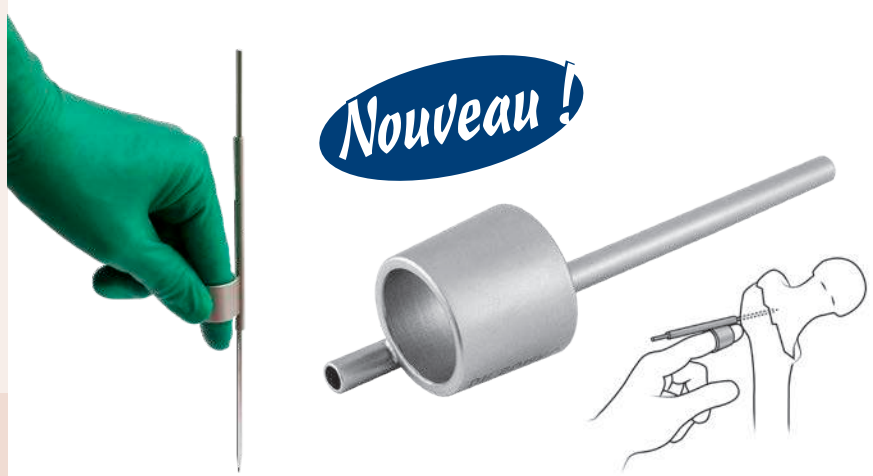

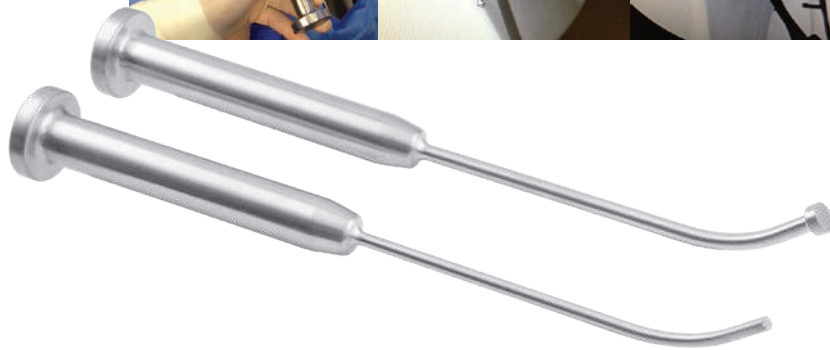

Élévateurs du plateau tibial de Bacastow

Conçus pour favoriser la réduction indirecte d'une fracture du plateau tibial avec enfoncement. Ils sont également compatibles avec la visualisation arthroscopique et la fixation percutanée.

Conçu par David Bacastow,
Docteur en médecine

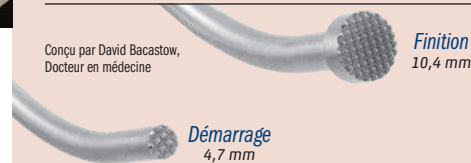

Finition
10,4 mm

Démarrage
4,7 mm

RÉF. DU PRODUIT :

5297 [Élévateur de démarrage]
Longueur totale : 27,9 cm
Diamètre de la zone de tassement : 4,7 mm

5298 [Élévateur de finition]
Longueur totale : 27,9 cm
Diamètre de la zone de tassement : 10,4 mm



Pointeau à os incurvé de Sandman

Conçu pour faciliter l'élévation d'une fracture du plateau tibial avec enfoncement

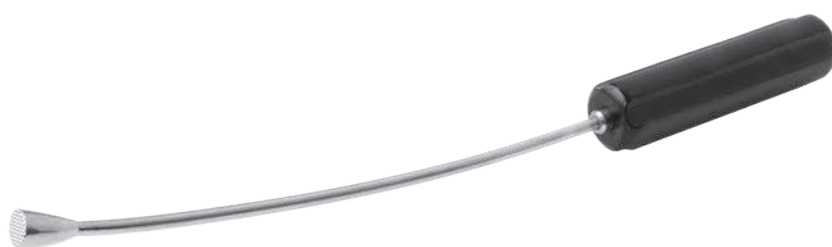

RÉF. DU PRODUIT :

5305
Longueur totale : 35,6 cm
Longueur de la tige : 24,1 cm
Diamètre de l'impacteur : 12,5 mm



Conçu par Geoffrey A. Sandman, Docteur en médecine

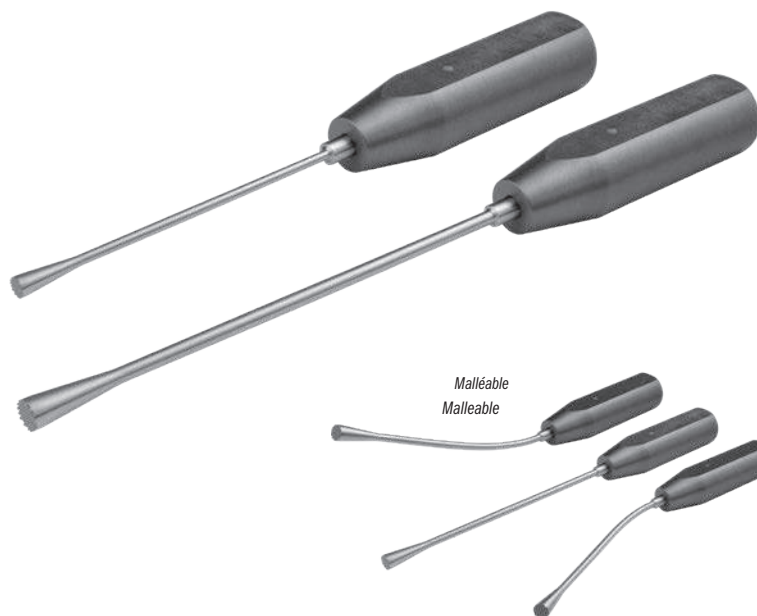

Malléable
Malleable

Outils de tassement osseux malléables

L'outil de tassement grand format est conçu pour surélever une fracture du plateau tibial avec enfoncement alors que la version petit format permet de surélever des fractures plus petites du plafond tibial et du plateau tibial avec enfoncement

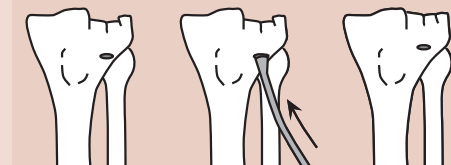

La tige malléable peut être
modélée selon différents angles.

RÉF. DU PRODUIT :

5296 [Grand format]
Longueur totale : 35,6 cm
Longueur de la tige : 24,1 cm
Diamètre de l'impacteur : 12,5 mm

5296-01 [Petit format]
Longueur totale : 24,1 cm
Longueur de la tige : 15,2 cm
Diamètre de l'impacteur : 10 mm

Modifié par Serge Kaska,
Docteur en médecine



Pic de réduction de fracture

Permet d'aligner les fragments osseux et de ramasser les tissus et les fragments osseux

RÉF. DU PRODUIT :

S0129
Longueur totale : 15,9 cm



Clamp du guide-fil du clou intramédullaire de Beard

Conçu pour faciliter et offrir un mécanisme de préhension et de libération rapide d'un guide-fil intramédullaire afin de positionner et d'introduire le composant sur toute la longueur du guide-fil

- ▶ La poignée pistolet anatomique garantit un confort d'utilisation
- ▶ Facilite la réduction des fractures dans les interventions appropriées
- ▶ Conception universelle compatible avec tous les systèmes de fixation utilisant des guide-fils intramédullaires et le mécanisme de fixation intramédullaire

RÉF. DU PRODUIT :

3019 [Clamp de Beard avec cliquet]
Dimensions: 14 cm x 15,2 cm

3019-01 [Clamp de Beard sans cliquet]
Dimensions: 14 cm x 15,2 cm

Conçu par David Beard, Docteur en médecine



Nouveau !

Deux versions disponibles : avec et sans cliquet



Passe-fil de suture/du guide-foret en crochet de Argintar

La conception à crochet déployable permet d'insérer en une seule étape un fil de suture/câble de manière mini invasive et reproductible

Cet instrument s'avère particulièrement utile pendant les applications où une suture est introduite, notamment lorsque la dissection des tissus mous doit être réduite, comme dans les procédures de reconstruction du poignet (DRUJ), de reconstruction du coude (ULCL/MCL), de reconstruction du pied-de la cheville (ATFL), des interventions de réparation du tendon du quadriceps/rotulien et des procédures de reconstruction de plusieurs ligaments du genou (MCL/LCL).

RÉF. DU PRODUIT :

8315-00 [Jeu : (1) crochet, (1) broche de fil/suture]

8315-01 [Crochet]
Ouverture interne maximale : 6,4 cm
Dimensions : 6,4 cm x 10,2 cm

1227 [Broche avec trou de fil/suture] 2,4 mm
Longueur totale : 15,2 cm

Conçu par Evan Argintar, Docteur en médecine

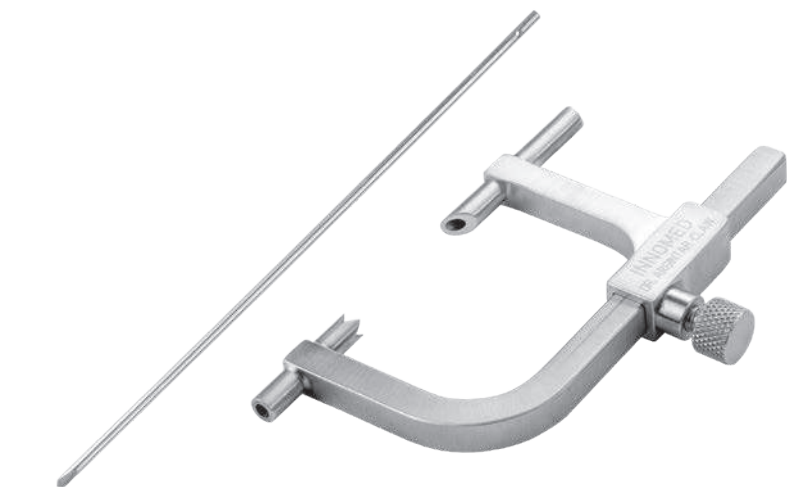

Tige avec sphère et poignée en cloche

Grâce à sa longue tige, cet instrument peut être utilisé dans les plaies profondes

RÉF. DU PRODUIT :

8032
Longueur totale : 30,5 cm



Passe-fil de suture à deux extrémités de Whelan

Système de guidage et passe-fil malléable conçus pour insérer des fils de suture autour des os

Le guide est placé autour de l'os et le passe-fil malléable est introduit à partir de l'extrémité de la poignée et progresse en suivant les rainures. Le fil de suture (18 G maximum) est noué dans le trou situé à l'une des extrémités du passe-fil et inséré dans le système de guidage pour ressortir de l'autre côté de l'os.

RÉF. DU PRODUIT :

8300-00 [Jeu]

Également disponibles à l'unité :

8300-01 [Système de guidage]
Longueur totale : 20,6 cm
Largeur extérieure : 9 mm
Largeur de la rainure intérieure : 6,5 mm

8300-02 [Passe-fil]
Longueur totale : 19,1 cm
Largeur : 4,6 mm

Le jeu inclut un système de guidage et deux passe-fils.

Conçu par E. J. Whelan, III, Docteur en médecine

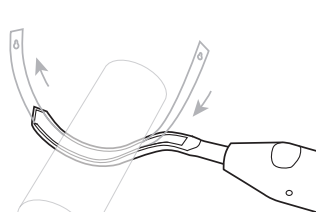

Le jeu inclut un système de guidage et deux passe-fils.

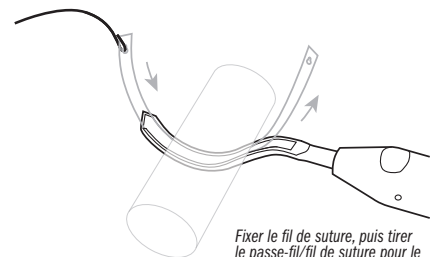

Fixer le fil de suture, puis tirer le passe-fil/fil de suture pour le faire passer autour de l'os

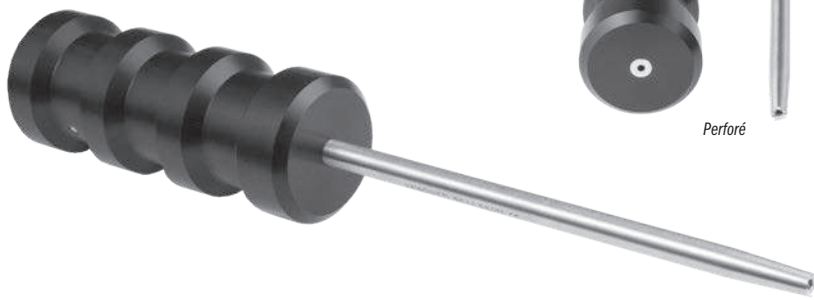

Perforé

Pointeau de fracture perforé

Facilite la réduction des fractures sans glisser de l'os et le trou permet d'insérer un fil de Kirschner

RÉF. DU PRODUIT :

8091
 Longueur totale : 20,3 cm
 Longueur de la poignée : 8,4 cm
 Le trou peut accueillir des fils mesurant jusqu'à : 1,6 mm



Étrier de tension de Browner

Le fil est introduit dans le trou du bras distal et dans les trous de la partie cylindrique. Il peut ensuite être tendu et tourné avant d'être coupé à l'aide d'un coupe-fil

RÉF. DU PRODUIT :

8251
 Longueur totale : 15,2 cm
 Largeur : 9,5 cm
 Diamètre du trou du fil : 3,2 mm



Conçu par Bruce D. Browner, Docteur en médecine



Étrier de DMP

Utilisé pour serrer manuellement un fil de cerclage autour d'un os

Il possède maintenant quatre trous, dont deux trous pour des fils de 20 G et deux trous pour des fils de 18 G. La poignée en T permet de serrer manuellement le fil.

RÉF. DU PRODUIT :

8729
 Longueur totale : 11,4 cm
 Largeur de la poignée : 6,7 cm
 Diamètre de l'embout : 15 mm



Conçu par DMP



Passer de Incavo

Utilisé pour faire passer plusieurs fils de cerclage autour d'un os

Conçu pour faire passer plusieurs fils de cerclage autour d'un os pendant une procédure d'enroulage de plusieurs fils.

RÉF. DU PRODUIT :

8610-01 [Petit format]
 Longueur totale : 19,1 cm
 Compatible avec de fils mesurant jusqu'à : 4 mm

8610-02 [Grand format]
 Longueur totale : 21,3 cm
 Compatible avec de fils mesurant jusqu'à : 4 mm



Conçu par Stephen J. Incavo, Docteur en médecine



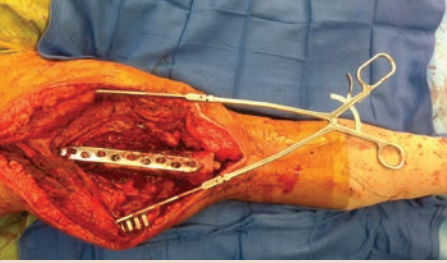

Écarteur autostatique d'exposition des grandes plaies

Conçu pour réaliser une exposition efficace des grandes plaies

RÉF. DU PRODUIT :

1581-01

Longueur totale (à plat) : 40 cm

Profondeur à partir de l'incurvation : 13,3 cm



Conçu par Vincent Ng, Docteur en médecine

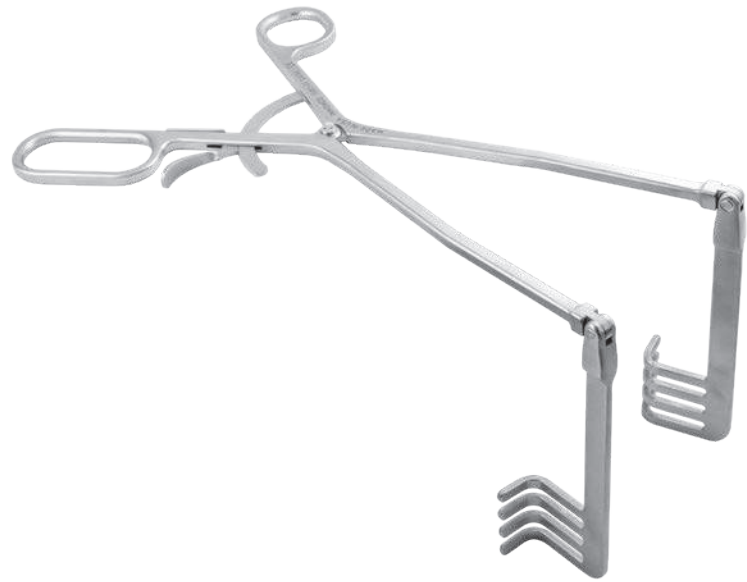

Écarteur des tissus profonds traumatisés/du rachis

Conçu pour optimiser l'exposition à l'aide des bras à 90° et des lames de tissu profondes

Les bras de l'écarteur sont disponibles dans des configurations à 7 ou 4 dents.

FABRIQUÉ EXCLUSIVEMENT POUR INNOMED EN ALLEMAGNE

RÉF. DU PRODUIT :

1862 [4 dents]

Longueur totale : 19,1 cm

Longueur poignée-courbure : 15,2 cm

Profondeur verticale : 8,3 cm

Fourches : 38 mm de long x 19 mm de large

1863 [7 dents]

Longueur totale : 19,1 cm

Longueur poignée-courbure : 15,2 cm

Profondeur verticale : 8,3 cm

Fourches : 38 mm de long x 35 mm de large



Écarteur de tissu mou profond déployé à deux coudes Écarteur de tissu mou

Conçu pour optimiser l'exposition à l'aide des bras à 90° et des lames de tissu profondes

RÉF. DU PRODUIT :

1859

Longueur totale : 22,2 cm

Longueur poignée-courbure : 16,5 cm

Profondeur verticale : 7,6 cm

Fourches : 3,8 cm de long x 3,5 cm de large



Écarteur Bennett de fractures de hanche radio-transparent de Dozier

Il peut rester en place lors du recours à l'amplification de la brillance ou de la réalisation d'une radiographie

Conçu pour être utilisé pour les fractures de hanche, il n'est pas nécessaire de le retirer lors du recours à l'amplification de la brillance ou de la réalisation d'une radiographie. Le chirurgien peut choisir de tourner la poignée vers la droite ou la gauche. Cet instrument peut être stérilisé à la vapeur ou au gaz.

RÉF. DU PRODUIT :

6870

Longueur de la poignée : 17,1 cm

Longueur de la lame : 21,6 cm

Largeur de la lame au point le plus large : 67 mm



Conçu par John K. Dozier, Docteur en médecine

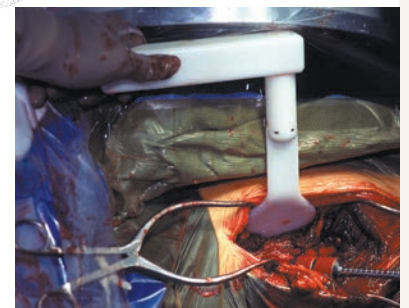

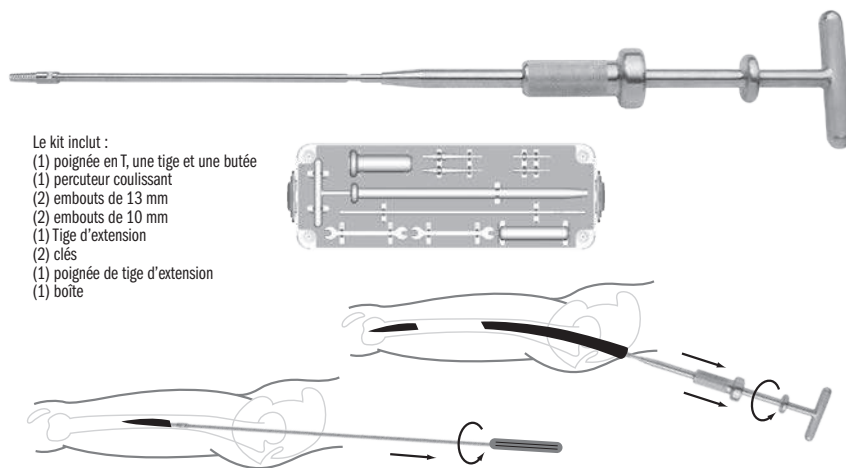

Le kit inclut :

- (1) poignée en T, une tige et une butée
- (1) perceur coulissant
- (2) embouts de 13 mm
- (2) embouts de 10 mm
- (1) Tige d'extension
- (2) clés
- (1) poignée de tige d'extension
- (1) boîte

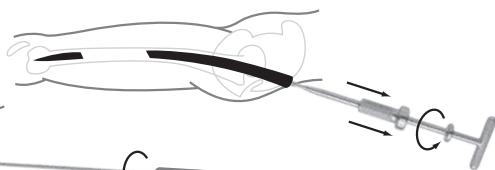
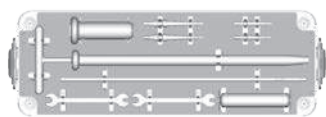

Extracteur de clou intra médullaire

Facilite le retrait des trous intra médullaires de l'os long

Il s'avère également utile pour retirer les clous intramédullaires possédant des filetages déformés ou des filetages peu accessibles. Permet de retirer les clous perforés cannelés et non cannelés. Les embouts de retrait doivent être mis au rebut après utilisation.

RÉF. DU PRODUIT :	
8730	[Jeu complet]
8730-01	[Embout de 3/8 po de diamètre]
8730-02	[Embout de 1/2 po de diamètre]

Conçu par Gary L. Kerns, RT(R)

Une présentation écrite de la technique est disponible.



Pointeaux décalés

Facilitent le retrait des clous intramédullaires

Ils sont utilisés pour faciliter l'extraction d'un clou intra médullaire en passant par une fenêtre pratiquée dans le corps de l'os. Deux tailles de décalage permettent d'utiliser les pointeaux pour taper sur une portion distale du clou, après la création d'une fenêtre dans l'os sous la pointe du clou.

RÉF. DU PRODUIT :	
5125-02	[Version à grand décalage]
Longueur totale : 27,9 cm	
Décalage de l'extrémité du pointeau : 32 mm	
Diamètre de l'extrémité du pointeau : 7 mm	
5125-01	[Version à petit décalage]
Longueur totale : 27,9 cm	
Décalage de l'extrémité du pointeau : 13 mm	
Diamètre de l'extrémité du pointeau : 7 mm	



Pointeau radio-transparent de Kodros

Facilite le repérage des trous d'inter verrouillage

RÉF. DU PRODUIT :	
8030-01	
Diamètre de la broche : 3,7 mm	
Longueur de l'aiguille : 67 mm	



Modified by S. Kodros, Docteur en médecine

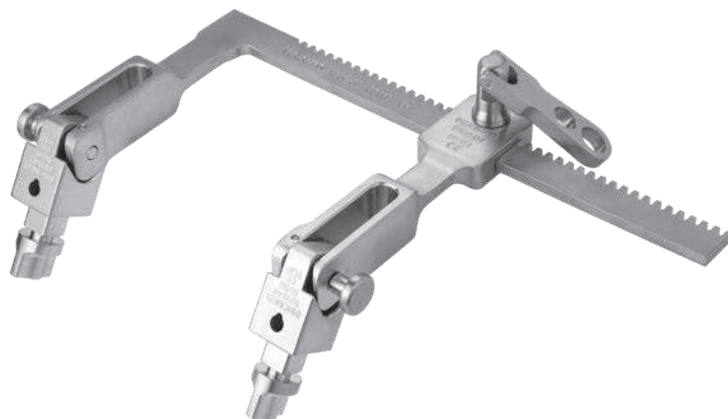
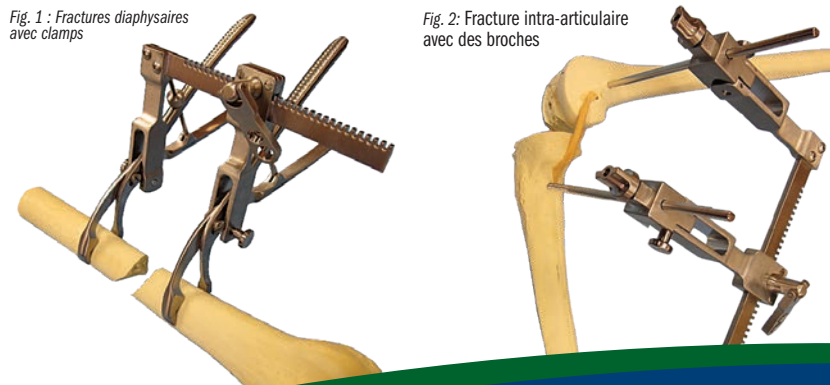

Fig. 1 : Fractures diaphysaires avec clamps

Fig. 2: Fracture intra-articulaire avec des broches



Écarteur de fracture du fémur/tibia

Utilisé avec la plupart des clamps à os pour les fractures diaphysaires avec chevauchement (fig. 1) ou les broches de Schanz de 6 mm pour distraquer les fractures intra-articulaires (fig. 2) à des fins de réduction et de fixation



Les clamps à os et les broches de Schanz ne sont pas fournis.

RÉF. DU PRODUIT :	
1809	
Longueur totale : 26,7 cm	
Largeur totale : 18,4 cm	
Pour des broches mesurant jusqu'à : 6,4 mm	
Pièces de rechange vendues séparément :	
1809-02	[Bloc pivot]
1809-03	[Cadre (sans blocs pivot ou bras mobile)]
1809-04	[Bras mobile (sans bloc pivot ou poignée)]
1809-05	[Poignée]

Une partie des bénéfices est reversée à SIGN Fracture Care International, une association à but non lucratif conformément à la disposition 501(c)(3), afin de promouvoir une égalité de traitement des fractures dans les pays en voie de développement (signfracturecare.org).

Maillets à impact doux avec poignées ergonomiques

Fournit une force d'amortissement

Conçu pour offrir une force d'amortissement en réduisant l'effet de rebondissement et la déperdition de force. Les maillets renferment un matériau d'amortissement et possèdent une surface de frappe plate pour conserver le maillet centré sur un instrument.

RÉF. DU PRODUIT :

7820 [0,907 kg pour la version standard]

Poids : 0,907 kg
Longueur totale : 26,7 cm
Longueur de la poignée : 12,7 cm
Largeur de la tête : 8,9 cm
Diamètre de la tête : 3,5 cm

7821 [0,907 kg avec la poignée de Weidman]

Poids : 0,907 kg
Longueur totale : 26,7 cm
Longueur de la poignée : 14 cm
Largeur de la tête : 8,9 cm
Diamètre de la tête : 3,5 cm

7832 [0,907 kg avec extrémité en delrin]

Poids : 0,907 kg
Longueur totale : 26,7 cm
Longueur de la poignée : 12,7 cm
Largeur de la tête : 8,9 cm
Diamètre de la tête : 3,5 cm

7837 [1,35 kg pour la version standard]

Poids : 1,35 kg
Longueur totale : 27,9 cm
Longueur de la poignée : 12,7 cm
Largeur de la tête : 8,9 cm
Diamètre de la tête : 4,8 cm

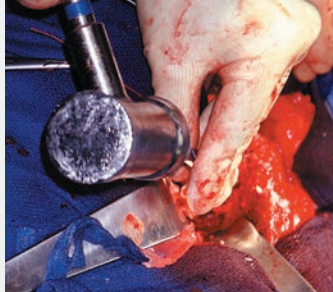

Maillet à impact doux avec poignée en silicone de Weidman



Poignée ergonomique texturée
Poignée en silicone souple

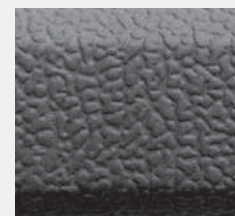

La poignée ergonomique évite tout risque de glissement de la main gantée du chirurgien et contribue à garantir une préhension ferme.

Maillets Ortho avec poignées ergonomiques

Ces maillets en acier inoxydable massif possèdent une poignée ergonomique de 11,4 cm à base de silicone texturé qui évite tout risque de glissement de la main gantée du chirurgien et contribue à garantir une préhension ferme.

RÉF. DU PRODUIT :

7810 [Petit format]

Longueur totale : 20,3 cm
Longueur de la poignée : 11,4 cm
Poids de la tête : 0,45 kg
Diamètre de la tête : 33,3 mm

7815 [Grand format]

Longueur totale : 20,3 cm
Longueur de la poignée : 11,4 cm
Poids de la tête : 0,8 kg
Diamètre de la tête : 3,8 cm

Style Cloward Conçu par J. Stiehl,
Docteur en médecine



Maillet de Jones

La forme anatomique unique décuple la force de préhension

Cet instrument possède une forme anatomique unique qui décuple la force de préhension pour réaliser une impaction légère à soutenue précise.

RÉF. DU PRODUIT :

7825 [1,08 kg]

Longueur totale : 21 cm
Largeur de la tête : 7,6 cm
Diamètre de la tête : 3,8 cm

Conçu par Dickie Jones,
Docteur en médecine



Impacteurs Ortho

RÉF. DU PRODUIT :

Longueur totale : 22,9 cm
Diamètre de la tige : 9 mm

5331 [11 x 4 mm Rectangulaire]

5332 [12 x 7 mm Rectangulaire]

5333 [12 mm Conique]

5334 [9 mm Carré]

5335 [15 mm Rond]

5336 [12 mm Rond]

5337 [9 mm Rond]



Diamètres d'extrémité à la taille réelle (pinces fermées)

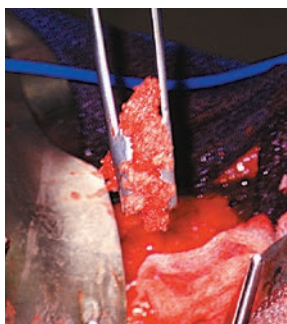
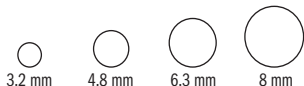

Pinces universelles d'impaction/de greffons osseux

Les greffons osseux peuvent être saisis, mis en place et impactés sans changer de main ou d'instruments

Instrument conçu avec des extrémités agrippantes pour déplacer le greffon osseux. Une fois le greffon mis en place, la pince peut être fermée et transformer ainsi les extrémités en plateau d'impaction. L'extrémité de la pince constitue la plate-forme de frappe pour marteler et impacter le greffon. Quatre diamètres d'extrémité sont disponibles dans deux longueurs.

RÉF. DU PRODUIT :

Version courte : 15,2 cm de long

5010-01 Diamètre d'extrémité de 3,2 mm

5010-02 Diamètre d'extrémité de 4,8 mm

5010-03 Diamètre d'extrémité de 6,3 mm

5010-04 Diamètre d'extrémité de 8 mm

Version longue : 25,4 cm de long

5050-01 Diamètre d'extrémité de 3,2 mm

5050-02 Diamètre d'extrémité de 4,8 mm

5050-03 Diamètre d'extrémité de 6,3 mm

5050-04 Diamètre d'extrémité de 8 mm

Conçu par J.A. Amis, Docteur en médecine

FABRIQUÉ EXCLUSIVEMENT
POUR INNOMED EN ALLEMAGNE



Tailles de l'impacteur en acier inoxydable



Tailles de l'impacteur en delrin



Jeu d'impacteurs modulaires

Permet de voir et d'accéder facilement à toutes les têtes d'impacteur

Conçu pour permettre au chirurgien d'accéder à plusieurs types d'impacteurs en utilisant un seul manche. Le support utilise peu d'espace et permet au chirurgien de voir rapidement les différents modèles disponibles. Les impacteurs sont fournis avec des embouts en acier inoxydable pour les os et avec des embouts en delrin qui peuvent être utilisés pour modifier légèrement le positionnement des implants.

RÉF. DU PRODUIT :

5370 [Jeu complet]

Longueur totale de la poignée : 20,3 cm

Longueur de la partie agrippante : 11,4 cm

Longueurs de la tête de l'impacteur : 3,7 cm

Diamètre de la base : 8,9 cm





Trépan à biopsie de Cheng

L'utilisation d'un fil de Kirschner fileté facilite la préhension et le retrait d'un échantillon de noyau osseux pour réaliser une biopsie ou un forage

Conçu pour être utilisé avec un fil de Kirschner fileté standard de 1,6 mm (non fourni).

- ▶ Permet d'utiliser un trépan à des angles obliques par rapport à la surface de l'os en utilisant un fil de Kirschner d'ancrage et un trépan perforé
- ▶ Évite tout risque « d'omission » des dents du trépan sur la surface de l'os
- ▶ Facilite un sens et un angle d'approche optimal du trépan
- ▶ La diversité des diamètres de noyau permet d'obtenir des échantillons d'os ayant une taille suffisante pour la pathologie
- ▶ Les adaptateurs permettent d'utiliser une perceuse électrique
- ▶ Le manchon pour tissus mous mini invasif protège les structures et les tissus environnants
- ▶ Cet instrument peut également être utilisé pour prélever des greffons osseux
- ▶ Le guide de repositionnement permet de régler avec précision le fil de Kirschner

RÉF. DU PRODUIT :

1425-00 [Système complet]
Diamètres internes du trépan : 5 mm, 6,5 mm, 8 mm



Conçu par Edward Cheng, Docteur en médecine

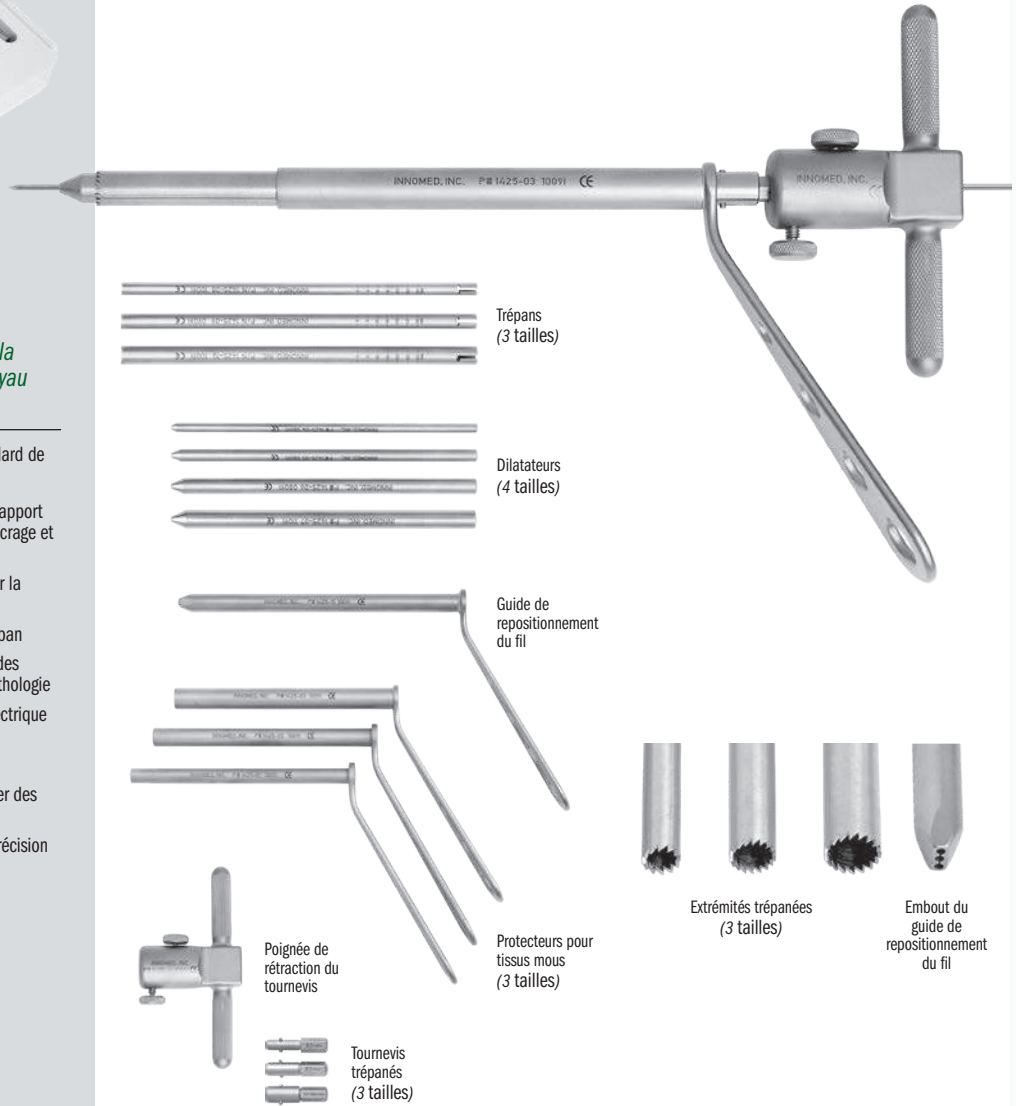

Kit de trépan pour os et de retrait des vis de Cheng

Les trépan sont perforés pour utiliser un fil de Kirschner fileté standard de 1,6 mm afin de faciliter la préhension et le retrait d'un échantillon d'os

RÉF. DU PRODUIT :

1426-00 [Kit complet avec boîte]

Composants inclus :

1426-01 [Trépan petit format]

Diamètre interne de 5 mm
Longueur totale : 18,1 cm

1426-02 [Trépan format moyen]

Diamètre interne de 6,5 mm
Longueur totale : 18,1 cm

1426-03 [Trépan grand format]

Diamètre interne de 8 mm
Longueur totale : 18,1 cm

1426-04 [Poignée]

Dimensions : 10,2 cm x 5,1 cm

1025 [Boîte de stérilisation]

Pièce de rechange :

1425-14-B-COMP [Vis de fixation de la poignée]

Conçu par Edward Cheng, Docteur en médecine



Extrémités trépanées



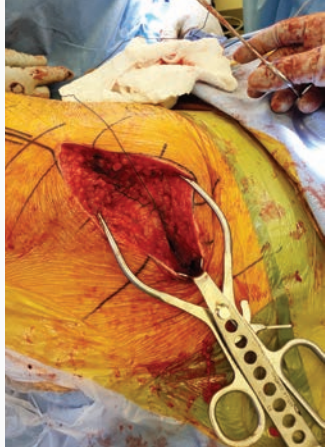

Nouveau !

Jeu de lame et d'écarteur Gelpi proches de l'incision de Stulberg

Conçu pour faciliter l'exposition des zones difficiles à visualiser à l'extrémité des incisions

RÉF. DU PRODUIT :

4269-00 [Jeu – 1 écarteur Gelpi et 1 lame]

Composants également disponibles à l'unité :

4269-01 [Écarteur Gelpi]

Longueur totale : 18,4 cm

Largeur d'écartement maximum : 3,5" (8,9 cm)

4269-02 [Lame]

Longueur totale : 14 cm

Largeur de la lame : 2,54 cm

Angle de courbure vers l'arrière de la lame : 130°

Conçu par S. David Stulberg, Docteur en médecine



Dispositif d'alignement pour les incisions

Conçu pour aligner une incision lors de la fermeture de la plaie

Les embouts recourbés du dispositif sont placés à chacune des deux extrémités d'une incision qui est alignée en poussant vers l'extérieur chaque embout. L'embout coulissant se verrouille une fois mis sous tension. Une légère pression vers l'intérieur de l'embout coulissant permet de l'affaïsser et de retirer le dispositif.

RÉF. DU PRODUIT :

1330

Longueur totale : 35,6 cm

Décalage de la lame : 45 mm



Système de protection de la peau des membres inférieurs de Dodson

Conçu pour contribuer à protéger la peau du patient lors du retrait d'un garrot à usage unique

RÉF. DU PRODUIT :

8628

Longueur totale : 12,1 cm

Largeur : 3,8 cm

Rebord : 1,3 cm

Conçu par Mark A. Dodson,
Docteur en médecine



Curettes à anneau

RÉF. DU PRODUIT :

Tige droite

Longueur totale : 22,2 cm

5150 [3 mm, version droite]

Diamètre de l'anneau : 3 mm

5152 [6 mm, version droite]

Diamètre de l'anneau : 6 mm

5154 [8 mm, version droite]

Diamètre de l'anneau : 8 mm

Tige coudée

Longueur totale : 21,9 cm

5156 [3 mm, version coudée]

Diamètre de l'anneau : 3 mm

5157 [6 mm, version coudée]

Diamètre de l'anneau : 6 mm

5158 [8 mm, version coudée]

Diamètre de l'anneau : 8 mm

FABRIQUÉ EXCLUSIVEMENT
POUR INNOMED EN ALLEMAGNE

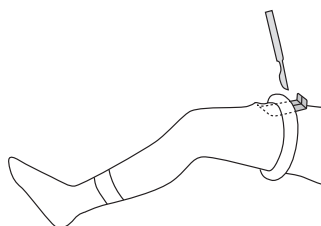
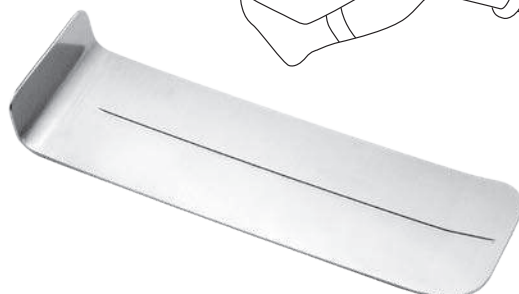

Porte-aiguille de Stanton

Permet d'enfoncer une aiguille coupante épaisse telle que OS-6 dans l'os spongieux lors de la remise en place d'un muscle ou d'un tendon

La rainure capture le côté extérieur (convexe) de l'aiguille en évitant qu'elle ne pivote malgré l'application d'une pression importante. Cet instrument est utile lors de la remise en place de la coiffe des rotateurs dans le cadre d'une procédure de réparation, ainsi que lors de la fixation des ancrages de suture.

RÉF. DU PRODUIT :

3042
Longueur totale : 17,1 cm
Largeur du mors : 6,3 mm



Conçu par John L. Stanton, Docteur en médecine, Membre de l'American College of Surgeons



Porte aiguille avec dispositif de coupe-suture de Bates

Contribue à soulager la main du chirurgien en coinçant le fil de suture et en le coupant lors de l'ouverture du forceps

RÉF. DU PRODUIT :

3071
Longueur totale : 20,6 cm
Largeur du mors : 6,4 mm
Longueur d'ouverture du mors : .12,8 mm



Conçu par James E. Bates, Docteur en médecine



Nouveau !

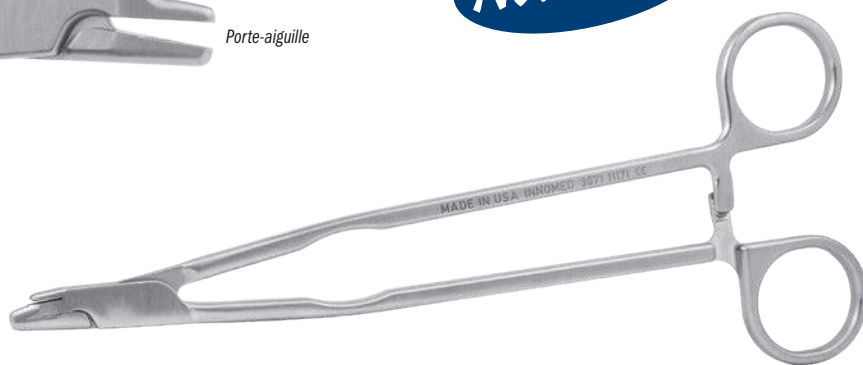

Porte-aiguille/Ciseaux orthopédiques

Permet de guider une aiguille et de couper un fil de suture sans changer d'instrument

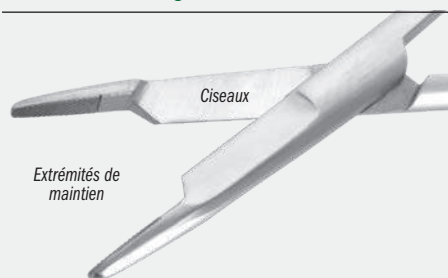

Les tailles plus longues sont particulièrement utiles dans le domaine de l'orthopédie.

RÉF. DU PRODUIT :

Extrémités standard	Extrémités en carbure de tungstène
3050 14 cm	3045 11,4 cm
3060 16,5 cm	3055 14 cm
3070 17,8 cm	3065 16,5 cm
	3075 17,8 cm

FABRIQUÉ EXCLUSIVEMENT POUR INNOMED EN ALLEMAGNE

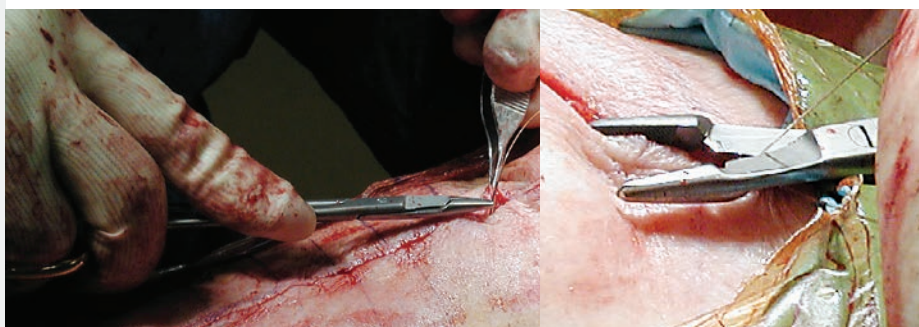

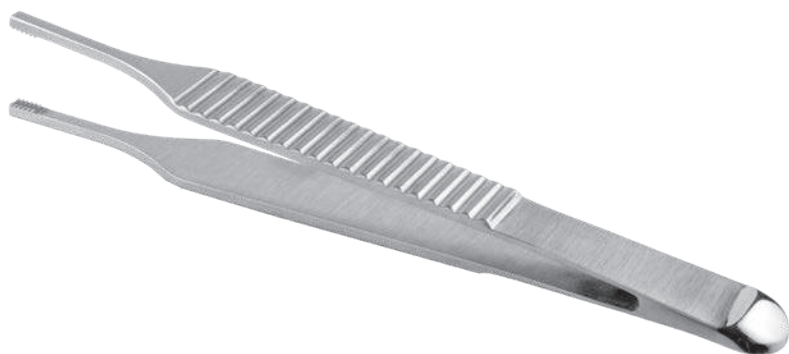

Pince de Adson avec embout élévateur de Cobb

Allie les avantages d'un embout de Cobb à l'extrémité d'une pince de Adson

Permet de disséquer des tissus mous, de nettoyer les os ou les fragments d'os présents dans une fracture, de pousser les fragments d'os pour immobiliser une réduction dans une fracture, de séparer les tissus mous et de le retourner pour saisir les tissus sans changer d'instrument.

RÉF. DU PRODUIT :

1166

Longueur totale : 12,1 cm

Largeur de l'embout : 2,4 mm

FABRIQUÉ EXCLUSIVEMENT
POUR INNOMED EN ALLEMAGNE

Conçu par Oscar Castro-Aragon, Docteur en médecine



Forceps pour aiguilles à tissus de type Charnley

Utile pour fermer les plaies dans les zones profondes où l'aponévrose est mise sous tension comme dans les interventions de remplacement de la hanche ou du genou

Cet instrument peut également faciliter la récupération d'une aiguille dans une zone étroite.

RÉF. DU PRODUIT :

1165

Longueur totale : 17,5 cm

Conçu par Amal Das Jr., Docteur en médecine

FABRIQUÉ EXCLUSIVEMENT
POUR INNOMED EN ALLEMAGNE



Forceps à tissu long de Bonney

Sa longueur supplémentaire de 3 pouces par rapport à la version standard permet de l'utiliser dans les plaies profondes

RÉF. DU PRODUIT :

5040

Longueur totale : 25,4 cm

FABRIQUÉ EXCLUSIVEMENT
POUR INNOMED EN ALLEMAGNE



Clé multi-écrous universelle

Conçue pour serrer des écrous de différentes tailles (de 6,4 mm à 19 mm) avec un seul outil sans utiliser plusieurs instruments

RÉF. DU PRODUIT :

5074

Longueur totale : 17,8 cm

Extrémité de la clé : 19 mm à 6,4 mm



INNOMED, INC.
5074 06101 CE

Élévateurs de Cobb

Deux tailles sont disponibles en version avec mors et sans mors

Le revêtement en nitrure de titane ultra dur contribue à prolonger la durée de vie de la lame en augmentant la dureté de la surface, en prolongeant le tranchant et en résistant aux substances chimiques et à la corrosion.

RÉF. DU PRODUIT :

AVEC MORS

3432 [13 mm avec mors]
Longueur totale : 27,9 cm
Largeur de la lame : 13 mm

3434 [25,4 mm avec mors]
Longueur totale : 27,9 cm
Largeur de la lame : 25,4 mm

SANS MORS

3436 [3 mm sans mors]
Longueur totale : 27,9 cm
Largeur de la lame : 13 mm

3438 [25,4 mm sans mors]
Longueur totale : 27,9 cm
Largeur de la lame : 25,4 mm



Élévateur à périoste de Bradley

RÉF. DU PRODUIT :

4719 [13 mm]
Longueur totale : 27,9 cm
Largeur de la lame : 13 mm

4720 [19 mm]
Longueur totale : 27,9 cm
Largeur de la lame : 19 mm



Conçu par Gary W. Bradley, Docteur en médecine



Élévateur à périoste

Conçu pour améliorer le contrôle

Conçu avec une extrémité incurvée pour faciliter l'utilisation et avec des bords plus tranchants pour simplifier les opérations d'élévation et de séparation. La poignée a été dessinée pour améliorer le contrôle.

RÉF. DU PRODUIT :

3450 [Version incurvée]
Longueur totale : 19,1 cm
Longueur de la poignée : 11,4 cm
Taille de la lame : 16 x 13 mm

3455 [Version droite]
Longueur totale : 19,7 cm
Longueur de la poignée : 11,4 cm
Taille de la lame : 19 x 14 mm



Ostéotomes mini-lexer

Ces ostéotomes s'avèrent utiles pour retirer les ostéophytes et le ciment

Des ostéotomes de petite taille et fins utiles pour retirer les ostéophytes et le ciment lors de la mise en place de prothèses articulaires totales. Le manche élargi améliore le contrôle.

RÉF. DU PRODUIT :

5270-01 [4 mm]
Largeur de la lame : 4 mm
Longueur totale : 18,4 cm
Longueur de la poignée : 10,2 cm

5270-02 [6 mm]
Largeur de la lame : 6 mm
Longueur totale : 18,4 cm
Longueur de la poignée : 10,2 cm

5270-03 [10 mm]
Largeur de la lame : 10 mm
Longueur totale : 18,4 cm
Longueur de la poignée : 10,2 cm

5270-04 [12 mm]
Largeur de la lame : 12 mm
Longueur totale : 18,4 cm
Longueur de la poignée : 10,2 cm

FABRIQUÉ EXCLUSIVEMENT
POUR INNOMED EN ALLEMAGNE





Nouveau !



Tournevis fixes à grande poignée en T

Ces tournevis dotés d'une grande poignée en silicone souple ergonomique offrent une préhension ferme

RÉF. DU PRODUIT :

8248 [Système de raccordement rapide Zimmer Hall]

Longueur totale : 15,6 cm
Largeur de la poignée : 11,6 cm

8249 [Système de raccordement rapide Hudson]

Longueur totale : 15,6 cm
Largeur de la poignée : 11,6 cm



Clé de serrage en T à grande poignée

Facilite le serrage/desserrage d'un mandrin

Permet de serrer/desserrer facilement un mandrin.

RÉF. DU PRODUIT :

5517-01

Taille du mandrin : 6,4 mm
Longueur totale : 26,7 cm
Longueur de la poignée : 11,4 cm



Pinces à sertir en delrin

Conçues pour saisir un implant afin d'effectuer des réglages sans rayer la surface de l'implant

RÉF. DU PRODUIT :

2025

Longueur totale : 20,3 cm

2025-03 [Insert de remplacement]
Inclut un mors supérieur et un mors inférieur en delrin, deux vis et une clé hexagonale



Pince à bec fin et à long mors

RÉF. DU PRODUIT :

1833

Longueur totale : 17,8 cm
Longueur du mors : 5,7 cm
Largeur du mors effilé de : 8 mm à 1,5 mm
Hauteur du mors effilé de : 12 mm à 2,5 mm

FABRIQUÉ EXCLUSIVEMENT
POUR INNOMED EN ALLEMAGNE

Poignée d'aspiration de White

Conçue pour aspirer le contenu des cavités ou des espaces possédant un volume de plus de 20 ml, comme les articulations, la moelle osseuse et la crête iliaque

Seringue non fournie.

RÉF. DU PRODUIT :

1131
 Height: 5" (12,7 cm)
 Length: 6.5" (16,5 cm) / Extends to 11" (27,9 cm)
 Width at Syring Holder: 1.5" (3,8 cm)
 Body Width: .9" (2,3 cm)



Conçu par Edward White, Docteur en médecine

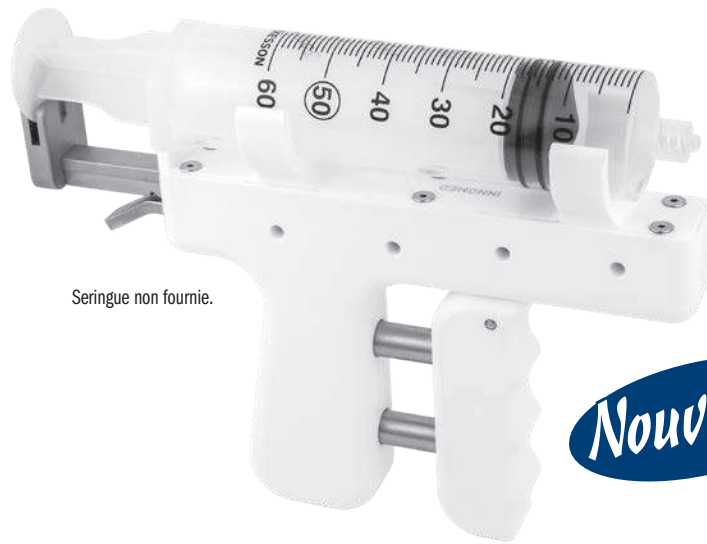

Seringue non fournie.

Nouveau !

Porte-seringue avec poignée ergonomique de Gray

Conçu pour être utilisé en salle d'opération ou dans un cabinet. Sa conception évite tout risque de fatigue et de douleurs au niveau de la main lors de la réalisation d'une injection avec une seringue de 20 ml

- ▶ Il peut être stérilisé afin d'être utilisé en salle d'opération, notamment pour effectuer une injection dans la capsule postérieure pendant une arthroplastie totale du genou.
- ▶ Il s'avère particulièrement utile pour injecter les produits anesthésiants locaux pré-opératoires dans le cadre des anesthésies WALANT.
- ▶ Utilise les fléchisseurs des doigts pour découpler la force sur une zone plus étendue par rapport à l'utilisation exclusive du fléchisseur du pouce.
- ▶ Le mécanisme à cliquet garantit une force de préhension maximale pendant l'injection.

Seringue non fournie.

RÉF. DU PRODUIT :

8988
 Longueur totale - En position fermée : 13,3 cm
 Longueur totale - En position ouverte : 19,1 cm
 Hauteur : 12,7 cm
 Diamètre de la seringue : 21 mm



Brevet en attente

Conçu par Robert Gray, Docteur en médecine

Nouveau !



Seringue non fournie.

Protégez vos mains !

Gants chirurgicaux d'atténuation des rayonnements

Les gants sans poudre offrent une protection accrue contre les faisceaux de rayons X directs et les rayonnements diffusés

Réduction de l'exposition

Ces gants chirurgicaux sans plomb atténuent les rayons directs ou diffusés et sont une alternative écologique aux gants en plomb.

Liberté de mouvement

Ces gants sont très fins avec une ÉPAISSEUR DE 0,18 mm SEULEMENT afin d'offrir la meilleure flexibilité, dextérité et sensibilité dans le toucher possible tout en réduisant la fatigue des doigts.

Sans latex naturel et sans poudre

Réduction des risques d'allergies au latex naturel.

Une qualité garantie

Tous les gants sont soumis à des tests de perforation par aiguille et d'étanchéité.

Applications

Radioscopie, Orthopédie, Manipulation des radio-isotopes, Cardiologie, Radiologie, Secteur dentaire, Médecine nucléaire



Conçus pour réduire l'exposition aux rayonnements nocifs pendant les procédures qui exigent d'avoir recours à la radioscopie

RÉF. DU PRODUIT :

5 PAIRES/BOÎTE	25 PAIRES/BOÎTE
7505-01 6.5	7505-02 6.5
7510-01 7.0	7510-02 7.0
7515-01 7.5	7515-02 7.5
7520-01 8.0	7520-02 8.0
7525-01 8.5	7525-02 8.5
7530-01 9.0	7530-02 9.0



Niveaux d'atténuation des rayonnements moyens mesurés dans le faisceau direct

Qualité du faisceau	Couche de demi-atténuation de l'aluminium	Atténuation mesurée
60 kVp	CDA = 2,3 mm	58.7%
80 kVp	CDA = 3,3 mm	49.9%
100 kVp	CDA = 4,3 mm	44.6%
120 kVp	HVL = 5,6 mm	40.6%

REMARQUE : L'utilisation de deux paires de gants chirurgicaux en latex classiques fournit une atténuation de 1 % seulement.

Les niveaux sont mesurés à l'aide d'un filtre fixe : 2,5 mm Al

Mesures dans ce catalogue

Nous nous sommes efforcés d'indiquer des mesures précises dans ce catalogue. Toutefois, de légères différences peuvent exister entre les mesures réelles et les mesures spécifiées.

Les mesures de la **longueur totale** correspondent à la distance linéaire entre une extrémité de l'instrument et son extrémité opposée, comme illustré ci-dessous :

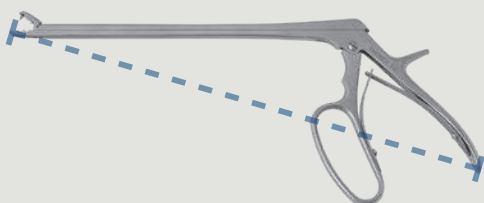
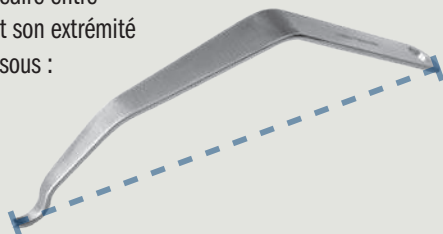

Les mesures de la **longueur de la lame** correspondent à la distance linéaire entre une extrémité de l'instrument et son extrémité opposée, généralement située au niveau du point le plus large (sauf indication contraire), comme illustré ci-contre :



INNOMED 

WWW.INNOMED-EUROPE.COM

INFO@INNOMED-EUROPE.COM



ISO 9001:2008 • ISO 13485:2003

Téléphone

EU: 0049 (0) 7720 46110 60

CH: 0041 (0) 41 740 67 74

Fax

EU: 0049 (0) 7720 46110 61

CH: 0041 (0) 41 740 67 71

©2018 Innomed, Inc. Tous droits réservés.

LOCATION D'INSTRUMENTS

Tous les instruments d'extraction d'implants Innomed Inc. sont disponibles à la location au cas par cas.

Veuillez nous contacter pour plus d'informations.

GARANTIE INNOMED

Garantie d'un an contre les défauts de fabrication. Tous nos instruments sont conçus pour un usage particulier et doivent être utilisés à cette fin. La garantie ne fonctionnera pas si l'instrument a été manipulé de manière incorrecte ou utilisé pour un usage autre que l'usage prévu.

Essai gratuit possible pour la plupart des instruments

Politique d'évaluation des instruments

Vous pouvez utiliser gratuitement la plupart de nos instruments pendant 2 semaines (à l'exception des instruments d'extraction et du distracteur de hanche qui sont disponibles à la location). Des frais de remplacement du coussinet seront facturés pour tous les positionneurs de hanche. Les frais de port sont à la charge du donneur d'ordre.

Bon de commande

www.innomed-europe.com



Date: _____

E-mail: info@innomed-europe.com

Tél. EU: 0049 (0) 7720 46110 60
Fax EU: 0049 (0) 7720 46110 61

Innomed-Europe GmbH
c/o Emons Logistik GmbH
In Rammelswiesen 9
D-78056 Villingen-Schwenningen
Allemagne

Tél. CH: 0041 (0) 41 740 67 74
Fax CH: 0041 (0) 41 740 67 71

Innomed-Europe LLC
Alte Steinhauserstrasse 19
CH-6330 Cham
Suisse

Les instruments sont livrés directement depuis notre entrepôt à Villingen-Schwenningen en Allemagne.

Expéditeur:

Hôpital / Centre médical: _____

Nom: _____

Rue: _____

Code postal/Ville: _____

E-mail: _____

No. de téléphone: _____

- Catalogue complet 2018
- Commande pour:
- Demande de prix pour:

No. d'article :	Description :	Quantité :
_____	_____	_____
_____	_____	_____
_____	_____	_____
_____	_____	_____
_____	_____	_____
_____	_____	_____
_____	_____	_____
_____	_____	_____

- Merci de nous communiquer tout changement d'adresse à: info@innomed-europe.com
- Pour tout complément d'information, contactez-nous: No. de tél.: _____
E-mail: _____